

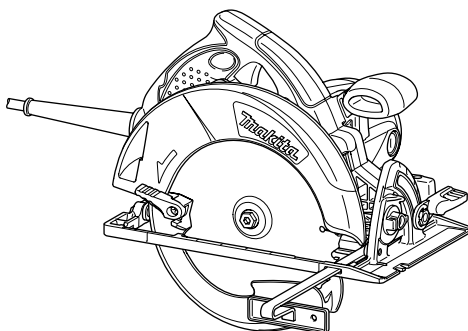



Дисковая пила

5008MG



008185

 ДВОЙНАЯ ИЗОПЯЦИЯ

ПРЕДУПРЕЖДЕНИ:

В целях Вашей личной безопасности, ПРОЧТИТЕ и ОЗНАКОМЬТЕСЬ с данными инструкциями перед использованием инструмента.

СОХРАНИТЕ ДАННЫЕ ИНСТРУКЦИИ В КАЧЕСТВЕ СПРАВОЧНОГО МАТЕРИАЛА.

РУССКИЙ ЯЗЫК

ТЕХНИЧЕСКИЕ ХАРАКТЕРИСТИКИ

Модель		5008MG
Диаметр полотна		210 мм
Максимальная глубина резки	при 90°	75,5 мм
	при 45°	57 мм
	при 50°	51,5 мм
Число оборотов без нагрузки (мин ⁻¹)		5,200
Общая длина		332 мм
Вес нетто		4,8 кг
Класс безопасности		II / LI

• Благодаря нашей постоянно действующей программе исследований и разработок, указанные здесь технические характеристики могут быть изменены без предварительного уведомления.

• Примечание: Технические характеристики могут различаться в зависимости от страны.

END201-3

Символы

Ниже приведены символы, используемые для электроинструмента. Перед использованием убедитесь, что вы понимаете их значение.



• Прочитайте руководство пользователя.



• ДВОЙНАЯ ИЗОЛЯЦИЯ



• Только для стран ЕС
Не утилизируйте данный электроинструмент вместе с бытовыми отходами!

В рамках соблюдения Европейской Директивы 2002/96/ЕС по утилизации электрического и электронного оборудования и ее применения в соответствии с национальным законодательством, электрооборудование в конце срока своей службы должно утилизироваться отдельно и передаваться для его утилизации на предприятие, соответствующее применяемым правилам охраны окружающей среды.

ENE028-1

Назначение

Данный инструмент предназначен для продольных и поперечных прямых пропилов и распилов под углом изделий из древесины при хорошем контакте с обрабатываемой деталью.

ENF002-1

Источник питания

Данный инструмент должен подключаться к источнику питания с напряжением, соответствующим напряжению, указанному на идентификационной пластинке, и может работать только от однофазного

источника переменного тока. В соответствии с европейским стандартом данный инструмент имеет двойную изоляцию и поэтому может подключаться к розеткам без провода заземления.

ENF100-1

Для низковольтных систем общего пользования напряжением от 220 В до 250 В.

Включение электрического устройства приводит к колебаниям напряжения. Использование данного устройства в неблагоприятных условиях электроснабжения может оказывать негативное влияние на работу другого оборудования. Если полное сопротивление в сети питания равно или менее 0,37 Ом, можно предполагать, что данный инструмент не будет оказывать негативного влияния. Сетевая розетка, используемая для данного инструмента, должна быть защищена предохранителем или прерывателем цепи с медленным размыканием.

ENG102-1

Только для европейских стран

Уровень шума

Типичный уровень взвешенного звукового давления (A), определенный по следующим параметрам 60745-2-5:

Уровень звукового давления (L_{pA}): 95 дБ (A)

Уровень звуковой мощности (L_{WA}): 106 дБ (A)

Погрешность (K): 3 дБ (A)

Используйте средства защиты слуха

ENG213-1

Вибрация

Общее значение вибрации (трехкоординатная векторная сумма), определенная в соответствии с EN60745-2-5:

Рабочий режим: резка ДСП

Распространение вибрации (a_h): 3 м/с²

Погрешность (K): 1.5 м/с²

ДЕКЛАРАЦИЯ О СООТВЕТСТВИИ ЕС

Модель; 5008MG

Под нашу собственную ответственность мы заявляем, что данное изделие соответствует следующим стандартам документам стандартизации;

EN60745, EN55014, EN61000 в соответствии с Директивами Совета 2004/108/EC, 98/37/EC.

CE2006



000230

Томоясу Като

Директор

Ответственный производитель:

Makita Corporation

3-11-8, Sumiyoshi-cho, Anjo, Aichi, JAPAN (ЯПОНИЯ)

Уполномоченный представитель в Европе:

Makita International Europe Ltd.

Michigan Drive, Tongwell, Milton Keynes, Bucks MK15 8JD, ENGLAND (ВЕЛИКОБРИТАНИЯ)

GEA001-3

Общие правила техники безопасности

ПРЕДОСТЕРЕЖЕНИЕ! Прочитайте все инструкции.

Несоблюдение всех инструкций, указанных ниже, может привести к поражению электрическим током, пожару и/или серьезной травме. Термин "электроинструмент" во всех предостережениях, указанных ниже, относится ко всему инструменту, работающему от сети или на аккумуляторах.

СОХРАНИТЕ ДАННЫЕ ИНСТРУКЦИИ.

Безопасность в месте выполнения работ

1. **Поддерживайте чистоту и обеспечивайте хорошую освещенность на рабочем месте.** Захламленное и темное рабочее место может привести к травмам.
2. **Не пользуйтесь электроинструментом во взрывоопасной атмосфере, например, в присутствии легко воспламеняющихся жидкостей, газов или пыли.** При работе электроинструмента возникают искры, которые могут привести к воспламенению пыли или газов.
3. **При работе с электроинструментом не допускайте детей или посторонних к месту производства работ.** Не отвлекайтесь во время работы, так как это приведет к потере контроля над электроинструментом.

Электробезопасность

4. **Вилка электроинструмента должна соответствовать сетевой розетке. Никогда не вносите никаких изменений в конструкцию розетки. При использовании электроинструмента с заземлением не используйте переходники.** Розетки и вилки, не подвергавшиеся изменениям, снижают риск поражения электрическим током.
5. **Избегайте контакта участков тела с заземленными поверхностями, такими как трубы, радиаторы, батареи отопления и холодильники.** При контакте тела с заземленными предметами увеличивается риск поражения электрическим током.
6. **Не подвергайте электроинструмент воздействию дождя или влаги.** Попадание воды в электроинструмент повышает риск поражения электрическим током.
7. **Аккуратно обращайтесь со шнуром питания. Никогда не используйте шнур питания для переноски, перемещения или извлечения вилки из розетки. Располагайте шнур на расстоянии от источников тепла, масла, острых краев и движущихся деталей.** Поврежденные или запутанные сетевые шнуры увеличивают риск поражения электрическим током.
8. **При использовании электроинструмента вне помещения, используйте удлинитель, подходящий для этих целей.** Использование соответствующего шнура снижает риск поражения электрическим током.

Личная безопасность

9. **При использовании электроинструмента будьте бдительны, следите за тем, что вы делаете, и руководствуйтесь здравым смыслом. Не пользуйтесь электроинструментом, если вы устали, находитесь под воздействием наркотиков, алкоголя или лекарственных препаратов.** Даже мгновенная невнимательность при использовании электроинструмента может привести к серьезной травме.
10. **Используйте средства индивидуальной защиты. Всегда надевайте защитные очки.** Средства индивидуальной защиты, такие как маска от пыли, защитная нескользящая обувь, каска или наушники, используемые в соответствующих условиях, позволят снизить риск получения травмы.
11. **Избегайте случайного запуска. Перед подключением убедитесь, что выключатель находится в выключенном положении.** Переноска электроинструмента с

пальцем на выключателе или включение вилки в розетку с включенным выключателем инструмента может привести к несчастному случаю.

12. **Перед включением электроинструмента снимите с него все регулировочные инструменты и гаечные ключи.** Гаечный или регулировочный ключ, оставшийся закрепленным на вращающейся детали, может привести к травме.
13. **При эксплуатации устройства не тянитесь. Всегда сохраняйте устойчивое положение и равновесие.** Это позволит лучше управлять электроинструментом в непредвиденных ситуациях.
14. **Одевайтесь соответствующим образом. Не надевайте свободную одежду или украшения.** Ваши волосы, одежда и перчатки должны всегда находиться на расстоянии от вращающихся деталей. Свободная одежда, украшения или длинные волосы могут попасть в движущиеся детали устройства.
15. **Если электроинструмент оборудован системой удаления и сбора пыли, убедитесь, что она подключена и используется соответствующим образом.** Использование таких систем позволяет избежать вредного влияния пыли.

Использование и уход за электроинструментом

16. **Не прилагайте излишних усилий к электроинструменту. Используйте инструмент, соответствующий выполняемой вами работе.** Правильно подобранный электроинструмент позволит выполнить работу лучше и безопаснее с производительностью, на которую он рассчитан.
17. **Не пользуйтесь электроинструментом с неисправным выключателем.** Любой электроинструмент с неисправным выключателем опасен и должен быть отремонтирован.
18. **Перед выполнением регулировок, сменой принадлежностей или хранением электроинструмента всегда отключайте его от источника питания и/или от аккумулятора.** Такие превентивные меры предосторожности снижают риск случайного включения электроинструмента.
19. **Храните электроинструменты в местах, недоступных для детей, и не позволяйте лицам, не знакомым с работой такого инструмента или не прочитавшим данные инструкции, пользоваться им.**

Электроинструмент опасен в руках неопытных пользователей.

20. **Содержите инструмент в порядке. Убедитесь в соосности, отсутствии деформаций движущихся узлов, поломок каких-либо деталей или других дефектов, которые могут повлиять на работу электроинструмента. Если инструмент поврежден, отремонтируйте его перед использованием.** Большое число несчастных случаев происходит из-за плохого содержания электроинструмента.
21. **Режущий инструмент всегда должен быть острым и чистым.** Соответствующее обращение с режущим инструментом, имеющим острые режущие кромки, делает его менее подверженным деформациям, что позволяет лучше управлять им.
22. **Используйте электроинструмент, принадлежности и насадки в соответствии с данными инструкциями и в целях, для которых он предназначен, учитывая при этом условия и вид выполняемой работы.** Использование электроинструмента для действий, отличающихся от тех, для которых он предназначен, может привести к созданию опасной ситуации.

Обслуживание

23. **Обслуживание электроинструмента должно проводиться только квалифицированным специалистом по ремонту и только с использованием идентичных запасных частей.** Это позволит обеспечить безопасность электроинструмента.
24. **Следуйте инструкциям по смазке и замене принадлежностей.**
25. **Ручки инструмента всегда должны быть сухими и чистыми и не должны быть измазаны маслом или смазкой.**

GEB013-1

СПЕЦИФИЧЕСКИЕ ПРАВИЛА ТЕХНИКИ БЕЗОПАСНОСТИ

НЕ ДОПУСКАЙТЕ, чтобы удобство или опыт эксплуатации данного устройства (полученный от многократного использования) доминировали над строгим соблюдением правил техники безопасности по работе с циркулярной пилой. Нарушение техники безопасности или неправильное использование данного инструмента могут привести к серьезным травмам.

Опасность:

1. **Держите руки на расстоянии от места**

распила и пилы. Держите вторую руку на дополнительной ручке или корпусе мотора. Если обе руки будут держать пилу, они не будут порезаны диском пилы.

2. **Не пытайтесь тянуться под распиливаемой деталью.** Ограждение не сможет защитить вас от диска под распиливаемой деталью. Не пытайтесь убирать отрезанные детали при вращении циркулярной пилы.

ПРЕДУПРЕЖДЕНИЕ: После выключения пила еще будет некоторое время вращаться. Перед удалением распиленных деталей дождитесь полной остановки пилы.

3. **Отрегулируйте глубину распила в соответствии с толщиной детали.** Под распиливаемой деталью должен быть виден почти весь зуб пилы.

4. **Никогда не удерживайте распиливаемую деталь руками или зажав ее между ног. Закрепите деталь на устойчивом основании.** Очень важно обеспечить надежную фиксацию распиливаемой детали для предотвращения риска возникновения травмы, изгиба циркулярной пилы или утраты контроля над инструментом.



Типичная иллюстрация правильного размещения рук, фиксации распиливаемой детали и прокладки шнура питания (если используется).

000157

5. Если при выполнении работ существует риск контакта режущего инструмента со скрытой электропроводкой или собственным шнуром питания, держите электроинструменты за специально предназначенные изолированные поверхности. Контакт с проводом под напряжением приведет к тому, что металлические детали электроинструмента также будут под напряжением, что приведет к поражению оператора электрическим током.

6. При распиле всегда используйте направляющую планку или прямую направляющую по краю. Это повышает точность распила и снижает риск изгиба

циркулярной пилы.

7. **Всегда используйте дисковые пилы соответствующего размера и формы отверстий для шпинделя (ромбовидные или круглые).** Пилы с несоответствующим креплением будут работать эксцентрически, что приведет к потере контроля над инструментом.
8. **Никогда не используйте поврежденные или несоответствующие шайбы, или болт дисковой пилы.** Шайбы и болт пилы были специально разработаны для данной циркулярной пилы для обеспечения оптимальных эксплуатационных характеристик и безопасности работы.
9. **Причины обратной отдачи и меры ее предотвращения оператором:**

- отдача - это мгновенная реакция на заземление, изгиб или нарушение соосности циркулярной пилы, приводящая к неконтролируемому подъему пилы и ее движению из детали по направлению к оператору,
- если циркулярная пила защемила или жестко ограничивается пропилом снизу, циркулярная пила прекратит вращаться и реакция мотора приведет к тому, что инструмент начнет быстро двигаться в сторону оператора.
- если пила была изогнута или неправильно ориентирована в распиле, зубья на задней стороне пилы могут цепляться за верхнюю поверхность распиливаемой древесины, что приведет к выскакиванию пилы из пропила и ее движению в сторону оператора.

Отдача - это результат неправильного использования пилы и/или неправильных процедур или условий эксплуатации. Ее можно избежать, соблюдая предосторожности, указанные ниже.

- **Крепко держите пилу обеими руками и располагайте руки так, чтобы они могли справиться с силами отдачи. Располагайтесь со стороны циркулярной пилы, а не на одной линии с ней.** Отдача может привести к отскакиванию циркулярной пилы назад, однако силы отдачи могут контролироваться оператором при условии соблюдения соответствующих мер предосторожности.
- **При изгибании пилы или прекращении пиления по какой-либо причине, отпустите курковый выключатель и**

держите пилу без ее перемещения в детали для полной остановки вращения пилы. Никогда не пытайтесь вытащить пилу из распиливаемой детали или потянуть пилу назад, когда пила продолжает вращаться. Это может привести к отдаче. Определите причину и примите соответствующие меры для устранения причины изгиба циркулярной пилы.

- При повторном включении циркулярной пилы, когда она находится в детали, отцентрируйте диск пилы в пропиле и убедитесь, что зубья пилы не касаются распиливаемой детали. Если диск пилы изогнется, пила может приподняться или возникнет обратная отдача при повторном запуске пилы.
- Поддерживайте большие панели для снижения риска заклинивания и отдачи диска. Большие панели провисают под собственным весом. Опоры необходимо располагать под панелью с обеих сторон, около линии распила и около края панели.

Для снижения риска зажима и обратной отдачи циркулярной пилы. Когда распиливание требует оставить пилу в распиливаемой детали, пила должна оставаться в более крупной детали, а меньшая деталь должна отрезаться.



000154



000156

- Не используйте старые или поврежденные циркулярные пилы. Тупые или неправильно закрепленные циркулярные пилы могут привести к искривлению распила, что приведет к повышенному трению, изгибу пилы и отдаче. Пилы должны быть острыми и чистыми. Смола и древесный пек, затвердевшие на циркулярных пилах, снижают производительность пилы и повышают потенциальный риск отдачи. Содержите пилу в чистоте. Для этого снимите ее с инструмента и почистите растворителем смолы и древесного пека, горячей водой или керосином. Никогда не используйте бензин.
- Перед резкой необходимо крепко затянуть блокирующие рычаги резки. Если при резке регулировка диска нарушится, это может привести к заклиниванию диска и возникновению отдачи.
- Будьте особенно осторожны при выполнении "врезки" в существующих стенах или других неизвестных участках. Выступающий диск пилы может столкнуться с предметами, которые приведут к обратной отдаче. При врезании приподнимите нижнее ограждение, используя ручку подъема.
- ВСЕГДА держите инструмент обеими руками. НИКОГДА не помещайте руки или пальцы сзади пилы. В случае отдачи, пила может легко отскочить назад на вашу руку, что приведет к серьезной травме.

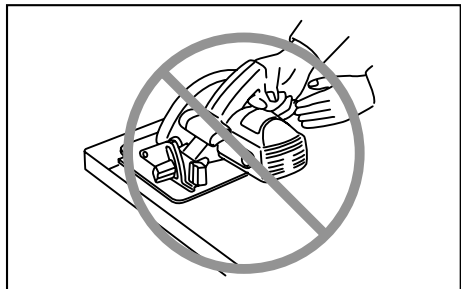

000194

- **Никогда не прилагайте повышенных усилий к пиле. Приложение повышенных усилий к циркулярной пиле может привести к неравномерному распилу, снижению точности и возможной отдаче.** Двигайте пилу вперед со скоростью, которая позволяет циркулярной пиле пилить без снижения скорости.
10. **Перед каждым использованием проверьте нормальное закрытие нижнего ограждения. Не эксплуатируйте пилу, если нижнее ограждение не перемещается свободно и мгновенно не закрывается. Никогда не фиксируйте и не привязывайте нижнее ограждение в открытом положении.** При случайном падении пилы нижнее ограждение может быть погнуто. Поднимите нижнее ограждение при помощи ручки подъема и убедитесь в его свободном перемещении, и что оно не касается пилы или других деталей при всех углах и глубинах пиления. Для проверки нижнего ограждения откройте нижнее ограждение рукой, затем отпустите и убедитесь в закрытии ограждения. Также убедитесь, что ручка подъема не касается корпуса инструмента. Пила без опущенного ограждения **ОЧЕНЬ ОПАСНА** и может привести к серьезной травме.
 11. **Проверьте работу пружины нижнего ограждения. Если ограждение и пружина не работают надлежащим образом, их необходимо отремонтировать перед использованием циркулярной пилы.** Нижнее ограждение может работать медленно из-за поврежденных деталей, отложения смол или скопления мусора.
 12. **Нижнее ограждение должно подниматься вручную только при специальных распилах, таких как врезание или сложное**

распиливание. Поднимите нижнее ограждение, подняв ручку, и как только пила войдет в распиливаемый материал, нижнее ограждение может быть опущено. Для всех других видов пиления нижнее ограждение должно работать автоматически.

13. **Перед тем как положить пилу на верстак или на пол, всегда убеждайтесь, что нижнее ограждение закрывает пилу.** Незащищенная вращающаяся по инерции пила может непреднамеренно двинуться назад, распиливая все, что попадет на ее пути. Помните о времени, необходимом для остановки пилы, после отпускания куркового выключателя. Перед размещением пилы после завершения распила, убедитесь, что нижнее ограждение закрылось, и что пила полностью прекратила вращаться.
14. **Будьте особенно осторожны при распиливании мокрой древесины, прессованной древесины или древесины с сучками.** Отрегулируйте скорость распиливания таким образом, чтобы поддерживать плавное движение пилы без снижения скорости вращения диска.
15. **Избегайте попадания режущего инструмента на гвозди.** Перед распиливанием осмотрите деталь и удалите из нее все гвозди.
16. **Поместите широкую часть основания циркулярной пилы на часть детали, имеющей надежное крепление, а не на ту часть, которая будет отрезана и упадет при отпиливании.** В качестве примера Рис. 1 показывает **ПРАВИЛЬНЫЙ** способ отрезки края доски и Рис. 2 **НЕПРАВИЛЬНЫЙ** способ. Если распиливаемая деталь короткая или маленькая, ее необходимо закрепить. **НЕ ПЫТАЙТЕСЬ ДЕРЖАТЬ КОРОТКИЕ ДЕТАЛИ РУКОЙ!**



Рис. 1

000147

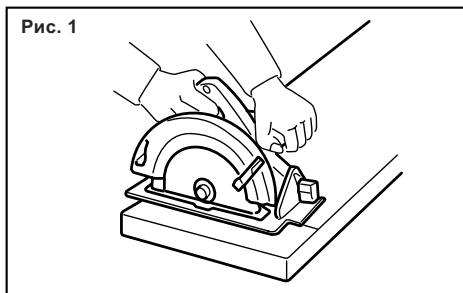
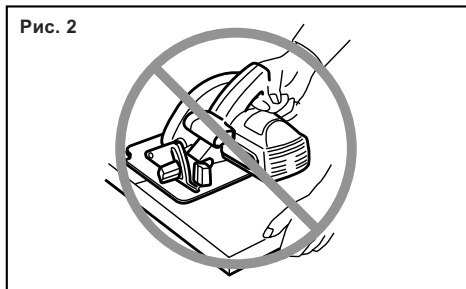

000150

17. Никогда не пытайтесь пилить при помощи перевернутой циркулярной пилы, зажатой в тисках. Это очень опасно и может привести к серьезным травмам.

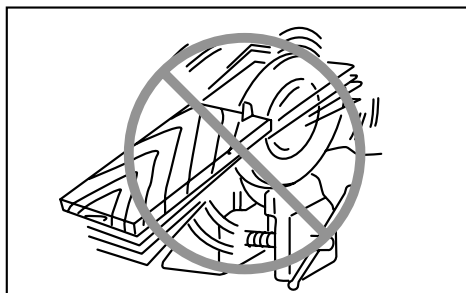

000029

18. Некоторые материалы могут содержать токсичные химические вещества. Примите соответствующие меры предосторожности, чтобы избежать вдыхания или контакта с кожей таких веществ. Соблюдайте требования, указанные в паспорте безопасности материала.
19. Не пытайтесь остановить пилу путем бокового давления на дисковую пилу.
20. Всегда используйте пилы, рекомендованные в данном руководстве. Не используйте какие-либо абразивные диски.
21. При использовании инструмента надевайте пылезащитную маску и используйте средства защиты слуха.

**СОХРАНИТЕ ДАННЫЕ
ИНСТРУКЦИИ.**

⚠ПРЕДУПРЕЖДЕНИ:
НЕПРАВИЛЬНОЕ ИСПОЛЬЗОВАНИЕ инструмента или несоблюдение правил техники безопасности, указанных в данном руководстве, может привести к тяжелой травме.

ОПИСАНИЕ ФУНКЦИОНИРОВАНИЯ

⚠ПРЕДУПРЕЖДЕНИ:

- Перед проведением регулировки или проверки работы инструмента всегда проверяйте, что инструмент выключен, а шнур питания вынут из розетки.

Регулировка глубины резки

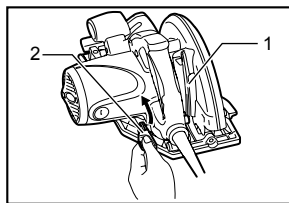

007326

1. Направляющая глубины
2. Рычаг

⚠ПРЕДУПРЕЖДЕНИ:

- После регулировки глубины резки всегда крепко затягивайте рычаг.

Ослабьте рычаг на направляющей глубины и переместите основание вверх или вниз. Установив необходимую глубину резки, закрепите основание путем затяжки рычага.

Для обеспечения более чистых, безопасных распилов, установите глубину резки на такое значение, чтобы под обрабатываемой деталью выступал только один зубец диска. Установка надлежащей глубины резки снижает вероятность опасных ОТСКОКОВ, которые могут причинить травму.

Резка под углом

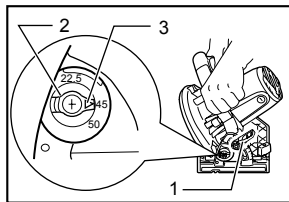

008186

1. Рычаг
2. Упор-ограничитель
3. Стрелка на упоре-ограничителе

Упор-ограничитель

Поверните упор-ограничитель таким образом, чтобы стрелка на нем указывала на одно из трех положений (22,5°, 45°, 50°). Затем наклоняйте основание инструмента, пока оно не упрется, и надежно закрепите основание рычагом. При этом получен такой же угол, что и указанный стрелкой.

Задание угла скоса кромки

Ослабьте рычаг и осторожно установите для основания инструмента угол скоса кромки 0°.

Поверните упор-ограничитель таким образом, чтобы стрелка на нем указывала на одно из трех положений (22,5°, 45°, 50°), равное или превышающее нужный угол скоса кромки.

Снова ослабьте рычаг, затем наклоните и зафиксируйте основание инструмента под нужным углом.

Примечание:

- При изменении положения упора-ограничителя изменить угол скоса кромки можно путем ослабления рычага и установке угла скоса меньше нужного номера положения упора-ограничителя.
- Когда стрелка на упоре-ограничителе показывает 22,5, угол скоса кромки можно установить в пределах от 0 до 22,5°; когда стрелка показывает 45, можно установить угол от 0 до 45°; когда стрелка показывает 50, можно установить угол от 0 до 50°.

Визир

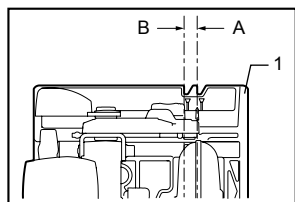

007328

1. Основание

Для осуществления прямых распилов, совместите положение А в передней части основания с линией распила. Для распилов под углом в 45°, совместите положение В с линией распила.

Действие переключения

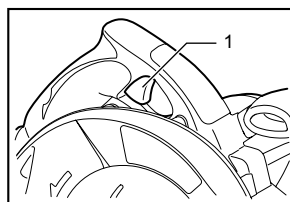

007329

1. Курковый выключатель

⚠ПРЕДУПРЕЖДЕНИ:

- Перед включением инструмента в розетку, всегда проверяйте, что триггерный переключатель работает надлежащим образом и возвращается в положение "ВЫКЛ", если его отпустить.

Для запуска инструмента просто нажмите триггерный переключатель. Отпустите триггерный переключатель для остановки.

Включение лампы

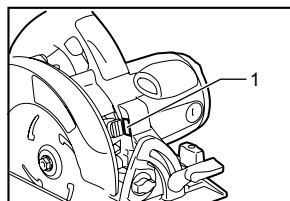

007351

1. Лампа

⚠ПРЕДУПРЕЖДЕНИ:

- Не допускайте ударных воздействий на лампу, т. к. это может привести к ее повреждению или сокращению срока службы.
- Не смотрите непосредственно на свет или источник света.

Лампа загорается при подключении инструмента к электросети. При отключении от сети лампа будет продолжать светиться.

Если лампа не загорается, то неисправен либо сетевой шнур, либо сама лампа. Если лампа светится, а инструмент не включается даже при нажатом выключателе, это свидетельствует либо об износе щеток, либо о неисправности электромотора или выключателя питания.

Примечание:

- Используйте сухую ткань для очистки грязи с линзы лампы. Следите за тем, чтобы не поцарапать линзу лампы, так как это может уменьшить освещение.

МОНТАЖ

⚠ ПРЕДУПРЕЖДЕНИ:

- Перед проведением каких-либо работ с инструментом всегда проверяйте, что инструмент выключен, а шнур питания вынут из розетки.

Хранение шестигранного ключа

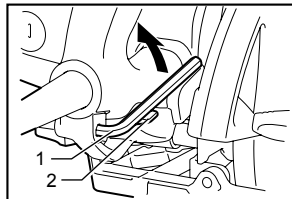

007331

1. Шестигранный ключ
2. Выступ

Шестигранный ключ хранится прямо в инструменте. Для извлечения шестигранного ключа поверните его к себе и вытащите.

Для установки шестигранного ключа поместите его на рукоятку и поверните до зацепления с выступом на рукоятке.

Снятие или установка пильного диска

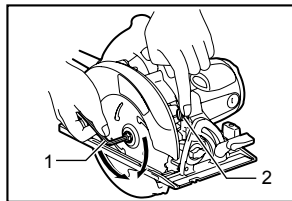

007330

1. Шестигранный ключ
2. Замок вала

⚠ ПРЕДУПРЕЖДЕНИ:

- Обязательно проверяйте установку диска, чтобы зубья смотрели вверх в передней части инструмента.
- Для снятия или установки дисков пользуйтесь только ключом Makita.

Для снятия пилы нажмите на кнопку фиксации, чтобы шпиндель не мог вращаться, затем используйте ключ для отворачивания болта с шестигранной головкой против часовой стрелки. Затем снимите болт с шестигранной головкой, внешний фланец и режущий диск.

Для установки диска выполните процедуру снятия в обратной последовательности. **ОБЯЗАТЕЛЬНО КРЕПКО ЗАКРУТИТЕ ШЕСТИГРАННЫЙ БОЛТ ПО ЧАСОВОЙ СТРЕЛКЕ.**

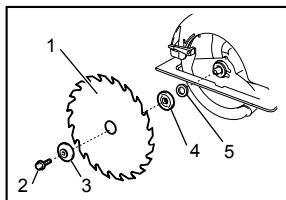

007352

1. Пильное лезвие
2. Болт с шестигранной головкой
3. Наружный фланец
4. Внутренний фланец
5. Кольцо

При замене диска обязательно также очищайте нижний и верхний кожухи диска от накопившихся опилок. Однако это требование не отменяет необходимость проверки работы нижнего кожуха перед каждым использованием.

Подключение пылесоса

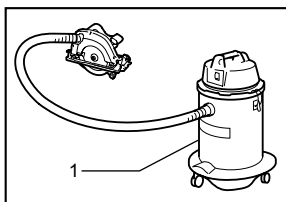

005414

1. Пылесос

Если Вы хотите обеспечить чистоту при распиливании, подключите к Вашему инструменту пылесос Makita. Установите патрубок на инструмент с помощью винтов. Затем подключите шланг пылесоса к патрубку, как показано на рисунке.

ЭКСПЛУАТАЦИЯ

⚠ ПРЕДУПРЕЖДЕНИ:

- Обязательно осторожно перемещайте инструмент по направлению вперед по прямой линии. Применение силы или кручение инструмента приведут к перегреву двигателя и опасному отскоку, результатом чего может стать серьезная травма.

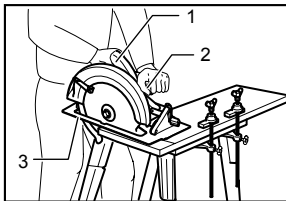

001460

1. Задняя ручка
2. Передняя рукоятка
3. Основание

Всегда используйте переднюю и заднюю ручки, и во время работы крепко держите инструмент за обе ручки. Инструмент имеет переднюю и заднюю ручки. Если обе руки будут держать пилу, они не будут порезаны диском пилы. Установите основание циркулярной пилы на распиливаемую деталь так, чтобы циркулярная пила не касалась детали. Затем включите инструмент и дождитесь набора полной скорости пилы. Теперь просто ведите инструмент вперед по поверхности детали, держа ее плоско и плавно двигаясь вперед, пока резание не завершится.

Для получения чистого распиливания пилите строго по прямой и равномерно перемещайте инструмент. Если распиливание отклонилось от намеченной линии, не пытайтесь принудительно вернуть инструмент на линию распиливания. Это может привести к изгибу дисковой пилы и возникновению опасной отдачи, которая может привести к травме. Отпустите выключатель, дождитесь остановки инструмента и вытащите инструмент. Заново совместите инструмент с новой линией пропила и начните пиление снова. Старайтесь избегать положений, при которых оператор попадает под опилки и древесную пыль, отбрасываемую пилой. Во избежание получения травм используйте защитные очки.

Направляющая планка (направляющая линейка) (дополнительная принадлежность)

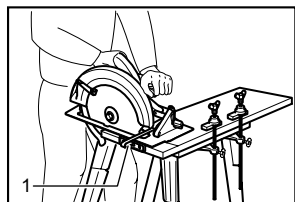

001480

1. Направляющая планка (направляющая линейка)

Удобная направляющая линейка позволяет Вам делать сверхточные прямые распилы. Просто придвиньте направляющую планку к боковой поверхности обрабатываемой детали и закрепите ее в таком положении с помощью винта в передней части основания. Она также позволяет осуществлять повторные распилы одинаковой ширины.

ТЕХОБСЛУЖИВАНИЕ

⚠️ ПРЕДУПРЕЖДЕНИ:

- Перед проверкой или проведением техобслуживания всегда проверяйте, что

инструмент выключен, а штекер отсоединен от розетки.

Настройка точности для разреза под углом в 90° (вертикальный разрез)

Данная регулировка уже выполнена на предприятии-изготовителе. Но если наблюдается отклонение, отрегулируйте регулировочный винт с помощью шестигранного ключа, выровнивая перпендикулярно диск с основанием с помощью треугольной или квадратной линейки и т.д.

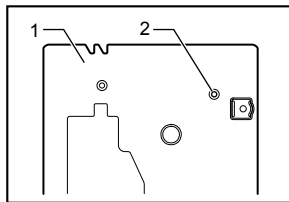

007332

1. Основание
2. Регулировочный винт

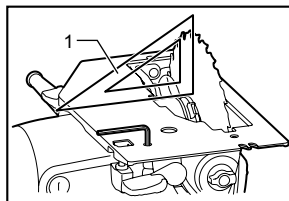

007333

1. Треугольная линейка

Замена угольных щеток

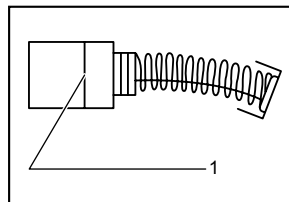

001145

1. Ограничительная метка

Регулярно вынимайте и проверяйте угольные щетки. Заменяйте их, если они изношены до ограничительной отметки. Содержите угольные щетки в чистоте и в свободном для скольжения в держателях положении. При замене необходимо менять обе угольные щетки одновременно. Используйте только одинаковые угольные щетки. Используйте отвертку для снятия крышек щеткодержателей. Извлеките изношенные угольные щетки, вставьте новые и закрутите крышки щеткодержателей.

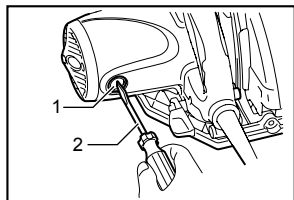

1. Колпачок держателя щетки
2. Отвертка

007334

Для обеспечения БЕЗОПАСНОСТИ и НАДЕЖНОСТИ оборудования, ремонт, любое другое техобслуживание или регулировку необходимо производить в уполномоченных сервис-центрах Makita, с использованием только сменных частей производства Makita.

ПРИНАДЛЕЖНОСТИ

⚠ ПРЕДУПРЕЖДЕНИ:

- Эти принадлежности или насадки рекомендуется использовать вместе с Вашим инструментом Makita, описанным в данном руководстве. Использование каких-либо других принадлежностей или насадок может представлять опасность получения травм. Используйте принадлежность или насадку только по указанному назначению.

Если Вам необходимо содействие в получении дополнительной информации по этим принадлежностям, свяжитесь со своим местным сервис-центром Makita.

- Стальные и твердосплавные пильные диски

Комбинированный	Универсальный диск для быстрого и ровного разреза, поперечного распила и среза под углом 45°.
Прессованное/сырое дерево	Предназначены для быстрого резания прессованного и сырого дерева.
Тонкие поперечные распилы	Для чистого разрезания поперек волокон.

006549

- Направляющая планка (направляющая линейка)
- Шестигранный ключ
- Очистите от пыли сопло (стык)

Makita Corporation Anjo, Aichi, Japan