

 **FELISATTI**<sup>®</sup>

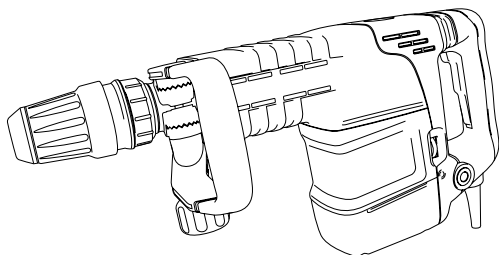

**H10,5/1200EV**

**H18/1500EV**

- EN** Operating Instructions
- ES** Instrucciones de servicio
- FR** Mode d'emploi
- IT** Istruzioni per l'uso
- DE** Bedienungsanleitung
- RU** Руководство по эксплуатации

**DEMOLITION HAMMER**

**MARTILLO DEMOLEDOR**

**MARTEAU PIQUEUR**

**MARTELLO PICCONATORE**

**SCHLAGHAMMER**

**МОЛОТОК РУЧНОЙ ЭЛЕКТРИЧЕСКИЙ**



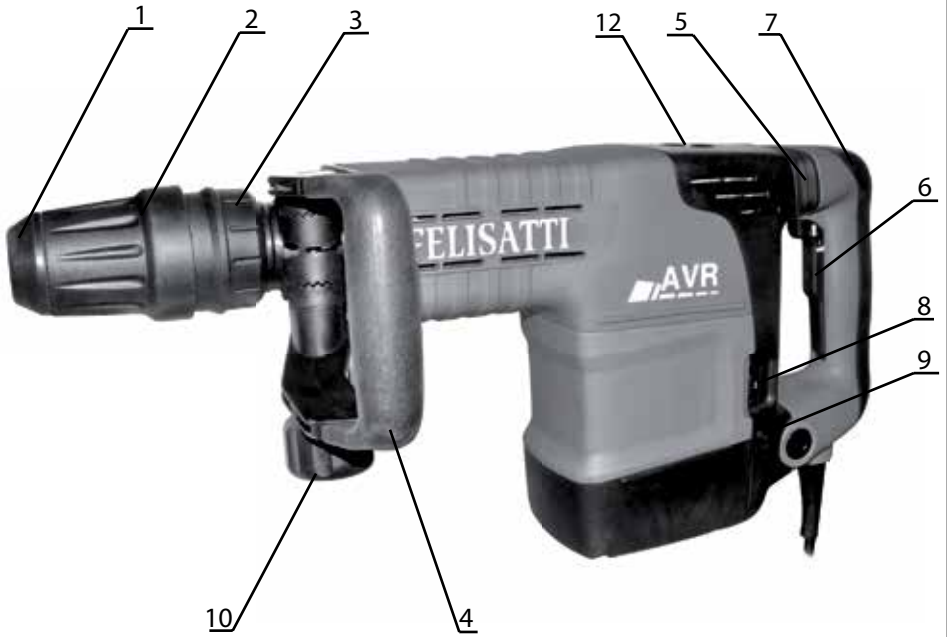

**H18/1500EV**



**H10,5/1200EV**

## GENERAL SAFETY RULES



**WARNING!** Read all instructions. Failure to follow all instructions listed below may result in electric shock, fire and/or serious injury. The term "power tool" in all of the warnings listed below refers to your mains operated (corded) power tool or battery operated (cordless) power tool.

## SAVE THESE INSTRUCTIONS

## 1) Work area

a) **Keep work area clean and well lit.** Cluttered and dark areas invite accidents.

b) **Do not operate power tools in explosive atmospheres, such as in the presence of flammable liquids, gases or dust.** Power tools create sparks which may ignite the dust or fumes.

c) **Keep children and bystanders away while operating a power tool.** Distractions can cause you to lose control.

## 2) Electrical safety

a) **Power tool plugs must match the outlet. Never modify the plug in any way.** Do not use any adapter plugs with earthed (grounded) power tools. Unmodified plugs and matching outlets will reduce risk of electric shock.

b) **Avoid body contact with earthed or grounded surfaces such as pipes, radiators, ranges and refrigerators.** There is an increased risk of electric shock if your body is earthed or grounded.

c) **Do not expose power tools to rain or wet conditions.** Water entering a power tool will increase the risk of electric shock.

d) **Do not abuse the cord. Never use the cord for carrying, pulling or unplugging the power tool.** Keep cord away from heat, oil, sharp edges or moving parts. Damaged or entangled cords increase the risk of electric shock.

e) **When operating a power tool outdoors, use an extension cord suitable for outdoor use.** Use of a cord suitable for outdoor use reduces the risk of electric shock.

f) **If operating a power tool in a damp location is unavoidable, use a residual current device (RCD) protected supply.** Use of an RCD reduces the risk of electric shock.

## 3) Personal safety

a) **Stay alert, watch what you are doing and use common sense when operating a power tool. Do not use a power tool while you are tired or under the influence of drugs, alcohol or medication.** A moment of inattention while operating power tools may result in serious personal injury.

b) **Use safety equipment. Always wear eye protection.** Safety equipment such as dust mask, non-slip safety shoes, hard hat, or hearing protection used for appropriate conditions will reduce personal injuries.

c) **Avoid accidental starting.** Ensure the switch is in the off position before plugging in. Carrying power tools with your finger on the switch or plugging in power tools that have the switch on invites accidents.

d) **Remove any adjusting key or wrench before turning the power tool on.** A wrench or a key left attached to a rotating part of the power tool may result in personal injury.

e) **Do not overreach. Keep proper footing and balance at all times.** This enables better control of the power tool in unexpected situations.

f) **Dress properly. Do not wear loose clothing or**

**jewellery. Keep your hair, clothing and gloves away from moving parts.** Loose clothes, jewellery or long hair can be caught in moving parts.

g) **If devices are provided for the connection of dust extraction and collection facilities, ensure these are connected and properly used.** Use of these devices can reduce dust related hazards.

## 4) Power tool use and care

a) **Do not force the power tool. Use the correct power tool for your application.** The correct power tool will do the job better and safer at the rate for which it was designed.

b) **Do not use the power tool if the switch does not turn it on and off.** Any power tool that cannot be controlled with the switch is dangerous and must be repaired.

c) **Disconnect the plug from the power source before making any adjustments, changing accessories, or storing power tools.** Such preventive safety measures reduce the risk of starting the power tool accidentally.

d) **Store idle power tools out of the reach of children and do not allow persons unfamiliar with the power tool or these instructions to operate the power tool.** Power tools are dangerous in the hands of untrained users.

e) **Maintain power tools. Check for misalignment or binding of moving parts, breakage of parts and any other condition that may affect the power tools operation.** If damaged, have the power tool repaired before use. Many accidents are caused by poorly maintained power tools.

f) **Keep cutting tools sharp and clean.** Properly maintained cutting tools with sharp cutting edges are less likely to bind and are easier to control.

g) **Use the power tool, accessories and tool bits etc., in accordance with these instructions and in the manner intended for the particular type of power tool, taking into account the working conditions and the work to be performed.** Use of the power tool for operations different from intended could result in a hazardous situation.

## 5) Service

a) **Have your power tool serviced by a qualified repair person using only identical replacement parts.** This will ensure that the safety of the power tool is maintained.

**WARNING!** Read all safety warnings and all instructions, given in the Operating Instructions.

## SPECIFIC SAFETY AND WARNINGS

When working with the machine, always hold it firmly with both hands and provide for a secure stance. The power tool is guided more secure with both hands.

Secure the workpiece. A workpiece clamped with clamping devices or in a vice is held more secure than by hand.

Do not work materials containing asbestos. Asbestos is considered carcinogenic.

Take protective measures when dust can develop during working that is harmful to one's health, combustible or explosive. Example: Some dusts are regarded as carcinogenic. Wear a dust mask and work with dust/chip extraction when connectable.

Always wait until the machine has come to a complete stop before placing it down. The tool insert can jam and lead to loss of control over the power tool.

Never use the machine with a damaged cable. Do not

touch the damaged cable and pull the mains plug when the cable is damaged while working. Damaged cables increase the risk of an electric shock.

Connect machines that are used in the open via a residual current device (RCD).

Wear hearing protection. Exposure to noise can cause hearing loss.

Always use the auxiliary handle supplied with the machine. Loss of control can cause personal injury.

Use suitable detectors to determine if utility lines are hidden in the work area or call the local utility company for assistance. Contact with electric lines can lead to fire and electric shock. Damaging a gas line can lead to explosion. Penetrating a water line causes property damage or may cause an electric shock.

Hold the power tool only by the insulated gripping surfaces when performing an operation where the cutting tool may contact hidden wiring or its own power cord. Contact with a "live" wire will also make exposed metal parts of the power tool "live" and shock the operator.

#### Other safety information

Be sure the power supply is same as the voltage given on the rating plate. The tool is fitted with a two-core cable and plug.

Remove the power plug from socket before carrying out any adjustment or servicing.



#### Residual risks

Even when the power tool is used as prescribed it is not possible to eliminate all residual risk factors. The following hazards may arise in connection with the power tool's construction and design:

- Damage to lungs if an effective dust mask is not worn.
- Damage to hearing if effective hearing protection is not worn.
- Damages to health resulting from vibration emission if the power tool is being used over longer period of time or not adequately managed and properly maintained.

**WARNING!** This power tool produces an electromagnetic field during operation. This field may under some circumstances interfere with active or passive medical implants. To reduce the risk of serious or fatal injury, we recommend persons with medical implants to consult their physician and the medical implant manufacturer before operating this machine.



#### DECLARATION OF CONFORMITY

Business name of the manufacturer:  
 INTERSKOL POWER TOOLS S.L.  
 Full address of the manufacturer  
 Ctra. de St. Joan de les Abadesses, s/n  
 17500 RIPOLL (Girona) SPAIN  
 Name and address of the person  
 (established in the Community) compiled  
 the technical file:

Jordi Carbonell, Santiago López  
 Ctra. de St. Joan de les Abadesses, s/n  
 17500 RIPOLL (Girona) SPAIN

Product name: **Demolition Hammer**

Commercial name: **Demolition Hammer**

Models: **H18/1500EV, H10,5/1200EV**

Type: Electric power tools

Serial Number: see label of the tool

Fulfills all the relevant provisions of  
 Directives 2006/95/EC, 2006/42/EC,  
 2004/108/EC, 2002/96/EC, 2002/95/EC,  
 2009/251/EC

We hereby declare, under our sole  
 responsibility, that the **FELISATTI**  
 brand products described in this manual  
**H18/1500EV, H10,5/1200EV** comply  
 with the following standards of standard  
 documents:

EN60745-1, EN60745-2-6, EN55014-1,  
 EN55014-2, EN61000-3-2, EN61000-3-3.





Jordi Carbonell

Santiago López

We reserve the right to make technical changes 12/2012

## TECHNICAL DATA

Demolition Hammer		H18/1500EV	H10,5/1200EV
Rated voltage	V~	230	
Rated current	A	6.8	5.5
Rated frequency	Hz	50	
Rated power	W	1500	1200
Impact rate	bpm	1000... 1900	2700...3700
Nominal impact energy	J	18	10,5
Chisel positions	number of positions	12	
Anti-vibration handle	-	Yes	
Weight according to EPTA-Procedure 01/2003	kg	10.7	6.4
Protection class		II	
Tool holder		SDS Max	
Acoustic pressure, L <sub>pa</sub>	dB(A)	89	87
Sound power level, L <sub>wa</sub>	dB(A)	100	98
Uncertainty K	dB(A)	3	2.4
Vibration total values a <sub>h</sub>	m/s <sup>2</sup>	16	15
Uncertainty K	m/s <sup>2</sup>	1.5	1.5

	Read the operating instructions
	Protection category II power tool; double insulated
	In accordance with essential applicable safety standards of European directives
	In accordance with essential applicable safety standards of Russian Federation
	Wear eye, ear, breathing protection

- 7 Principal hand grip
- 8 Thumbwheel for preselection of impact rate
- 9 Service indicator
- 10 Knurled nut for auxiliary handle
- 11 Indicator of power (Mod. H10,5/1200EV)
- 12 Greeze tank cover

## EQUIPMENT

- Auxiliary handle
- Tube of grease
- Operating instructions with Safety instructions
- Warranty

## BRIEF DESCRIPTION

The machine is intended for chiselling work in concrete, brick, masonry and asphalt as well as for driving in and compacting, when using the respective accessories.

## BEFORE USING THIS TOOL

**WARNING!** Before carrying out any work, check, for instance, using a metal detector, that there are no electric wires or gas or water pipes under the surfaces you wish to work on.

Make sure the mains voltage is correct: it must be the same as that on the specification label. Machines with 230V can also be connected to a 220V mains supply.

For mod. H10,5/1200EV. When connected to power source, indicator of power is lighted.

**WARNING!** Always disconnect the plug from the socket before doing any work on the machine.

## 1. Auxiliary Handle

Operate your machine only with the auxiliary handle 4. The auxiliary handle 4 can be set to any position for a secure and low-fatigue working posture. Loosen the knurled nut 10, rotate the auxiliary handle 4 around the axis of the

## ILLUSTRATIONS

The numbering of the product features refers to the illustration of the machine on the graphics page.

- 1 Dust protection cap
- 2 Locking sleeve
- 3 Chisel adjustment ring
- 4 Auxiliary handle
- 5 Damper
- 6 On/Off switch

machine to the required position and tighten the knurled nut **10** again. The auxiliary handle **4** can be mounted to a different position. For this, completely unscrew the knurled nut **10** and then pull out the hexagon bolt upward. Pull off the auxiliary handle **4** to the side and turn around the remaining clamping element by 180°. Mount the auxiliary handle **4** in reverse order.

## 2. Changing the Tool

**WARNING!** Before any work on the machine itself, pull the mains plug.

With the SDS-max tool holder, simpler and easier tool changing is possible without additional aids.

The dust protection cap **1** largely prevents the entry of drilling dust into the tool holder during operation. When inserting the tool, take care that the dust protection cap **1** is not damaged.

A damaged dust protection cap should be changed immediately. We recommend having this carried out by an after-sales service.

### Inserting

Clean and lightly grease the shank end of the tool. Insert the tool in a twisting manner into the tool holder until it latches itself. Check the latching by pulling the tool.

### Removing

Push back the locking sleeve **2** and remove the tool.

## START UP

### Switching On and Off

#### Mod. H18/1500EV

To start the tool, firstly, push the On/Off switch to the direction shown by the arrow "1" on the switch. Then push the On/Off switch to the direction shown by the arrow "2" on the switch. To stop the tool, push the On/Off switch to the direction shown by the arrow "2" on the switch.

#### Mod. H10.5/1200EV

To start the tool, push the On/Off switch to the "ON (I)" position. To stop the tool, push the On/Off switch to the "OFF (O)" position.

### Setting the Impact Rate

The electronic control enables speed preselection in accordance with the material to be worked. The constant electronic control keeps the preselected impact rate nearly constant between no-load and load conditions. Select the impact rate with the thumbwheel **8** according to the material. Refer to the table below for the relationship between the number settings on the adjusting dial and the blows per minute.

Thumbwheel Position	Blows per minute, min <sup>-1</sup>	
	H18/1500EV	H10.5/1200EV
1	1000	2700
2	1180	2900
3	1360	3100
4	1540	3300
5	1720	3500
6	1900	3700

### Changing the Chiselling Position

The chisel can be locked in 12 positions. In this manner, the optimum working position can be set for each application. Insert the chisel into the tool holder. Push the

chisel adjustment ring **3** forward and turn the chisel to the required position with the chisel adjustment ring **3**. Release the chisel adjustment ring **3** and turn the chisel until it latches.

## OPERATING INSTRUCTIONS

Turn the tool on and apply slight pressure on the tool so that the tool will not bounce around, uncontrolled. Pressing very hard on the tool will not increase the efficiency.

For low temperatures, the machine reaches the full impact rate only after a certain time. This start-up time can be shortened by striking the chisel in the machine against the floor one time.

### Sharpening Chisels

Good results are only achieved with sharp chisels; therefore, sharpen the chiselling tools in good time. This ensures a long service life of the tools and good working performance.

## NOISE AND VIBRATION

Hammers have mounted in the principal hand grip **7** damper **5** that reduces occurring vibrations.

This tool has been designed and made to reduce noise to a minimum. However, in spite of this, in certain circumstances the maximum noise level in the place of work could exceed 85 dBA. In this case, the operator should wear ear protection.

### Use ear protection!

**WARNING!** The vibration level given in these instructions has been measured in accordance with a standardized measurement procedure specified in EN60745 and can be used to compare devices. Different uses of the device give rise to different vibration levels and in many cases they may exceed the values given in these instructions. It is easy to underestimate the vibration load if the electrical power tool is used regularly in particular circumstances.

**Note.** If you wish to make an accurate assessment of the vibration loads experienced during a particular period of working, you should also take into account the intervening periods of time when the device is switched off or is running but is not actually in use. This can result in a much lower vibration load over the whole of the period of working.

## ACCESSORIES

Accessories and their corresponding order number can be found in our catalogues.

## MAINTENANCE AND CARE

**WARNING!** Before any work on the machine itself, pull the mains plug.

When you notice a decrease in hammer output, take the machine to an Official Service Centre.

A damaged dust protection cap should be changed immediately. We recommend having this carried out by an after-sales service.

Tool inspection: Using a worn tool will reduce the efficiency of the work being performed and could lead to motor damage and the tools should be changed when any abrasion is noted. Daily: Clean the tool holder.

Inspect the mounting screws: Regularly inspect all the mounting screws and ensure they are firmly tightened. Should any screw be loose, tighten it immediately. Failure to do so could put you at serious risk.

Motor maintenance: Take the utmost care to ensure that the motor winding is not damaged and does not

become damp with oil or water.

Clean the machine thoroughly after each use with a blast of dry air.

The vents of the machine should be kept clear at all times.

Check that the mains lead is in good condition. If it is not, take it to an Official Service Centre to have it replaced.

Lubrication. This servicing should be performed by an **FELISATTI** Official Service Centre only.

Service Indicator **9**. When the carbon brushes are worn out, the machine switches itself off. This is indicated approx. 8 hours beforehand by the lighting or blinking of the service indicator **9**. The machine must then be sent to an aftersales service agent.

**Repair.**

Use only **FELISATTI** accessories and spares. The parts the changing of which is not covered in this instruction manual, should be replaced in a **FELISATTI** Official Service Centre (See Warranty/Official Service Centre address leaflet).

**WARRANTY**

See general warranty conditions printed on the attached sheet.

**DISPOSAL**



**WARNING! Do not dispose of electric tools in the household waste!**

In accordance with European Directive 2002/96/EC relating to old electrical and electronic appliances and its translation into national law, used electric tools must be collected separately and recycled in an ecologically desirable way.

## NORMAS GENERALES DE SEGURIDAD



**¡ATENCIÓN!** Leer todas las instrucciones. El incumplimiento de cualquiera de las siguientes instrucciones puede provocar cortocircuitos eléctricos, incendios y/o lesiones graves. La expresión "herramienta eléctrica" que aparece en todas las siguientes advertencias se refiere a herramientas eléctricas cuyo accionamiento se efectúe mediante conexión a la línea (con cable) o por batería (sin cable).

### CONSERVAR ESTAS INSTRUCCIONES

#### 1) Área de trabajo

a) **Mantener el área de trabajo limpia y bien alumbrada.** Las áreas en desorden y oscuras pueden ser causa de accidentes.

b) **No accionar herramientas eléctricas en atmósferas explosivas, por ejemplo en presencia de líquidos, gases o polvo inflamables.** Las herramientas eléctricas crean chispas que pueden provocar el encendido del polvo o de humos.

c) **Mantener a los niños y transeúntes a distancia durante el accionamiento de una herramienta eléctrica.** Las distracciones pueden provocar la pérdida del control de la herramienta.

#### 2) Seguridad eléctrica

a) **La clavija de la herramienta eléctrica tiene que corresponder con la toma.** No modificar jamás la clavija en modo alguno. No utilizar enchufes adaptadores con herramientas eléctricas provistas de toma de tierra (a masa). Clavijas originales y correspondencia de enchufes reducen el riesgo de choque eléctrico.

b) **Evitar el contacto del cuerpo con superficies conectadas a tomas de tierra o a masa, como por ejemplo tubos, radiadores, cocinas y neveras.** Si el cuerpo está conectado a tierra o a masa, el riesgo de choque eléctrico aumenta.

c) **No exponer las herramientas eléctricas a la lluvia ni utilizarlas en sitios húmedos.** La entrada de agua en una herramienta eléctrica aumenta el riesgo de choque eléctrico.

d) **No maltratar el cable. No utilizar nunca el cable para transportar, tirar o desenchufar la herramienta eléctrica.** Mantener el cable distante de fuentes de calor, aceites, cantos afilados o partes en movimiento. Cables dañados o enredados aumentan el riesgo de choque eléctrico.

e) **Al accionar una herramienta eléctrica en exteriores debe utilizarse un cable de extensión adecuado para ser usado en exteriores.** La utilización de un cable adecuado reduce el riesgo de choque eléctrico.

f) **Si fuese imprescindible utilizar la herramienta eléctrica en un entorno húmedo, es necesario conectarla a través de un fusible diferencial.** La aplicación de un fusible diferencial reduce el riesgo a exponerse a una descarga eléctrica.

#### 3) Seguridad personal

a) **No distraerse nunca, controlar lo que se está haciendo y usar el sentido común cuando se accionan herramientas eléctricas. No accionar la herramienta cuando se está cansado o bajo la influencia de drogas, alcohol o medicamentos.** Un momento de distracción durante la utilización de herramientas eléctricas puede provocar graves lesiones a las personas.

b) **Utilizar equipos de seguridad. Ponerse siempre protectores de los ojos.** La utilización de apropiados equipos de seguridad como caretas antipolvo, calzado

de seguridad antideslizante, casco de seguridad, o protectores del oído reduce la posibilidad de sufrir lesiones personales.

c) **Evitar la puesta en marcha accidental.** Comprobar que el interruptor esté en la posición de apagado antes de conectar la herramienta a la línea eléctrica. Transportar las herramientas eléctricas con el dedo en el interruptor o enchufarlas con el interruptor en posición de encendido puede provocar accidentes.

d) **Retirar toda llave de regulación antes de encender la herramienta eléctrica.** Una llave dejada enganchada en una parte giratoria de la herramienta eléctrica puede provocar lesiones a las personas.

e) **No desequilibrarse.** Mantener siempre la posición y el equilibrio apropiados. Esto permite controlar mejor la herramienta eléctrica en situaciones imprevistas.

f) **Vestirse adecuadamente. No ponerse prendas de vestir anchas ni joyas. Mantener el cabello, las prendas de vestir y los guantes alejados de las partes en movimiento.** Vestidos anchos, joyas o cabellos largos pueden enredarse en las partes en movimiento.

g) **En presencia de dispositivos que prevean la conexión con instalaciones para la extracción y la recogida de polvo, comprobar su conexión y correcta utilización.** La utilización de estos dispositivos puede reducir los riesgos vinculados al polvo.

#### 4) Uso y mantenimiento de las herramientas eléctricas

a) **No forzar la herramienta eléctrica. Utilizar la herramienta adecuada para la operación que debe efectuarse.** La herramienta eléctrica apropiada permite realizar el trabajo con mayor eficiencia y seguridad, sin tener que superar los parámetros de utilización previstos.

b) **No utilizar la herramienta eléctrica si el interruptor de encendido y apagado no funciona correctamente.** Toda herramienta eléctrica que no puede ser controlada por el interruptor es peligrosa y debe repararse.

c) **Desenchufar la clavija de la línea de suministro eléctrico antes de efectuar una operación de regulación, cambiar accesorios o guardar las herramientas eléctricas.** Estas medidas de seguridad preventiva reducen el riesgo de puesta en marcha accidental de la herramienta eléctrica.

d) **Guardar las herramientas eléctricas que no se utilizan fuera del alcance de los niños y no permitir su utilización a personas inexpertas o que desconozcan estas instrucciones.** Las herramientas eléctricas son peligrosas si las utilizan personas inexpertas.

e) **Efectuar el mantenimiento necesario en las herramientas eléctricas. Comprobar posibles errores de alineación o bloqueo de las partes en movimiento, la rotura de piezas y cualquier otra condición que pueda influir en el funcionamiento de las herramientas eléctricas.** Si está dañada, hacer reparar la herramienta eléctrica antes de utilizarla. Precisamente el mal estado de conservación de las herramientas eléctricas provoca numerosos accidentes.

f) **Mantener limpios y afilados los instrumentos de corte.** Instrumentos de corte en buenas condiciones de conservación y con cantos de corte afilados es menos probable que se bloqueen y son más fáciles de controlar.

g) **Usar la herramienta eléctrica, los accesorios y las puntas etc. conformemente con estas instrucciones y en el modo previsto para el específico tipo de herramienta eléctrica, tomando en consideración**



**las condiciones de trabajo y la operación que debe llevarse a cabo.** La utilización de la herramienta eléctrica para operaciones distintas de las previstas puede dar lugar a situaciones peligrosas.

#### 5) Asistencia

a) **Hacer reparar la herramienta eléctrica exclusivamente a técnicos cualificados y utilizar únicamente recambios idénticos.** Esto garantiza la constante seguridad de la herramienta eléctrica.

**¡ADVERTENCIA!** Rogamos leer las indicaciones de seguridad y las instrucciones, también las que contiene Instrucciones de servicio.

### MEDIDAS ESPECIALES DE SEGURIDAD

Trabajar sobre una base firme sujetando la herramienta eléctrica con ambas manos. La herramienta eléctrica es guiada de forma más segura con ambas manos.

Asegure la pieza de trabajo. Una pieza de trabajo fijada con unos dispositivos de sujeción, o en un tornillo de banco, se mantiene sujeta de forma mucho más segura que con la mano.

No trabaje materiales que contengan amianto. El amianto es cancerígeno.

Tome unas medidas de protección adecuadas si al trabajar pudiera generarse polvo combustible, explosivo, o nocivo para la salud. Por ejemplo: ciertos tipos de polvo son cancerígenos. Colóquese una mascarilla antipolvo y, si su aparato viene equipado con la conexión correspondiente, utilice además un equipo de aspiración adecuado.

Antes de depositarla, esperar a que se haya detenido la herramienta eléctrica. El útil puede engancharse y hacerle perder el control sobre la herramienta eléctrica.

No utilice la herramienta eléctrica si el cable está dañado. No toque un cable dañado, y desconecte el enchufe de la red, si el cable se daña durante el trabajo. Un cable dañado comporta un mayor riesgo de electrocución.

Conecte las herramientas eléctricas empleadas a la intemperie a través de un fusible diferencial (FI).

Utilice unos protectores auditivos. El ruido intenso puede provocar sordera. Utilizar la herramienta eléctrica con las empuñaduras adicionales que se adjuntan con el aparato. Vd. puede accidentarse si pierde el control sobre el aparato.

Utilice unos aparatos de exploración adecuados para detectar posibles tuberías de agua y gas o cables eléctricos ocultos, o consulte a la compañía local que le abastece con energía. El contacto con cables eléctricos puede electrocutarle o causar un incendio. Al dañar las tuberías de gas, ello puede dar lugar a una explosión. La perforación de una tubería de agua puede redundar en daños materiales o provocar una electrocución.

Únicamente sujete el aparato por las empuñaduras aisladas al realizar trabajos en los que el útil pueda tocar conductores eléctricos ocultos o el propio cable del aparato. El contacto con conductores portadores de tensión puede hacer que las partes metálicas del aparato le provoquen una descarga eléctrica.

#### Información de seguridad adicional

Compruebe que la tensión de la fuente de alimentación sea la misma que la indicada en la placa de características. La herramienta dispone de un cable de dos conductores y de un enchufe.

Desconecte el enchufe de la toma de corriente antes de realizar cualquier ajuste o reparación.



#### Riesgos residuales

Aunque la herramienta eléctrica se utilice de la forma indicada, resulta imposible eliminar todos los factores de riesgo residual. Pueden plantearse los siguientes riesgos derivados de la fabricación y el diseño de la herramienta eléctrica:

- Daños pulmonares si no se utiliza una mascarilla antipolvo eficaz.
- Daños auditivos si no se utiliza una protección auditiva eficaz.
- Daños a la salud derivados de la emisión de vibraciones si la herramienta eléctrica se utiliza durante un largo período de tiempo, o si no se maneja y mantiene de forma adecuada.

**¡ATENCIÓN!** Esta herramienta eléctrica genera un campo electromagnético durante su funcionamiento. Este campo puede, en algunas circunstancias, interferir con implantes médicos activos o pasivos. Para reducir el riesgo de lesiones graves o letales, las personas con implantes médicos deben consultar a sus médicos y al fabricante del implante antes de utilizar esta máquina.



### DECLARACIÓN DE CONFORMIDAD

Nombre comercial del fabricante:  
INTERSKOL POWER TOOLS S.L.  
Dirección completa del fabricante  
Ctra. de Sant Joan de les Abadesses, s/n  
17500 RIPOLL (Girona) ESPAÑA  
Nombre y dirección de la persona  
(establecida en la Comunidad) que  
completó la ficha técnica:

Jordi Carbonell, Santiago López  
Ctra. de Sant Joan de les Abadesses, s/n  
17500 RIPOLL (Girona) ESPAÑA

Nombre del producto: **Martillo Demoledor**

Nombre comercial: **Martillo Demoledor**

Modelo: **H18/1500EV, H10,5/1200EV**

Tipo: Herramientas eléctricas

Número de serie: consulte la etiqueta de la herramienta

Cumple con todas las disposiciones  
pertinentes de las Directivas 2006/95/CE,  
2006/42/CE, 2004/108/CE, 2002/96/CE,  
2002/95/CE, 2009/251/CE





Declaramos bajo nuestra sola  
responsabilidad que los productos  
marca **FELISATTI** descritos en este  
manual **H18/1500EV, H10,5/1200EV**  
están en conformidad con las normas o  
documentos normalizados siguientes:  
EN60745-1, EN60745-2-6, EN55014-1,  
EN55014-2, EN61000-3-2, EN61000-3-3.

Jordi Carbonell

Santiago López

## CARACTERÍSTICAS TÉCNICAS

Martillo Demoledor		H18/1500EV	H10,5/1200EV
Tensión nominal	V~	230	
Corriente nominal	A	6.8	5.5
Frecuencia nominal	Hz	50	
Potencia nominal	W	1500	1200
Frecuencia de percusión	уд/мин	1000... 1900	2700...3700
Energía por percusión	J	18	10.5
Posiciones del cincel	número de posiciones	12	
Anti-vibración mango	-	sí	
Peso según EPTA-Procedure 01/2003	kg	10.7	6.4
Clase de protección		II	
Alojamiento del útil		SDS Max	
Nivel de presión acústica, Lpa	dB(A)	89	87
Nivel de potencia acústica, Lwa	dB(A)	100	98
Tolerancia K	dB(A)	3	2.4
Nivel total de vibraciones a <sub>h</sub>	m/s <sup>2</sup>	16	15
Tolerancia K	m/s <sup>2</sup>	1.5	1.5

	Lea las instrucciones de funcionamiento
	Herramienta eléctrica con categoría de protección II, doble aislamiento
	De acuerdo con las normas esenciales de seguridad aplicables de las directivas europeas
	De acuerdo con las normas esenciales de seguridad aplicables de la Federación Rusa
	Utilice protección ocular, auditiva, respiración

- 2 Casquillo de enclavamiento
- 3 Anillo de ajuste del cincel
- 4 Empuñadura adicional
- 5 Apagador
- 6 Interruptor de conexión/desconexión
- 7 Puño principal
- 8 Rueda de preajuste de la frecuencia de percusión
- 9 Indicador de servicio
- 10 Tuerca moleteada para empuñadura adicional
- 11 Lámpara indicadora de herramienta encendida (Mod. H10,5/1200EV)
- 12 Tapa

## EQUIPO DOTACIÓN DE LA MÁQUINA

- Empuñadura adicional
- Tubo de grasa
- Manual de instrucciones de servicio e Instrucciones de seguridad
- Documento de garantía

## DESCRIPCIÓN ABREVIADA

El aparato ha sido diseñado para realizar trabajos de cincelado en hormigón, ladrillo, piedra y asfalto, pudiendo emplearse también para clavar y compactar aplicando los respectivos accesorios especiales.

## ANTES DE USAR ESTA HERRAMIENTA

**¡ATENCIÓN!** Antes de efectuar un trabajo, verificar p.ej. mediante un detector de metales, si no se ocultan bajo las superficies conductores eléctricos y tuberías de gas y agua. Cerciorarse de que la tensión de la red sea correcta:

## ILUSTRACIONES

La numeración de los componentes está referida a la imagen de la herramienta eléctrica en la página ilustrada.

- 1 Caperuza antipolvo

La indicación de tensión en la placa de características debe coincidir con la tensión de red. Los aparatos a 230V pueden conectarse también a una tensión de red de 220V.

Mod. H10,5/1200EV. La luz indicadora **11** de suministro eléctrico se ilumina cuando la herramienta está conectada a la electricidad. Si la luz indicadora no se ilumina, puede que haya un defecto con el cable eléctrico o el controlador.

**¡ATENCIÓN!** Desconecte siempre el enchufe antes de llevar a cabo cualquier trabajo en la máquina.

### 1. Empuñadura adicional

Solamente utilice la herramienta eléctrica con la empuñadura adicional **4** montada. La empuñadura adicional **4** puede girarse a cualquier posición para permitirle trabajar manteniendo una postura firme y cómoda. Afloje la tuerca moleteada **10**, gire la empuñadura adicional **4** en torno al eje del aparato a la posición deseada, y vuelva a apretar la tuerca moleteada **10**. Vd. puede montar la empuñadura adicional **4** en una posición diferente. Para ello desmonte completamente la tuerca moleteada **10** y, a continuación, saque del todo, hacia arriba, el tornillo de cabeza hexagonal. Saque lateralmente la empuñadura adicional **4** y gire entonces 180° la pieza a la que iba sujeta. Monte la empuñadura adicional **4** siguiendo los pasos en orden inverso.

### 2. Cambio de útil

Antes de cualquier manipulación en la herramienta eléctrica, sacar el enchufe de red de la toma de corriente. El portaútiles SDS-max le permite cambiar el útil de forma sencilla y cómoda sin precisar para ello una herramienta. La caperuza antipolvo **1** evita en gran medida que el polvo que se va produciendo al trabajar no logre penetrar en el portaútiles. Al montar el útil, preste atención a no dañar la caperuza antipolvo **1**.

Haga sustituir de inmediato una caperuza antipolvo deteriorada. Se recomienda que este trabajo sea realizado por un servicio técnico.

### Montaje del útil

Limpie primero y aplique a continuación una capa ligera de grasa al extremo de inserción del útil. Inserte girando el útil en el portaútiles hasta conseguir que éste quede sujeto automáticamente. Tire del útil para cerciorarse de que ha quedado correctamente sujeto.

### Desmontaje del útil

Empuje hacia atrás el casquillo de enclavamiento **2** y retire el útil.

## PUESTA EN FUNCIONAMIENTO

### Conexión/desconexión

#### Mod. H18/1500EV

Martillo tiene un interruptor especial **6** que evita su encendido accidental.

Para encender el martillo presione el interruptor en la dirección indicada en el interruptor bajo el número **1**, y sujetándolo presionar en la dirección bajo el número **2**. El interruptor se bloquea automáticamente en la posición "Encendido". Volviendo a presionar el interruptor en la dirección bajo el número **2**, el bloqueo desaparece.

#### Mod. H10,5/1200EV

Pulse el botón **6** para encender o apagar la máquina.

### Ajuste de la frecuencia de percusión

El regulador electrónico permite preseleccionar de forma continua la frecuencia de percusión para adaptarla a los requerimientos de trabajo. La electrónica Constante mantiene prácticamente constante la frecuencia de impacto independientemente de la carga. Seleccione las

revoluciones adecuadas de acuerdo al material a trabajar con la rueda de ajuste **8**. Los valores indicados en la siguiente tabla son solamente orientativos.

Posición de la rueda de ajuste	Frecuencia de percusión, min <sup>-1</sup>	
	H18/1500EV	H10,5/1200EV
1	1000	2700
2	1180	2900
3	1360	3100
4	1540	3300
5	1720	3500
6	1900	3700

### Modificación de la posición para cincelar

El cincel puede sujetarse en 12 posiciones diferentes. Ello le permite adoptar en cada caso una posición de trabajo óptima. Monte el cincel en el portaútiles. Empuje hacia delante el anillo de ajuste del cincel **3** y gire el cincel a la posición deseada con el propio anillo **3**. Suelte el anillo de ajuste del cincel **3** y gire el cincel hasta que quede retenido.

## FUNCIONES

Encienda la herramienta y aplique una leve presión sobre ésta para evitar que la herramienta rebote sin control. Hacer una presión excesiva con la herramienta no mejorará la eficiencia.

### Afilado de los cinceles

Reafile los cinceles con suficiente antelación, ya que solamente unos cinceles bien afilados le permiten obtener buenos resultados. Con ello se garantiza una gran longevidad de los útiles, además de unos buenos resultados en el trabajo.

## RUIDO Y VIBRACIÓN

La herramienta ha sido proyectada y construida para reducir al mínimo los ruidos, a pesar de esto en especiales condiciones el nivel de ruido máximo en el sitio de trabajo podría ser superior a 85 dBA. En este caso el operador debe protegerse del ruido excesivo por medio de la utilización de protectores auditivos.

### ¡Se han de usar protectores auditivos!

**¡ATENCIÓN!** El nivel de vibración indicado en estas instrucciones se ha determinado de acuerdo con un procedimiento de medición estándar especificado en la norma EN60745, y se puede utilizar para comparar dispositivos. Los diferentes usos del dispositivo dan lugar a distintos niveles de vibración, y en muchos casos pueden sobrepasar los valores indicados en estas instrucciones. Es fácil subestimar la carga de vibración si la herramienta eléctrica se utiliza regularmente en circunstancias particulares.

**Nota.** Si desea realizar una evaluación precisa de las cargas de vibración experimentadas durante un período de trabajo concreto, también deberá tener en cuenta los períodos de tiempo intermedios en los que el dispositivo está apagado o en funcionamiento, pero no realmente en uso. Esto puede suponer una carga de vibración mucho más baja durante todo el período de trabajo.

## ACCESORIOS

Los accesorios y sus correspondientes números para pedido, están reflejados en nuestros catálogos.

## MANTENIMIENTO Y CUIDADOS

**¡ATENCIÓN!** Desconecte siempre el enchufe antes de llevar a cabo cualquier trabajo en la máquina.

Cuando haya disminuido la potencia, llevar la máquina al Servicio de Asistencia Técnica.

Haga sustituir de inmediato una caperuza antipolvo deteriorada. Se recomienda que este trabajo sea realizado por un servicio técnico.

Lubricación. Las intervenciones deben ser realizadas únicamente por un centro de servicio técnico autorizado de **FELISATTI**.

Indicador de servicio **9**. Si el desgaste de las escobillas es excesivo, la herramienta eléctrica se desconecta automáticamente. Esto se señaliza aprox. unas 8 horas antes al encenderse o parpadear previamente el indicador de servicio **9**. Sustitución de las escobillas: Para ello, debe acudir a un centro de asistencia autorizado para que efectúe el cambio.

Inspeccionar los tornillos de montaje: Regularmente inspeccionar todos los tornillos de montaje y asegurarse de que estén apretados firmemente. Si cualquier tornillo estuviera suelto, volver a apretarlo inmediatamente. El no hacer esto provocaría un riesgo serio.

Inspección de la herramienta: La utilización de una herramienta gastada disminuirá la eficiencia de trabajo y podría causar desperfectos en el motor, por tanto es necesario afilar o cambiar las herramientas de corte tan pronto como se note abrasión en éstas. Diariamente: Limpiar el portaherramientas.

Limpiar esmeradamente la máquina después de utilizarla mediante un chorro de aire seco.

Las ranuras de ventilación de la máquina deben estar despejadas en todo momento.

Comprobar que el cable de toma de corriente esté en buen estado y, en caso contrario, acudir a un centro de asistencia técnica para que lo sustituya.

Sólo se deben utilizar accesorios y piezas de repuestos **FELISATTI**. Piezas cuyo recambio no está descrito en estas instrucciones de uso, deben sustituirse en un centro de asistencia técnica **FELISATTI** (Consulte el folleto Garantía/Direcciones de Centros de Asistencia Técnica).

## GARANTÍA

Ver condiciones generales de concesión de Garantía en impreso anexo a estas instrucciones.

## ELIMINACIÓN



**¡No se deshaga de las herramientas eléctricas a través de los contenedores de basura doméstica!**

De acuerdo con la directriz europea 2002/96/CE referente a los residuos de los equipamientos eléctricos y electrónicos y a la conversión en el derecho nacional, las herramientas eléctricas usadas deben ser separadas y deben estar sujetas a un reciclaje que respete el medio ambiente.

## NORMES GÉNÉRALES DE SÉCURITÉ



**ATTENTION! Lire toutes les instructions.** Ne pas se conformer à toutes les instructions énumérées ci-dessous peut donner lieu à des secousses électriques, des incendies et/ou des lésions sérieuses. Le terme «outil électrique» de tous les avertissements énumérés ci-dessous se réfère aux outils électriques actionnés au moyen d'un raccordement au réseau (par câble) ou actionnés par batterie (sans câble).

**CONSERVER CES INSTRUCTIONS****1) Zone de travail**

a) **Maintenir la zone de travail propre et bien éclairée.** Les zones encombrées et sombres peuvent provoquer des accidents.

b) **Ne pas actionner d'outils électriques dans des atmosphères explosives, par exemple en présence de liquides, gaz ou poudres inflammables.** Les outils électriques créent des étincelles qui peuvent provoquer la mise à feu de poudre ou des fumées.

c) **Maintenir les enfants et les passants à distance pendant l'actionnement d'un outil électrique.** Les distractions peuvent faire perdre le contrôle de l'outil.

**2) Sécurité électrique**

a) **La fiche de l'outil électrique doit correspondre à la prise.** Ne jamais modifier la fiche en aucune façon. Ne pas utiliser de fiches adaptatrices avec des outils électriques dotés de mise à la terre (à la masse). Des fiches non modifiées et des prises correspondantes réduisent le risque de secousse électrique.

b) **Eviter le contact du corps avec les surfaces mises à la terre ou à la masse tels que tubes, radiateurs, cuisines et réfrigérateurs.** Si le corps est à terre ou à la masse, le risque de secousse électrique augmente.

c) **Ne pas exposer les outils électriques à la pluie et ne pas les utiliser dans des endroits un outil électrique augmente le risque de secousse électrique.**

d) **Ne pas maltraiter le câble.** Ne jamais utiliser le câble pour transporter, tirer ou débrancher de la prise de réseau l'outil électrique. Maintenir le câble à distance de la chaleur, de l'huile, de bords coupants ou de pièces en mouvement. Des câbles endommagés ou entortillés augmentent le risque de secousse électrique.

e) **Quand on actionne un outil électrique à l'extérieur, utiliser un câble d'extension adapté à l'utilisation en extérieur.** L'utilisation d'un câble adapté réduit le risque de secousse électrique.

f) **Si l'usage d'un outil dans un emplacement humide est inévitable, utiliser une alimentation protégée par un dispositif à courant différentiel résiduel (RCD).** L'usage d'un RCD réduit le risque de choc électrique.

**3) Sécurité personnelle**

a) **Ne jamais se distraire, contrôler ce qu'on est en train de faire et faire preuve de bon sens quand on actionne des outils électriques. Ne pas actionner l'outil quand on est fatigué ou sous l'influence de drogues, d'alcool ou de médicaments.** Un moment de distraction pendant l'actionnement d'outils électriques peut donner lieu à de sérieuses lésions personnelles.

b) **Utiliser des équipements de sécurité. Toujours porter des protections pour les yeux.** L'utilisation appropriée d'équipements de sécurité tels que masques anti-poussières, chaussures de sécurité antidérapantes, casque de sécurité, ou de protections pour les oreilles

réduit la possibilité de subir des lésions personnelles.

c) **Eviter les mises en marche accidentelles.** S'assurer que l'interrupteur est en position Off avant de le raccorder au réseau électrique. Transporter les outils électriques avec le doigt sur l'interrupteur ou les raccorder au réseau avec l'interrupteur en position On peut provoquer des accidents.

d) **Enlever toute clé de réglage avant d'allumer l'outil électrique.** Une clé laissée fixée à une partie pivotante de l'outil électrique peut provoquer des lésions personnelles.

e) **Ne pas se déséquilibrer. Toujours conserver une position et un équilibre appropriés.** Ceci permet de mieux contrôler l'outil électrique dans des situations imprévues.

f) **S'habiller de façon appropriée. Ne pas porter de vêtements larges ou des bijoux. Garder les cheveux, les vêtements et les gants éloignés des parties en mouvement.** Les vêtements larges, les bijoux ou les cheveux longs peuvent se prendre dans les parties en mouvement.

g) **S'il est prévu de raccorder à l'installation des dispositifs pour l'extraction et la récolte de poussière, s'assurer qu'ils soient raccordés et utilisés de façon appropriée.** L'utilisation de ces dispositifs peut réduire les risques liés à la poussière.

**4) Utilisation et entretien des outils électriques**

a) **Ne pas forcer l'outil électrique. Utiliser l'outil électrique adapté à l'opération à effectuer.** L'outil électrique approprié permet d'effectuer le travail avec une plus grande efficacité et une plus grande sécurité sans être contraint de dépasser les paramètres d'utilisation prévus.

b) **Ne pas utiliser l'outil électrique si l'interrupteur de mise en marche et d'extinction ne s'actionne pas correctement.** Tout outil électrique qui ne peut pas être contrôlé par l'interrupteur est dangereux et doit être soumis à des réparations.

c) **Déconnecter la fiche du réseau d'alimentation avant d'effectuer tout réglage, changer les accessoires ou ranger les outils électriques.** Ces mesures de sécurité préventive réduisent le risque de mise en route accidentelle de l'outil électrique.

d) **Ranger les outils électriques inutilisés hors de portée des enfants et ne pas en permettre l'utilisation à des personnes inexpérimentées ou qui ne connaissent pas ces instructions.** Les outils électriques sont dangereux s'ils sont utilisés par des personnes inexpérimentées.

e) **Effectuer l'entretien nécessaire sur les outils électriques. Vérifier le possible mauvais alignement ou le blocage des parties en mouvement, la cassure des pièces ou tout autre condition qui pourrait influencer le fonctionnement des outils électriques.** S'il est endommagé, faire réparer l'outil électrique avant de l'utiliser. De nombreux accidents sont justement provoqués par le mauvais état d'entretien des outils électriques.

f) **Conserver propres et aiguisés les outils de découpage.** Des outils de découpage en bon état d'entretien et avec des bords de découpage aiguisés risquent les blocages avec une moindre probabilité et sont plus faciles à contrôler.

g) **Utiliser l'outil électrique, les accessoires et les pointes etc., en se conformant avec ces instructions et à la façon prévue pour le type particulier d'outil électrique, en tenant compte des conditions de travail et de l'opération à effectuer.** L'utilisation de

l'outil électrique pour des opérations différentes de celles prévues peut donner lieu à des situations dangereuses.

### 5) Assistance

**a) Faire réparer l'outil électrique uniquement par des techniciens qualifiés et utiliser uniquement des pièces de rechange identiques.** Ceci garantit la sécurité constante de l'outil électrique.

### AVERTISSEMENT!

Lisez toutes les consignes de sécurité et les instructions, même celles qui se trouvent dans la Mode d'emploi.

### CONSIGNES SPÉCIFIQUES DE SÉCURITÉ

Toujours bien tenir l'outil électroportatif des deux mains et veiller à toujours garder une position de travail stable. Avec les deux mains, l'outil électroportatif est guidé de manière plus sûre.

Bloquer la pièce à travailler. Une pièce à travailler serrée par des dispositifs de serrage ou dans un étau est fixée de manière plus sûre que tenue dans les mains.

Ne pas travailler de matériaux contenant de l'amiante. L'amiante est considérée comme étant cancérigène.

Prendre des mesures de sécurité, lorsque des poussières nuisibles à la santé, inflammables ou explosives peuvent être générées lors du travail. Par exemple : Certaines poussières sont considérées comme étant cancérigènes. Porter un masque anti-poussières et utiliser un dispositif d'aspiration de poussières/de copeaux s'il est possible de raccorder un tel dispositif.

Avant de déposer l'outil électroportatif, attendre que celui-ci soit complètement à l'arrêt. L'outil risque de se coincer, ce qui entraîne une perte de contrôle de l'outil électroportatif.

Ne jamais utiliser un outil électroportatif dont le câble est endommagé. Ne pas toucher à un câble endommagé et retirer la fiche du câble d'alimentation de la prise du courant, au cas où le câble serait endommagé lors du travail. Un câble endommagé augmente le risque d'un choc électrique.

Brancher les outils électroportatifs qui sont utilisés à l'extérieur sur un disjoncteur différentiel (FI).

Porter une protection acoustique. Une forte exposition au bruit peut provoquer une perte d'audition.

Utiliser les poignées supplémentaires fournies avec l'outil électroportatif. Le fait de perdre le contrôle de l'appareil électroportatif peut entraîner de blessures.

Utiliser des détecteurs appropriés afin de déceler des conduites cachées ou consulter les entreprises d'approvisionnement locales. Un contact avec des lignes électriques peut provoquer un incendie ou un choc électrique. Un endommagement d'une conduite de gaz peut provoquer une explosion. La perforation d'une conduite d'eau provoque des dégâts matériels et peut provoquer un choc électrique.

Ne tenir l'outil électroportatif qu'aux poignées isolées, si, pendant les travaux, l'outil de travail risque de toucher des câbles électriques cachés ou son propre câble d'alimentation. Le contact avec des conduites sous tension entraîne une mise sous tension des parties métalliques de l'appareil, provoquant ainsi une décharge électrique.

### Informations supplémentaires sur la sécurité

Assurez-vous que la tension de la source d'alimentation est bien la même que celle indiquée sur la plaque signalétique. L'outil dispose d'un câble à double conducteurs et d'une prise.

Débranchez la prise avant d'effectuer un réglage ou

une réparation.



### Risques résiduels

Même si l'outil électrique est utilisé de la façon indiquée, il est impossible d'éliminer tous les facteurs de risque résiduel. Les risques éventuels, dérivés de la fabrication et de la conception de l'outil électrique, sont les suivants:

- Problèmes pulmonaires, si vous ne portez pas un masque anti-poussière efficace.
- Problèmes auditifs, si vous ne portez pas une protection auditive efficace.
- Problèmes de santé dérivés de l'émission de vibrations si vous utilisez l'outil électrique sur une longue période de temps ou si vous ne le maniez ou ne le maintenez pas de façon appropriée.

**ATTENTION!** Cet outil électrique génère un champ électromagnétique pendant son fonctionnement. Ce champ, dans certains cas, peut interférer avec des implants médicaux actifs ou passifs. Pour réduire le risque de blessures graves ou mortelles, les personnes avec des implants médicaux doivent consulter leur médecin et le fabricant de l'implant avant d'utiliser cette machine.



### DÉCLARATION DE CONFORMITÉ

Nom commercial du fabricant:  
INTERSKOL POWER TOOLS S.L.

Adresse complète du fabricant  
Ctra. de Sant Joan de les Abadesses, s/n  
17500 RIPOLL (Girona) ESPAGNE

Nom et adresse de la personne (établie dans la communauté) qui a rédigé la fiche technique:

Jordi Carbonell, Santiago López  
Ctra. de Sant Joan de les Abadesses, s/n  
17500 RIPOLL (Girona) ESPAGNE

Nom du produit: **Marteau Piqueur**  
Nom commercial: **Marteau Piqueur**

Modèle: **H18/1500EV, H10,5/1200EV**

Type: Outils électriques

Numéro de série: voir l'étiquette de l'outil  
Conforme à toutes les dispositions concernées des directives 2006/95/CE, 2006/42/CE, 2004/108/CE, 2002/96/CE, 2002/95/CE, 2009/251/CE





Nous déclarons sous notre entière responsabilité que les produits de la marque **FELISATTI** décrits dans ce manuel **H18/1500EV, H10,5/1200EV** sont conformes aux normes ou documents normalisés suivants: EN60745-1, EN60745-2-6, EN55014-1, EN55014-2, EN61000-3-2, EN61000-3-3.

Jordi Carbonell

Santiago López

## CARACTÉRISTIQUES TECHNIQUES

Marteau Piqueur		H18/1500EV	H10,5/1200EV
Tension nominale	V~	230	
Courant nominal	A	6.8	5.5
Fréquence nominale	Hz	50	
Puissance nominale	W	1500	1200
Nombre de chocs	tr/min	1000... 1900	2700...3700
Puissance de frappe individuelle	J	18	10.5
Positions du burin	nombre de postes	12	
Poignée anti-vibrations	-	oui	
Poids suivant EPTA-Procédure 01/2003	kg	10.7	6.4
Classe de protection		II	
Porte-outil		SDS Max	
Pression sonore, L <sub>pa</sub>	dB(A)	89	87
Puissance sonore, L <sub>wa</sub>	dB(A)	100	98
Incertitude K	dB(A)	3	2.4
Valeurs totales des vibrations a <sub>n</sub>	m/s <sup>2</sup>	16	15
Incertitude K	m/s <sup>2</sup>	1.5	1.5

	Lisez les consignes de fonctionnement
	Outil électrique avec catégorie de protection II, isolement double
	Conforme aux normes de sécurité fondamentales issues des directives européenne
	Conforme aux normes de sécurité fondamentales applicables en Russie
	Utilisez une protection oculaire, auditive, respiration

Respecter scrupuleusement les instructions figurant dans ce livret, le conserver avec soin et à proximité pour toutes vérifications ou interventions.

Si la machine est utilisée avec soin et son entretien normalement assuré, son fonctionnement sera prolongé.

Les fonctions et l'utilisation de la machine que vous avez acquise sont celles indiquées dans ce manuel. **Tout autre usage de la machine est formellement interdit.**

## ILLUSTRATIONS

La numérotation des éléments de l'appareil se réfère à la représentation de l'outil électroportatif sur la page graphique.

- 1 Capuchon anti-poussière
- 2 Douille de verrouillage
- 3 Bague de réglage du burin

- 4 Poignée supplémentaire
- 5 Amortisseur
- 6 Interrupteur Marche/Arrêt
- 7 Poignée principale
- 8 Molette de réglage de la fréquence de frappe
- 9 Affichage service
- 10 Ecrou moletée pour poignée supplémentaire
- 11 Voyant de mise sous tension (Mod. H10,5/1200EV)
- 12 Capuchon

## ÉQUIPEMENT DE LA MACHINE

- Poignée supplémentaire
- Tube de graisse
- Notice d'utilisation et Consignes de sécurité
- Garantie

## BRÈVE DESCRIPTION

L'appareil est conçu pour des travaux de burinage dans le béton, la brique, la pierre et l'asphalte ainsi que, lorsqu'il est muni d'accessoires adéquats, pour des travaux d'enfoncement et de compactage.

## AVANT D'EMPLOYER CETTE MACHINE

**ATTENTION!** Avant tout travail, vérifier, avec un détecteur de métaux, par exemple, si des conducteurs électriques ou des tuyaux de gaz et d'eau ne se situent pas sous les surfaces à percer.

S'assurer que la tension du secteur est correcte: L'indication de tension sur la plaque signalétique doit coïncider avec la tension du secteur. Les appareils à 230 V peuvent être branchés aussi sur du 220 V.

Mod. H10,5/1200EV. Le voyant 11 de mise sous tension s'allume quand l'outil est branché. Si le voyant ne

s'allume pas, il y a peut-être un dysfonctionnement sur le cordon d'alimentation secteur ou sur le contrôleur.

**ATTENTION!** Débranchez toujours la fiche avant d'effectuer un travail quelconque sur la machine.

### 1. Poignée supplémentaire

N'utiliser l'appareil électroportatif qu'avec la poignée supplémentaire 4. La poignée supplémentaire 4 peut être basculer dans n'importe quelle position, afin d'obtenir une position de travail sûre et peut fatigante. Desserrer l'écrou moleté 10, faire basculer la poignée supplémentaire 4 autour de l'axe de l'appareil dans la position souhaitée et resserrer l'écrou moleté 10. La poignée supplémentaire 4 peut être montée différemment. Pour ce faire, dévisser complètement l'écrou moleté 10 et ensuite, retirer la vis hexagonale vers le haut. Retirer la poignée supplémentaire 4 latéralement et faire basculer la pièce de serrage de 180°. Monter la poignée supplémentaire 4 dans l'ordre inverse.

### 2. Changement de l'outil

Avant d'effectuer des travaux sur l'outil électroportatif, retirer la fiche de la prise de courant. Avec le porte-outil SDS-max, il est possible de remplacer l'outil de travail facilement et aisément sans utiliser d'outils supplémentaires.

Le capuchon anti-poussière 1 empêche dans une large mesure la poussière d'entrer dans le porte-outil pendant le service de l'appareil. Lors du montage de l'outil, veiller à ne pas endommager le capuchon anti-poussière 1.

Remplacer immédiatement un capuchon antipoussière endommagé. Il est recommandé de faire effectuer ce travail par un service après-vente.

#### Montage des outils de travail

Nettoyer l'extrémité de l'outil, et le graisser légèrement. Introduire l'outil de travail dans le porte-outil en le tournant jusqu'à ce qu'il s'encliquette automatiquement. Contrôler que l'outil soit bien encliqueté en tirant sur l'outil.

#### Sortir l'outil de travail

Pousser la douille de verrouillage 2 vers l'arrière et sortir l'outil de travail.

## FONCTIONNEMENT

### Mise en Marche/Arrêt

#### Mod. H18/1500EV

Le marteau a une spéciale commutateur 6, qui empêche la mise en marche accidentelle.

Pour le mettre en marche vous devez d'abord appuyer sur l'interrupteur dans le sens indiqué sur l'interrupteur sous le 1, puis, sans le relâcher, appuyez dans le sens du chiffre 2. Le commutateur est automatiquement verrouillé en position de fermeture. Si vous appuyez sur le bouton dans le sens du numéro 2 de plus, le verrou est libéré.

#### Mod. H10,5/1200EV

Appuyer sur le bouton 6 pour activer ou désactiver la machine.

### Réglage de la fréquence de frappe

La commande électronique permet une sélection sans à-coups de la fréquence de frappe pour un travail adapté à chaque matériau. Le Constant-Electronic permet de maintenir presque constante la fréquence de frappe en marche à vide et même sous sollicitation. Choisir la fréquence de frappe à l'aide de la molette de réglage 8 en fonction du matériau.

Position molette de réglage	Fréquence de frappe nominale, min <sup>-1</sup>	
	H18/1500EV	H10,5/1200EV
1	1000	2700
2	1180	2900
3	1360	3100
4	1540	3300
5	1720	3500
6	1900	3700

### Modification de la position du burin

Il est possible d'arrêter le burin dans 12 positions. Ceci permet de se mettre dans la position de travail optimale souhaitée. Monter le burin dans le porte-outil. Pousser la bague de réglage du burin 3 vers l'avant et, à l'aide de la bague de réglage du burin 3, tourner le burin pour le mettre dans la position souhaitée. Relâcher la bague de réglage du burin 3 et tourner le burin jusqu'à ce qu'il s'encliquette.

## FONCTIONS

Mettez l'outil en marche et appliquez une légère pression dessus pour éviter qu'il ne bondisse, hors de contrôle. L'efficacité du travail n'augmentera pas même si vous appuyez très fort sur l'outil.

A basses températures, l'appareil électroportatif n'atteint sa pleine puissance de percussion qu'au bout d'un certain temps. Ce temps de démarrage peut être raccourci en tapant une fois par terre l'outil de travail monté dans l'appareil électroportatif.

### Affûtage des outils de burinage

C'est seulement avec des outils de burinage affûtés que l'on obtient de bons résultats, donc affûter les outils de burinage à temps. Ceci permet d'obtenir une longue durée de vie des outils et de bons résultats de travail.

## BRUIT ET VIBRATION

L'outil a été conçu et construit avec objectif de réduire le niveau de bruit au maximum. Malgré cela, dans certaines conditions, le niveau de bruit maximal sur le lieu de travail peut être supérieur à 85 dB(A). Dans ce cas, l'opérateur doit se protéger du bruit excessif en utilisant un casque de protection antibruit.

### Employer des protecteurs individuels!

**ATTENTION!** Le niveau de vibration indiqué dans ce manuel a été déterminé selon un procédé de mesure standard spécifié par la norme EN60745, il peut être utilisé pour comparer des dispositifs. Les différentes utilisations du dispositif donne lieu à différents niveaux de vibration et, dans beaucoup de cas, ils peuvent dépasser les valeurs indiquées dans ce manuel. Il est facile de sous-estimer la charge de vibration si l'outil électrique est utilisé régulièrement dans des circonstances particulières.

**Remarque.** Si vous voulez effectuer une évaluation précise des charges de vibration expérimentées au cours d'une période de travail concrète, vous devrez également prendre en compte les périodes de temps intermédiaires pendant lesquelles le dispositif est éteint ou en marche mais pas réellement en fonctionnement. Ce qui peut engendrer une charge de vibration beaucoup plus basse pendant toute la période de travail.



## ACCESSOIRES

Les accessoires et leurs références sont répertoriées dans nos catalogues.

## ENTRETIEN

**AVERTISSEMENT!** Avant toute intervention sur la machine, débranchez toujours la prise.

Lorsque la puissance aura diminué, faire réviser la machine par le Service d'Assistance Technique.

Remplacer immédiatement un capuchon antipoussière endommagé. Il est recommandé de faire effectuer ce travail par un service après-vente.

Lubrification. Seuls des centres de service agréés par **FELISATTI** sont habilités à effectuer les réparations.

Affichage service **9**. Lorsque les balais sont usés, l'appareil électroportatif s'arrête automatiquement. Ceci est indiqué environ 8 heures auparavant par l'allumage ou le clignotement de l'affichage service **9**. Remplacement des charbons : Le changement devra alors être effectué par un centre d'assistance agréé.

Examen des vis de montage : Examiner régulièrement toutes les vis de montage et vérifier qu'elles sont bien serrées. Si une vis est desserrée, la resserrer immédiatement. Ne pas le faire pourrait être préjudiciable.

Examen de l'outil : L'utilisation d'un outil usé diminuera l'efficacité de travail et peut supposer des anomalies au niveau du moteur ; par conséquent, il est nécessaire de substituer les outils dès qu'une abrasion est détectée. Périodiquement : Nettoyer le mandrin.

Nettoyer soigneusement la machine après son utilisation avec un jet d'air sec.

- Les ouies d'aération de la machine doivent toujours être dégagées et propres.

Vérifier que le câble et la prise de courant soient en bon état. Dans le cas contraire, les faire remplacer dans un centre d'assistance agréé.

N'utiliser que des accessoires et des pièces de rechange **FELISATTI**. Les pièces détachées hors accessoires doivent être remplacées dans un centre d'assistance technique **FELISATTI** (Consultez l'imprimé Garantie/Adresses de Centres Agréés S.A.V).

## GARANTIE

Consulter les conditions générales de Garantie sur l'imprimé annexe à ces instructions.

## ELIMINATION



**Ne pas jeter les outils électriques dans les ordures ménagères!**

Conformément à la directive européenne 2002/96/CE relative aux appareils électriques et électroniques usagés et sa version nationale, les outils électriques doivent être collectés séparément et recyclés de manière écophile.

## NORME DI SICUREZZA GENERALE



**ATTENZIONE! Leggere tutte le istruzioni.** La mancata ottemperanza a tutte le istruzioni sotto elencate può dare luogo a scosse elettriche, incendi e/o lesioni serie. Il termine "utensile elettrico" di tutte le avvertenze elencate qui sotto si riferisce agli utensili elettrici azionati mediante collegamento alla rete (con cavo) o azionati a batteria (senza cavo).

### CONSERVARE QUESTE ISTRUZIONI

#### 1) Area di lavoro

a) **Tenere pulita e ben illuminata l'area di lavoro.** Le aree ingombre e buie possono provocare incidenti.

b) **Non azionare utensili elettrici in atmosfere esplosive, ad esempio in presenza di liquidi, gas o polveri infuamabili.** Gli utensili elettrici creano scintille che possono provocare l'accensione di polveri o fumi.

c) **Tenere i bambini e i passanti a distanza durante l'azionamento di un utensile elettrico.** Le distrazioni possono far perdere il controllo dell'utensile.

#### 2) Sicurezza elettrica

a) **La spina dell'utensile elettrico deve corrispondere alla presa.** Mai modifi care la spina in alcun modo. Non utilizzare spine adattatrici con utensili elettrici dotati di messa a terra (a massa). Spine non modificate e prese corrispondenti riducono il rischio di scossa elettrica.

b) **Evitare il contatto del corpo con superfici messe a terra o a massa quali tubi, griferi.** Se il corpo è a terra o a massa, il rischio di scossa elettrica aumenta.

c) **Non esporre gli utensili elettrici alla pioggia e non utilizzarli in luoghi umidi.** L'ingresso di acqua in un utensile elettrico aumenta il rischio di scossa elettrica.

d) **Non maltrattare il cavo. Non utilizzare mai il cavo per trasportare, tirare o scollegare dalla presa di rete l'utensile elettrico.** Tenere il cavo distante da calore, olio, bordi affilati o parti in movimento. Cavi danneggiati o attorcigliati aumentano il rischio di scossa elettrica.

e) **Quando si aziona un utensile elettrico all'esterno, usare un cavo di estensione adeguato per l'uso in esterni.** L'uso di un cavo adeguato riduce il rischio di scossa elettrica.

f) **Qualora non fosse possibile evitare di utilizzare l'elettro utensile in ambiente umido, utilizzare un interruttore di sicurezza.** L'uso di un interruttore di sicurezza riduce il rischio di una scossa elettrica.

#### 3) Sicurezza personale

a) **Non distrarsi mai, controllare quello che si sta facendo e usare il buon senso quando si azionano utensili elettrici. Non azionare l'utensile quando si è stanchi o sotto l'infuuso di droghe, alcol o medicazioni.** Un momento di disattenzione durante l'azionamento di utensili elettrici può dare luogo a serie lesioni personali.

b) **Usare attrezzature di sicurezza. Indossare sempre protezioni per gli occhi.** L'uso appropriato di attrezzature di sicurezza quali maschere anti-polvere, calzature di sicurezza antiscivolo, casco di sicurezza, o protezioni per l'udito riduce la possibilità di subire lesioni personali.

c) **Evitare le accensioni accidentali.** Assicurarsi che l'interruttore sia in posizione di spento prima di collegarlo alla rete elettrica. Trasportare utensili elettrici con il dito sull'interruttore o collegarli in rete con l'interruttore in posizione di accensione può provocare incidenti.

d) **Rimuovere qualsiasi chiave di regolazione**

**prima di accendere l'utensile elettrico.** Una chiave lasciata attaccata a una parte rotante dell'utensile elettrico può provocare lesioni personali.

e) **Non sbilanciarsi. Mantenere sempre la posizione e l'equilibrio appropriati.** Questo permette di controllare meglio l'utensile elettrico in situazioni impreviste.

f) **Vestirsi in modo appropriato. Non indossare vestiti larghi o gioielli. Tenere capelli, indumenti e guanti distanti dalle parti in movimento.** Vestiti larghi, gioielli o capelli lunghi possono impigliarsi nelle parti in movimento.

g) **Se sono previsti dispositivi da collegare a impianti per l'estrazione e la raccolta di polvere, accertarsi che siano collegati e usati in maniera appropriata.** L'uso di questi dispositivi può ridurre i rischi correlati alla polvere.

#### 4) Uso e manutenzione degli utensili elettrici

a) **Non forzare l'utensile elettrico. Usare l'utensile adatto per l'operazione da eseguire.** L'utensile elettrico appropriato permette di eseguire il lavoro con maggiore efficienza e sicurezza senza essere costretti a superare i parametri d'uso di progetto.

b) **Non usare l'utensile elettrico se l'interruttore di accensione e spegnimento non si aziona correttamente.** Qualsiasi utensile elettrico che non può essere controllato con l'interruttore è pericoloso e deve essere sottoposto a riparazioni.

c) **Scollegare la spina dalla rete di alimentazione prima di effettuare qualsiasi regolazione, cambiare accessori o riporre gli utensili elettrici.** Tali misure di sicurezza preventiva riducono il rischio di avvio accidentale dell'utensile elettrico.

d) **Riporre utensili elettrici inutilizzati fuori della portata dei bambini e non permetterne l'uso a persone inesperte o che non conoscano queste istruzioni.** Gli utensili elettrici sono pericolosi se utilizzati da persone inesperte.

e) **Effettuare la manutenzione necessaria sugli utensili elettrici. Verifi care il possibile errato allineamento o bloccaggio delle parti in movimento, la rottura delle parti e qualsiasi altra condizione che possa influenziare il funzionamento degli utensili elettrici.** Se è danneggiato, far riparare l'utensile elettrico prima di utilizzarlo. Numerosi incidenti sono provocati proprio dal cattivo stato di manutenzione degli utensili elettrici.

f) **Mantenere puliti e affilati gli strumenti di taglio.** Strumenti di taglio in buone condizioni di manutenzione e con bordi di taglio affilati soffrono di blocchi con minore probabilità e sono più facili da controllare.

g) **Usare l'utensile elettrico, gli accessori e le punte ecc., in conformità con queste istruzioni e nel modo previsto per il tipo particolare di utensile elettrico, tenendo conto delle condizioni di lavorazione e dell'operazione da eseguire.** L'uso dell'utensile elettrico per operazioni diverse da quelle previste può dare luogo a situazioni pericolose.

#### 5) Assistenza

a) **Far riparare l'utensile elettrico solo da tecnici qualificati e utilizzare soltanto ricambi identici.** Questo garantisce la costante sicurezza dell'utensile elettrico.

**AVVERTENZA!** E' necessario leggere tutte le indicazioni di sicurezza e le istruzioni, quelle contenute nella Istruzioni per l'uso.

## AVVERTENZE SPECIFICHE SULLA SICUREZZA

Durante le operazioni di lavoro è necessario tenere l'elettrotensile sempre con entrambe le mani ed adottare una posizione di lavoro sicura. Utilizzare con sicurezza l'elettrotensile tenendolo sempre con entrambe le mani.

Assicurare il pezzo in lavorazione. Un pezzo in lavorazione può essere bloccato con sicurezza in posizione solo utilizzando un apposito dispositivo di serraggio oppure una morsa a vite e non tenendolo con la semplice mano.

Non lavorare mai materiali contenenti amianto. L'amianto è ritenuto materiale cancerogeno.

Prendere dei provvedimenti appropriati in caso che durante il lavoro dovessero svilupparsi polveri dannose per la salute, infiammabili oppure esplosive. Ad esempio: Alcune polveri sono considerate cancerogene. Portare una maschera di protezione contro la polvere ed utilizzare, se collegabile, un sistema di aspirazione polvere/aspirazione trucioli.

Prima di posare l'elettrotensile, attendere sempre fino a quando si sarà fermato completamente. L'utensile ad innesto può incepparsi e comportare la perdita di controllo dell'elettrotensile.

Mai utilizzare l'elettrotensile con un cavo danneggiato. Non toccare il cavo danneggiato ed estrarre la spina di rete in caso che si dovesse danneggiare il cavo mentre si lavora. Cavi danneggiati aumentano il rischio di una scossa di corrente elettrica.

In caso di elettrotensili che vengono utilizzati all'aperto, collegarli attraverso un interruttore di protezione (FI) a corrente di apertura.

Portare cuffie di protezione. L'effetto del rumore può provocare la perdita dell'udito.

Utilizzare le impugnature supplementari fornite insieme all'elettrotensile. La perdita di controllo sull'elettrotensile può comportare il pericolo di incidenti.

Al fine di rilevare linee di alimentazione nascoste, utilizzare adatte apparecchiature di ricerca oppure rivolgersi alla locale società erogatrice. Un contatto con linee elettriche può provocare lo sviluppo di incendi e di scosse elettriche. Danneggiando linee del gas si può creare il pericolo di esplosioni. Penetrando una tubazione dell'acqua si provocano seri danni materiali oppure vi è il pericolo di provocare una scossa elettrica.

Quando si eseguono lavori in cui vi è pericolo che l'accessorio impiegato possa arrivare a toccare cavi elettrici nascosti oppure anche il cavo elettrico della macchina stessa, tenere l'elettrotensile afferrandolo sempre alle superfici di impugnatura isolate. Un contatto con un cavo elettrico mette sotto tensione anche le parti in metallo dell'elettrotensile e provoca quindi una scossa elettrica.

### Informazioni di sicurezza supplementari:

Verificare che la tensione della fonte di alimentazione sia la stessa di quella indicata nella targa delle caratteristiche tecniche. L'apparecchio dispone di un cavo a due conduttori e di una spina.

Disinserire la spina dalla presa di corrente prima di realizzare qualsiasi regolazione o riparazione.



### Rischi residui

Sebbene l'apparecchio elettrico si usi seguendo le istruzioni, è impossibile eliminare tutti i fattori di rischio residuo. Si possono ipotizzare i seguenti rischi derivanti dalla fabbricazione e dal progetto dell'apparecchio elettrico:

- Danni polmonari se non si utilizza una maschera

antipolvere efficace.

- Danni all'udito se non si utilizza una protezione uditiva efficace.

- Danni alla salute derivati dall'emissione di vibrazioni se l'apparecchio elettrico si utilizza per un lungo periodo di tempo, o se non si manipola e non si effettua la manutenzione adeguatamente.

**ATTENZIONE!** Questo apparecchio elettrico genera un campo elettromagnetico durante il funzionamento. Questo campo può, in talune circostanze, interferire con impianti medici attivi o passivi. Per ridurre il rischio di lesioni gravi o letali, le persone con impianti medici devono consultare il proprio medico o il fabbricante dell'impianto prima di utilizzare questo apparecchio.



## DICHIARAZIONE DI CONFORMITÀ

Nome commerciale del fabbricante:

INTERSKOL POWER TOOLS S.L.

Indirizzo completo del fabbricante

Ctra. de Sant Joan de les Abadesses, s/n  
17500 RIPOLL (Girona) SPAGNA

Nome e indirizzo della persona (stabilita nella Comunità) che ha compilato la scheda tecnica:

Jordi Carbonell, Santiago López

Ctra. de Sant Joan de les Abadesses, s/n  
17500 RIPOLL (Girona) SPAGNA

Nome del prodotto: **Martello Picconatore**  
Nome commerciale: **Martello**

**Picconatore**

Modello: **H18/1500EV, H10,5/1200EV**

Tipo: Apparecchi elettrici

Numero di serie: consultare l'etichetta dell'apparecchio

Conforme a tutte le disposizioni pertinenti delle direttive 2006/95/CE, 2006/42/CE, 2004/108/CE, 2002/96/CE, 2002/95/CE, 2009/251/CE

Dichiariamo sotto la nostra esclusiva responsabilità che i prodotti **FELISATTI** descritti nel presente manuale **H18/1500EV, H10,5/1200EV** sono conformi alle seguenti norme o documenti normalizzati: EN60745-1, EN60745-2-6, EN55014-1, EN55014-2, EN61000-3-2, EN61000-3-3.



Jordi Carbonell

Santiago López

Riservato il diritto di apportare modifiche tecniche 12/2012

## CARATTERISTICHE TECNICHE

Martello Picconatore		H18/1500EV	H10,5/1200EV
Tensione nominale	V~	230	
Corrente nominale	A	6.8	5.5
Frequenza nominale	Hz	50	
Potenza nominale	W	1500	1200
Frequenza colpi	min-1	1000... 1900	2700...3700
Forza colpo singolo	J	18	10.5
Regolazione scalpello	numero di posti	12	
Anti-vibrazione maniglia	-	si	
Peso in funzione della EPTA-Procedure 01/2003	kg	10.7	6.4
Classe di sicurezza		II	
Estrarre l'utensile		SDS Max	
Livello di pressione acustica, L <sub>pa</sub>	dB(A)	89	87
Livello di potenza sonora, L <sub>wa</sub>	dB(A)	100	98
Incertezza della misura K	dB(A)	3	2.4
Valori complessivi di oscillazione a <sub>n</sub>	m/s <sup>2</sup>	16	15
Incertezza della misura K	m/s <sup>2</sup>	1.5	1.5

	Leggere le istruzioni di funzionamento
	Apparecchio elettrico con categoria di protezione II, doppio isolamento
	Conforme alle norme essenziali di sicurezza applicabili delle direttive europee
	Conforme alla normativa generale di sicurezza applicabile della Federazione Russa
	Utilizzare protezione oculare, uditiva, respirazione

- 3 Anello di regolazione dello scalpello
- 4 Impugnatura supplementare
- 5 Ammortizzatore
- 6 Interruttore di avvio/arresto
- 7 Impugnatura principale
- 8 Rotella di regolazione per la preselezione della frequenza dei colpi
- 9 Spiadi servizio
- 10 Dado zigrinato per impugnatura supplementare
- 11 Spia indicazione accensione (Mod. H10,5/1200EV)
- 12 Coprire

## MATERIALE IN DOTAZIONE

- Impugnatura supplementare
- Tubo di grasso
- Manuale di istruzioni e Norme di sicurezza
- Documento di garanzia

## BREVE DESCRIZIONE

La macchina è destinata per lavori di scappellatura nel calcestruzzo, nella muratura, sulla roccia naturale, sull'asfalto e, in combinazione con relativo accessorio opzionale, è adatta anche per conficcare ed per eseguire lavori di costipazione.

## PRIMA DI USARE QUESTA MACCHINA

**ATTENZIONE!** Prima di eseguire un lavoro, verificare - p.es. mediante un rivelatore di metalli - se sotto le superfici passano dei cavi elettrici o i tubi dell'acqua o del gas.

Controllare che la tensione di rete sia quella adeguata: deve coincidere con la tensione indicata nella targhetta segnaletica. Gli apparecchi a 230V possono essere collegati anche a una rete con tensione di 220V.

## ILLUSTRAZIONI

La numerazione dei componenti illustrati si riferisce all'illustrazione dell'elettro utensile che si trova sulla pagina con la rappresentazione grafica.

- 1 Protezione antipolvere
- 2 Mandrino di serraggio

Mod. H10,5/1200EV. La spia dell'alimentazione **11** si accende quando l'utensile è collegato alla presa di corrente. Se la spia non si accende, il cavo di alimentazione o il controller potrebbero non funzionare correttamente.

**ATTENZIONE!** Staccare sempre la spina dalla presa prima di eseguire qualsiasi intervento sulla macchina.

### 1. Impugnatura supplementare

Utilizzare il Vostro elettrotensile soltanto con l'impugnatura supplementare **4**. L'impugnatura supplementare **4** può essere spostata liberamente e regolata in modo da permettere di prendere una posizione di lavoro di assoluta maneggevolezza. Allentare il dado zigrinato **10**, ribaltare l'impugnatura supplementare **4** attorno all'asse della macchina portandola alla posizione richiesta ed avvitare di nuovo bene il dado zigrinato **10**. L'impugnatura supplementare **4** può essere montata in un'altra posizione. A tal fine, svitare completamente il dado zigrinato **10** ed estrarre quindi la vite a testa esagonale completamente tirandola verso l'alto. Tirare l'impugnatura supplementare **4** lateralmente e ribaltare di 180° il particolare di serraggio rimanente. Montare l'impugnatura supplementare **4** seguendo l'ordine inverso.

### 2. Cambio degli utensili

**ATTENZIONE!** Prima di qualunque intervento sull'elettrotensile estrarre la spina di rete dalla presa.

Tramite il mandrino portautensile SDS-max è possibile sostituire l'utensile accessorio in maniera semplice e comoda senza dover ricorrere all'impiego di ulteriori attrezzi.

La protezione antipolvere **1** ha la funzione di impedire in larga misura che la polvere provocata forando possa arrivare a penetrare nel mandrino portautensile durante la fase di funzionamento. Applicando l'utensile accessorio, attenzione a non danneggiare la protezione antipolvere **1**.

Una protezione antipolvere danneggiata deve essere sostituita immediatamente. Si consiglia di affidare l'operazione ad un Centro di Assistenza Clienti.

### Montaggio dell'utensile accessorio

Pulire il gambo dell'utensile accessorio ed applicarvi un leggero strato di grasso. Applicare l'utensile accessorio nel mandrino portautensile ruotandolo fino a farlo sarà arrivato a bloccarsi autonomamente. Controllare il bloccaggio tirando l'utensile accessorio.

### Smontaggio dell'utensile accessorio

Spingere il mandrino di serraggio **2** all'indietro ed estrarre l'utensile accessorio.

## ACCENSIONE

### Accendere/spengere

#### Mod. H18/1500EV

Il martello è dotato di un interruttore speciale **6**, che previene il suo avviamento accidentale.

Per accendere il martello è necessario prima premere l'interruttore nella direzione indicata sull'interruttore sotto la cifra **1**, poi tenendolo premuto, premere nella direzione sotto la cifra **2**. L'interruttore si blocca automaticamente in posizione accesa. Se premere l'interruttore nella direzione della cifra **2** un'altra volta si sblocca.

#### Mod. H10,5/1200EV

Premere il pulsante **6** per attivare o disattivare la macchina.

### Regolazione della frequenza colpi

Tramite l'elettronica di regolazione è possibile preselezionare in continuo la frequenza dei colpi in funzione del materiale in lavorazione. La Constant-Electronic mantiene pressoché costante la frequenza di

colpi tra il funzionamento a vuoto e l'esercizio sotto carico. Operando con la rotellina per la selezione del numero di giri **8** selezionare frequenza di colpi in base al materiale. Le indicazioni riportate nella seguente tabella sono da considerare come valori consigliati.

Posizione rotellina selezione numero di giri	Frequenza colpi, min <sup>-1</sup>	
	H18/1500EV	H10,5/1200EV
1	1000	2700
2	1180	2900
3	1360	3100
4	1540	3300
5	1720	3500
6	1900	3700

### Cambio della posizione scalpellatura

Si ha la possibilità di bloccare lo scalpello in 12 posizioni. In questo modo è possibile prendere rispettivamente la posizione di lavoro ottimale.

Applicare lo scalpello nel mandrino portautensile. Spingere in avanti l'anello di regolazione dello scalpello **3** e ruotare con l'anello di regolazione dello scalpello **3** lo scalpello portandolo alla posizione richiesta.

Rilasciare l'anello di regolazione dello scalpello **3** e ruotare lo scalpello fino allo scatto in posizione dello stesso.

## FUNZIONI

Durante il funzionamento, tenere sempre l'utensile utilizzando sia l'impugnatura con l'interruttore sia la maniglia ausiliaria laterale. Accendere l'attrezzo e applicare una leggera pressione in modo da evitare contraccolpi non controllati. L'efficienza dell'utensile non aumenta se si applica una pressione molto forte.

In caso di temperature basse l'elettrotensile raggiunge la propria completa potenza del colpo soltanto dopo un certo periodo di tempo. Tale periodo di avviamento può essere ridotto battendo una volta sul pavimento l'utensile accessorio inserito nell'elettrotensile.

### Affilare gli scalpelli

Solo con attrezzi di scalpellatura bene affilati si possono raggiungere buoni risultati. Provvedere dunque ad affilarli sempre a tempo debito. In questo modo si garantisce una lunga durata degli attrezzi e buoni risultati delle operazioni.

## RUMORI E VIBRAZIONI

L'utensile è stato progettato e costruito per ridurre al minimo i rumori; ciononostante, in condizioni particolari il livello massimo di rumore nel locale di lavoro potrebbe essere superiore a 85 dB(A). In questo caso l'operatore deve proteggersi dal rumore eccessivo con l'impiego di protezioni per l'udito.

### Usare protezioni per l'udito!

**ATTENZIONE!** Il livello di vibrazione indicato nelle presenti istruzioni è stato determinato conformemente a un procedimento di misura standard specificato nella norma EN60745, e si può utilizzare per confrontare diversi

dispositivi. I diversi usi del dispositivo generano diversi livelli di vibrazione e in molti casi possono superare i valori indicati nelle presenti istruzioni. È facile sottovalutare il carico di vibrazione se l'apparecchio elettrico si usa regolarmente in circostanze particolari.

**Nota.** Se si desidera realizzare una valutazione precisa dei carichi di vibrazione registrati durante un determinato periodo di lavoro, si dovrà anche tener conto dei lassi di tempo intermedi nei quali il dispositivo è spento o in funzione, ma non effettivamente in uso. Ciò può comportare un carico di vibrazione molto più basso durante tutto il periodo di lavoro.

## ACCESSORI

Gli accessori e i relativi numeri di codice per le ordinazioni sono riportati nei nostri cataloghi.

## CURA E MANUTENZIONE

**AVVERTENZA!** Prima di compiere qualsiasi intervento sulla macchina, staccate sempre la spina dalla presa elettrica.

Quando la potenza diminuisce, portare la macchina al Servizio di Assistenza Tecnica.

Una protezione antipolvere danneggiata deve essere sostituita immediatamente. Si consiglia di affidare l'operazione ad un Centro di Assistenza Clienti.

Lubrificazione. Questa manutenzione deve essere effettuata solo da centri di assistenza autorizzati **FELISATTI**.

Spia di servizio **9**. Quando le spazzole di carbone sono usurate, l'elettrotensile si spegne automaticamente. Questa situazione viene segnalata ca. 8 ore prima quando la spia di servizio **9** si accende oppure la spia luminosa tremola.

Ispezionare le viti: ispezionare regolarmente tutte le viti di assemblaggio e verificare che siano ben serrate. Se una vite dovesse allentarsi, serrarla immediatamente. In caso contrario si possono correre seri pericoli.

Ispezione dell'utensile: l'utilizzo di una macchina consumata diminuirà l'efficienza di lavoro e potrebbe causare dei guasti al motore, pertanto non appena si notano eventuali abrasioni nelle varie parti dell'attrezzo, è necessario cambiarle. Ogni giorno: Pulire il portautensili.

Pulire accuratamente la macchina dopo l'uso con un getto d'aria asciutta.

Le aperture di ventilazione della macchina non devono essere sempre libere.

Verificare che il cavo di alimentazione sia in buone condizioni; in caso contrario, farlo sostituire presso un centro di assistenza tecnica autorizzato.

Usare solo accessori e ricambi originali **FELISATTI**. Per quanto riguarda i pezzi la cui sostituzione non è descritta in queste istruzioni per l'uso, farli sostituire presso un centro di assistenza tecnica autorizzato **FELISATTI** (vedere il foglietto Garanzia/Indirizzi dei Centri di assistenza tecnica).

## GARANZIA

Vedere le condizioni generali di validità della garanzia riportate sul foglietto allegato a queste istruzioni.

## UTILIZZO



**Non introdurre attrezzi elettrici nei rifiuti di casa!**

## ALLGEMEINE SICHERHEITSBESTIMMUNGEN



**ACHTUNG!** Es sind alle Anweisungen zu lesen. Bei Nichtbeachtung nachstehender Anweisungen kann es zu Stromschlägen, Bränden und/oder schweren Verletzungen kommen. Der Begriff „Elektrowerkzeug“ in allen untenstehenden Hinweisen bezieht sich auf die netz- (mit Kabel) oder batteriebetriebenen (drahtlos) Elektrowerkzeuge.

**DIESE ANWEISUNGEN AUFBEWAHREN!****1) Arbeitsbereich**

a) **Arbeitsbereich sauber halten und gut ausleuchten.** Versperrte und dunkle Bereiche können zu Unfällen führen.

b) **Bei Explosionsgefahr, z.B. in unmittelbarer Nähe von Flüssigkeiten, Gas oder brennbarem Pulver, dürfen Elektrowerkzeuge nicht verwendet werden.** Die nämlich dadurch entstehenden Funken können Pulver oder Rauch entzünden.

c) **Kinder und Passanten bei Benutzen des Elektrowerkzeugs fernhalten.** Bei Ablenkung kann die Kontrolle des Elektrowerkzeugs verloren gehen.

**2) Elektrosicherheit**

a) **Der Stecker des Elektrowerkzeugs sollte zur Stromdose passen.** Stecker in keinem Fall ändern. Es sollten keine Steckeradapter bei geerdeten Elektrowerkzeugen verwendet werden. Bei nicht modifizierten Steckern und entsprechenden Stromdosen verringert sich die Stromschlaggefahr.

b) **Körperkontakt mit geerdeten Oberflächen, wie Rohren, Heizkörpern, Wohnküchen und Kühlschränken vermeiden!** Wenn der Körper die Erdung oder Masse berührt, ist die Stromschlaggefahr größer.

c) **Elektrowerze dürfen nicht dem Regen ausgesetzt werden und in feuchten Lokalen eingesetzt werden.** Bei Durchtreten von Wasser in ein Elektrowerkzeug wächst die Stromschlaggefahr.

d) **Kabel nicht mißhandeln.** Zum Tragen, Schleppen oder Herausziehen des Elektrowerkzeugs aus der Stromdose in keinem Fall das Kabel verwenden! Kabel von Wärmequellen, Öl, spitzen Kanten oder Bewegteilen entfernt halten. Beschädigte oder verdrehte Kabel erhöhen das Stromschlagrisiko.

e) **Bei Verwenden eines Elektrowerkzeugs im Freien sollte ein passend langes Kabel für den Einsatz im Freien verwendet werden.** Der Einsatz eines passenden Kabels mindert das Stromschlagrisiko.

f) **Wenn der Betrieb des Elektrowerkzeuges in feuchter Umgebung nicht vermeidbar ist, verwenden Sie einen Fehlerstromschutzschalter.** Der Einsatz eines Fehlerstromschutzschalters vermindert das Risiko eines elektrischen Schlages.

**3) Persönliche Sicherheit**

a) **Sich niemals ablenken lassen. Immer die Arbeit beaufsichtigen und aufmerksam vorgehen.** Bei auftretender Müdigkeit und nach Einnahme von Drogen, Spirituosen oder Medikamenten das Elektrowerkzeug nicht betätigen. Die kleinste Zerstreuung beim Einsatz von Elektrowerkzeugen kann zu ernstesten Verletzungen führen.

b) **Sicherheitsausrüstung verwenden! Stets einen Augenschutz tragen!** Der Einsatz passender Sicherheitsausrüstungen, wie Staubmasken, rutschfesten Sicherheitsschuhen, Sicherheitshelmen oder Ohrenschutzzorrichtungen vermindert die Verletzungsgefahr.

c) **Ungewollte Entzündungen vermeiden.** Sich

vergewissern, daß der Schalter auf AUS steht, bevor er an das Stromnetz angeschlossen wird. Das Tragen der Elektrowerkzeuge mit dem Finger am Schalter oder das Verbinden derselben mit dem Stromnetz in eingeschalteter Stellung kann zu Unfällen führen.

d) **Einstellschlüssel vor Einschalten des Elektrowerkzeugs entfernen!** Sollte ein Schlüssel an einem Drehteil des Elektrowerkzeugs verbleiben, so kann dies zu Verletzungen führen.

e) **Gleichgewicht behalten! Position und Gleichgewicht beibehalten.** Dadurch läßt sich das Elektrowerkzeug bei unvorgesehenen Situationen besser kontrollieren.

f) **Passende Kleidung tragen! Niemals weite Kleidung oder Schmuck tragen.** Haare, Kleidung und Handschuh von Bewegteilen fernhalten. Weite Kleider, Schmuck oder Haare können sich an den Bewegteilen verfangen.

g) **Sollten Vorrichtungen zum Entfernen und Sammeln von Staub vorgesehen sein, die anzuschließen sind, sich vergewissern, daß diese sachgerecht verbunden und eingesetzt werden.** Diese Maßnahme kann die Risiken mindern, die mit dem Staub verbunden sind.

**4) Einsatz und Wartung von Elektrowerkzeugen.**

a) **Das Elektrowerkzeug nicht forcieren. Ein Elektrowerkzeug verwenden, das der durchzuführenden Arbeit entspricht.** Bei passendem Elektrowerkzeug läßt sich die Arbeit effizienter und sicherer durchführen, ohne die vorgesehenen Projektparameter überziehen zu müssen.

b) **Bei nicht korrekt funktionierendem Ein- und Ausschalter das Elektrowerkzeug nicht verwenden.** Jedes Elektrowerkzeug, das nicht kontrolliert werden kann und dessen Schalter gefährlich ist, sollte repariert werden.

c) **Vor Durchführen von Einstellungen, Auswechseln von Zubehör und Verstauen von Elektrowerkzeugen stets den Stecker vom Stromnetz entfernen.** Diese Sicherheitsmaßnahmen vermindern das Risiko eines ungewollten Starts des Elektrowerkzeugs.

d) **Unbenutzte Elektrowerkzeuge unzugänglich für Kinder aufbewahren. Unerfahrene Personen und solche, die keine Kenntnis dieser Anweisungen haben, dürfen keinen Zugang zu den Elektrowerkzeugen haben.** Elektrowerkzeuge sind gefährlich, wenn sie von unerfahrenen Personen benutzt werden.

e) **Elektrowerkzeuge warten! Nachprüfen, ob Elektrowerkzeuge einwandfrei funktionieren oder ob sie klemmen bzw. auf mögliche Brüche oder sonstigen Zustände achten, die die Funktion der Elektrowerkzeuge beeinträchtigen können.** Bei Beschädigungen ist das Werkzeug vor dem Gebrauch zu reparieren! Viele Unfälle sind gerade vom schlechten Wartungszustand der Elektrowerkzeuge bedingt.

f) **Schneidegeräte sauber und scharf halten.** Schneidegeräte in gutem Wartungszustand und mit geschärften Kanten klemmen seltener und sind leicht zu kontrollieren.

g) **Elektrowerkzeuge, Zubehör, Bits etc. im Sinne dieser Anweisungen bzw. der für das jeweilige Werkzeug vorgesehenen Vorschriften behandeln, wobei die Arbeitsbedingungen und die vorgesehenen Arbeiten mitzuberechnungen sind.** Der Einsatz von Elektrowerkzeugen für zweckfremde Arbeiten können zu gefährlichen Situationen führen.

**5) Kundendienst**

a) **Elektrowerkzeug nur von fachkundigen**

**Technikern reparieren lassen. Dabei sollten stets nur identische Ersatzteile eingesetzt werden.** Nur so ist eine dauerhafte Sicherheit des Elektrowerkzeugs gewährleistet.

#### WARNUNG!

Lesen Sie alle Sicherheitshinweise und Anweisungen, auch in der Bedienungsanleitung.

#### SPEZIELLE SICHERHEITSWARNUNGEN

Halten Sie das Elektrowerkzeug beim Arbeiten fest mit beiden Händen und sorgen Sie für einen sicheren Stand. Das Elektrowerkzeug wird mit zwei Händen sicherer geführt.

Sichern Sie das Werkstück. Ein mit Spannvorrichtungen oder Schraubstock festgehaltenes Werkstück ist sicherer gehalten als mit Ihrer Hand.

Bearbeiten Sie kein asbesthaltiges Material. Asbest gilt als krebserregend.

Treffen Sie Schutzmaßnahmen, wenn beim Arbeiten gesundheitsschädliche, brennbare oder explosive Stäube entstehen können. Zum Beispiel: Manche Stäube gelten als krebserregend. Tragen Sie eine Staubschutzmaske und verwenden Sie, wenn anschließbar, eine Staub-/Späneabsaugung.

Warten Sie, bis das Elektrowerkzeug zum Stillstand gekommen ist, bevor Sie es ablegen. Das Einsatzwerkzeug kann sich verhalten und zum Verlust der Kontrolle über das Elektrowerkzeug führen.

Benutzen Sie das Elektrowerkzeug nicht mit beschädigtem Kabel. Berühren Sie das beschädigte Kabel nicht und ziehen Sie den Netzstecker, wenn das Kabel während des Arbeitens beschädigt wird. Beschädigte Kabel erhöhen das Risiko eines elektrischen Schlages.

Schließen Sie Elektrowerkzeuge, die im Freien verwendet werden, über einen Fehlerstrom-(FI-) Schutzschalter an.

Tragen Sie Gehörschutz. Die Einwirkung von Lärm kann Hörverlust bewirken.

Benutzen Sie die mit dem Elektrowerkzeug mitgelieferten Zusatzgriffe. Der Verlust der Kontrolle über das Elektrowerkzeug kann zu Verletzungen führen.

Verwenden Sie geeignete Suchgeräte, um verborgene Versorgungsleitungen aufzuspüren, oder ziehen Sie die örtliche Versorgungsgesellschaft hinzu. Kontakt mit Elektroleitungen kann zu Feuer und elektrischem Schlag führen. Beschädigung einer Gasleitung kann zur Explosion führen. Eindringen in eine Wasserleitung verursacht Sachbeschädigung oder kann einen elektrischen Schlag verursachen.

Fassen Sie das Elektrowerkzeug nur an den isolierten Griffflächen an, wenn Sie Arbeiten ausführen, bei denen das Einsatzwerkzeug verborgene Stromleitungen oder das eigene Netzkabel treffen kann. Kontakt mit einer spannungsführenden Leitung setzt auch Metallteile des Elektrowerkzeugs unter Spannung und führt zu einem elektrischen Schlag.

#### Zusätzliche Sicherheitsangaben:

Überprüfen Sie, ob die Netzspannung der auf dem Typenschild des Ladegerätes angegebenen Spannung entspricht. Das Werkzeug ist mit einem 2-adrigen Kabel mit Anschlussstecker versehen.

Ziehen Sie vor jeglichen Einstell- oder Reparaturarbeiten stets den Netzstecker.

#### Restrisiken



Auch wenn das Elektrowerkzeug unter Einhaltung der angegebenen Sicherheitshinweise verwendet wird, können nicht alle Gefahren ausgeschlossen

werden. Aus der Herstellung und dem Entwurfsdesign des Elektrowerkzeugs können sich die folgenden Gefahren ableiten:

- Lungenschäden, wenn keine wirksame Staubschutzmaske verwendet wird.
- Gehörschäden, wenn kein wirksamer Gehörschutz verwendet wird.
- Gesundheitliche Schäden, die sich aus der Schwingungsbelastung ableiten, wenn das Elektrowerkzeug über einen langen Zeitraum hinweg verwendet oder nicht ordnungsgemäß bedient oder gehalten wird.

**WARNHINWEIS!** Dieses Elektrowerkzeug erzeugt während des Betriebs ein elektromagnetisches Feld. Dieses elektromagnetische Feld kann unter Umständen Auswirkungen auf aktive oder passive Implantate haben. Um die Gefahr von schwerwiegenden oder tödlichen Verletzungen zu verringern, sollten Implantat-Träger vor Verwendung dieses Elektrowerkzeugs ihren Facharzt und den Implantat-Hersteller konsultieren.



#### KONFORMITÄTSERKLÄRUNG

Handelsname des Herstellers:

INTERSKOL POWER TOOLS S.L.

Vollständige Anschrift des Herstellers:

Ctra. de Sant Joan de les Abadesses, s/n  
17500 RIPOLL (Girona) SPANIEN

Name und Anschrift der Person (EU-ansässig), die das technische Datenblatt ausgestellt hat:

Jordi Carbonell, Santiago López

Ctra. de Sant Joan de les Abadesses, s/n  
17500 RIPOLL (Girona) SPANIEN

Produktname: **Schlaghammer**

Handelsname: **Schlaghammer**

Modell: **H18/1500EV, H10,5/1200EV**

Typ: Elektrowerkzeuge

Seriennummer: siehe Typenschild des Werkzeugs

Erfüllt alle zugehörigen Bestimmungen der Richtlinien 2006/95/EG, 2006/42/EG, 2004/108/EG, 2002/96/EG, 2002/95/EG, 2009/251/EG.

Wir erklären unter alleiniger Verantwortung, dass die in dieser Bedienungsanleitung beschriebenen Produkte der Marke **FELISATTI: H18/1500EV, H10,5/1200EV**, die folgenden Normen und Standards erfüllen: EN60745-1, EN60745-2-6, EN 55014-1, EN 55014-2, EN 61000-3-2, EN 61000-3-3.





Jordi Carbonell

Santiago López



**TECHNISCHE DATEN**

<b>Schlaghammer</b>		<b>H18/1500EV</b>	<b>H10,5/1200EV</b>
Nennspannung	V~	230	
Nennstrom	A	6.8	5.5
Nennfrequenz	Hz	50	
Nennleistung	W	1500	1200
Schlagzahl	min-1	1000... 1900	2700...3700
Nominal Aufprallenergie	J	18	10.5
Meißelstellungen	Anzahl von Positionen	12	
Anti-Vibrations-Handgriff	-	si	
Gewicht entsprechend EPTA-Procedure 01/2003,,	kg	10.7	6.4
Schutzklasse		II	
Werkzeugaufnahme		SDS Max	
Schalldruckpegel, Lpa	dB(A)	89	87
Schalleistungspegel, Lwa	dB(A)	100	98
Unsicherheit K	dB(A)	3	2.4
Schwingungsgesamtwerte a <sub>h</sub>	m/s <sup>2</sup>	16	15
Unsicherheit K	m/s <sup>2</sup>	1.5	1.5

	Lesen Sie diese Bedienungsanleitung bitte aufmerksam durch
	Elektrowerkzeug der Schutzklasse II mit doppelter Isolierung
	Gemäß den wichtigsten anwendbaren Sicherheitsnormen der EU-Richtlinien
	Erfüllt die in der Russischen Föderation geltenden grundlegenden Sicherheitsrichtlinien
	Augenschutz, Gehörschutz, Atemschutz verwenden

- 1 Staubschutzkappe
- 2 Verriegelungshülse
- 3 Meißelverstellung
- 4 Zusatzgriff
- 5 Dämpfer
- 6 Ein-/Ausschalter
- 7 Hauptgriff
- 8 Stellrad Schlagzahlvorwahl
- 9 Service-Anzeige
- 10 Rändelmutter für Zusatzgriff
- 11 Anzeigeleuchte für Stromversorgung (Mod. H10,5/1200EV)
- 12 Kappe

**MITGELIEFERTES MASCHINENZUBEHÖR**

- Zusatzgriff
- Tube Fett
- Bedienungsanleitung und Sicherheitshinweise
- Garantiekarte

**KURZBESCHREIBUNG**

Das Gerät ist bestimmt für Meißelarbeiten in Beton, Ziegel, Gestein und Asphalt sowie mit entsprechendem Zubehör auch zum Eintreiben und Verdichten.

**VOR DER INBETRIEBNAHME DIESER MASCHINE**

**ACHTUNG!** Prüfen Sie vor Beginn der Arbeiten z. B. mit einem Metalldetektor, ob sich unter den Oberflächen keine elektrischen Leitungen und Gas- oder Wasserleitungen befinden.

Vergewissern Sie sich, dass die Netzspannung korrekt ist: die auf dem Typenschild angegebene Spannung muss der Netzspannung entsprechen. Die

**ABBILDUNGEN**

Die Nummerierung der abgebildeten Komponenten bezieht sich auf die Darstellung des Elektrowerkzeuges auf der Grafikkarte.

Geräte mit 230 V können auch an eine Netzspannung mit 220 V angeschlossen werden.

Mod. H10,5/1200EV. Die Anzeileuchte **11** leuchtet, sobald das Werkzeug an die Stromversorgung angeschlossen wird. Wenn die Anzeileuchte nicht leuchtet, ist möglicherweise das Stromkabel oder die Steuereinheit defekt.

**ACHTUNG!** Vor allen Arbeiten an der Maschine Stecker aus der Steckdose ziehen.

#### 1. Zusatzgriff

Verwenden Sie Ihr Elektrowerkzeug nur mit Zusatzgriff **4**. Sie können den Zusatzgriff **4** beliebig schwenken, um eine sichere und ermüdungsarme Arbeitshaltung erreichen. Lösen Sie die Rändelmutter **10**, schwenken Sie den Zusatzgriff **4** um die Geräteachse in die gewünschte Position und ziehen Sie die Rändelmutter **10** wieder fest. Sie können den Zusatzgriff **4** ummontieren. Schrauben Sie dazu die Rändelmutter **10** ganz ab und ziehen Sie danach die Sechskantschraube nach oben heraus. Ziehen Sie den Zusatzgriff **4** seitlich ab und schwenken Sie das verbleibende Spannteil um 180°. Montieren Sie den Zusatzgriff **4** in umgekehrter Reihenfolge.

#### 2. Werkzeugwechsel

Ziehen Sie vor allen Arbeiten am Elektrowerkzeug den Netzstecker aus der Steckdose.

Mit der Werkzeugaufnahme SDS-max können Sie Einsatzwerkzeuge einfach und bequem ohne Verwendung zusätzlicher Werkzeuge wechseln.

Die Staubschutzkappe **1** verhindert weitgehend Eindringen von Bohrstaub in die Werkzeugaufnahme während des Betriebes. Achten Sie beim Einsetzen des Werkzeuges darauf, dass die Staubschutzkappe nicht beschädigt wird.

Eine beschädigte Staubschutzkappe ist sofort zu ersetzen. Es wird empfohlen, dies von einem Kundendienst vornehmen zu lassen.

#### Einsatzwerkzeug einsetzen

Reinigen Sie das Einsteckende des Einsatzwerkzeuges und fetten Sie es leicht ein. Setzen Sie das Einsatzwerkzeug drehend in die Werkzeugaufnahme ein bis es selbsttätig verriegelt wird. Überprüfen Sie die Verriegelung durch Ziehen am Werkzeug.

#### Einsatzwerkzeug entnehmen

Schieben Sie die Verriegelungshülse **2** nach hinten und entnehmen Sie das Einsatzwerkzeug.

### INBETRIEBNAHME

#### Ein-/Ausschalten

##### Mod. H18/1500EV

Der Hammer ist mit dem Einzeckschalter **6** ausgerüstet, der dem Zufallsabschalten vorbeugt.

Für die Einschaltung des Hammers muss man zuerst auf den Schalter in die Richtung drücken, die auf dem Schalter unter Ziffer **1** angegeben ist, dann ihn nicht lockern und in die Richtung unter Ziffer **2** drücken. Der Schalter blockiert sich automatisch im eingeschalteten Zustand. Wenn man auf den Schalter in die Richtung der Ziffer **2** wieder drückt, wird die Blockierung freigeschaltet.

##### Mod. H10,5/1200EV

Der Hammer wird durch Druck der Taste **6** ein- oder ausgeschaltet.

#### Schlagzahl einstellen

Die Regelelektronik ermöglicht eine stufenlose Schlagzahlvorwahl für materialgerechtes Arbeiten. Die Konstantelektronik hält die vorgewählte Schlagzahl zwischen Leerlauf und Lastbetrieb nahezu konstant.

Wählen Sie die Schlagzahl mit dem Stellrad **8** dem Material entsprechend aus. Die Angaben in der nachfolgenden Tabelle sind empfohlene Werte.

Position Stellrad	Schlagzahl, min <sup>-1</sup>	
	H18/1500EV	H10,5/1200EV
1	1000	2700
2	1180	2900
3	1360	3100
4	1540	3300
5	1720	3500
6	1900	3700

#### Verändern der Meißelstellung

Sie können den Meißel in 12 Stellungen arretieren. Dadurch können Sie die jeweils optimale Arbeitsposition einnehmen.

Setzen Sie den Meißel in die Werkzeugaufnahme ein. Schieben Sie den Meißelverstellung **3** nach vorn und drehen Sie mit dem Meißelverstellung **3** den Meißel in die gewünschte Stellung.

Lassen Sie den Meißelverstellung **3** los und drehen Sie den Meißel bis er einrastet.

### FUNKTIONEN

Nutzen Sie stets den Seitengriff (Zusatzgriff) und halten Sie während der Arbeit das Werkzeug am Seitengriff und am Schaltergriff fest. Schalten Sie das Werkzeug ein und üben Sie leichten Druck auf das Werkzeug aus, so dass es nicht unkontrolliert herumspringt. Ein stärkerer Druck auf das Werkzeug erhöht nicht dessen Wirkung.

Bei niedrigen Temperaturen erreicht das Elektrowerkzeug erst nach einer gewissen Zeit die volle Schlagleistung. Diese Anlaufzeit können Sie verkürzen, in dem Sie das in das Elektrowerkzeug eingesetzte Einsatzwerkzeug einmal auf den Boden stoßen.

#### Schärfen der Meißelwerkzeuge

Nur mit scharfen Meißelwerkzeugen erreichen Sie gute Ergebnisse, schärfen Sie deshalb die Meißelwerkzeuge rechtzeitig. Dies gewährleistet eine lange Lebensdauer der Werkzeuge und gute Arbeitsergebnisse.

### LÄRM UND VIBRATIONEN

Das Werkzeug wurde für eine minimale Geräuschentwicklung konstruiert und gebaut. Unter besonderen Bedingungen jedoch kann das maximale Geräuschniveau im Arbeitsbereich 85 dBA überschreiten. In diesem Fall muss sich der Benutzer durch einen Gehörschutz schützen.

#### Tragen Sie einen Gehörschutz!

**WARNHINWEIS!** Der in dieser Anleitung angegebene Schwingungspegel ist gemäß den in der Norm EN 60745 festgelegten Messverfahren bestimmt worden und kann zum Gerätevergleich verwendet werden. Die verschiedenen Anwendungen des Geräts haben unterschiedliche Schwingungspegel zur Folge, und in vielen Fällen können sie die in dieser Anleitung angegebenen Werte überschreiten. Die Schwingungsbelastung kann leicht unterschätzt werden, wenn das Elektrowerkzeug regelmäßig unter besonderen Bedingungen verwendet wird.

**Anmerkung.** Wenn eine genaue Bewertung der während eines bestimmten Arbeitszeitraums auftretenden Schwingungsbelastungen durchgeführt werden soll, sind auch die dazwischen liegenden Zeiträume zu berücksichtigen, in denen das Gerät ausgeschaltet oder in Betrieb ist, jedoch nicht tatsächlich verwendet wird. Dies kann eine weitaus geringere Schwingungsbelastung während des gesamten Arbeitszeitraums bedeuten.

Gemäß Europäischer Richtlinie 2002/96/EG über Elektro- und Elektronik-Altgeräte und Umsetzung in nationales Recht müssen verbrauchte Elektrowerkzeuge getrennt gesammelt und einer umweltgerechten Wiederverwertung zugeführt werden.

## ZUBEHÖR

Das Zubehör und die entsprechenden Bestellnummer finden Sie in unseren Katalogen.

## WARTUNG UND PFLEGE

**WARNHINWEIS!** Ziehen Sie vor der Durchführung von Arbeiten an der Maschine immer zuerst den Netzstecker aus der Steckdose.

Verzeichnet die Maschine einen Leistungsrückgang, so ist sie zum Technischen Kundendienst zu bringen.

Eine beschädigte Staubschutzkappe ist sofort zu ersetzen. Es wird empfohlen, dies von einem Kundendienst vornehmen zu lassen.

Schmierung. Dieser Wartungsvorgang sollte nur von autorisierten **FELISATTI-Servicecentern** durchgeführt werden.

Service-Anzeige **9**. Bei verbrauchten Schleifkohlen schaltet das Elektrowerkzeug selbsttätig ab. Dies wird ca. 8 Stunden vorher durch Aufleuchten oder Flackern der Service-Anzeige **9** angezeigt. Ersatz der Kohlebürsten: Wenden Sie sich zur Durchführung des Austauschs an eines der Kundendienstcenter.

Überprüfung der Montageschrauben: Überprüfen Sie in regelmäßigen Abständen, dass die Montage-schrauben fest angezogen sind, und ziehen Sie eine lose Schraube sofort wieder fest an. Dies könnte sonst eine ernsthafte Gefahr darstellen.

Prüfung des Werkzeugs: Der Einsatz von abgenutzten Werkzeugen verringert die Arbeitsleistung und kann zu Störungen am Motor führen. Daher sollten Werkzeuge, an denen Abrieb und Abnutzungserscheinungen festgestellt werden, sofort ausgetauscht werden. Täglich: Reinigung des Werkzeugträgers.

Reinigen Sie die Maschine nach der Arbeit mit trockener Druckluft.

Die Belüftungsschlitze der Maschine müssen immer frei sein.

Überprüfen Sie den korrekten Zustand des Netzkabels. Sollte dieses beschädigt oder abgenutzt sein, wenden Sie sich zur Durchführung des Austauschs an eines der Kundendienstcenter.

Verwenden Sie nur Originalzubehör und Originalersatzteile von **FELISATTI**. Jene Teile, die in der Bedienungsanleitung nicht beschrieben sind, müssen in einem Kundendienstcenter von **FELISATTI** ersetzt werden (Siehe Blatt Garantie / Anschriften der Kundendienstcenter).

## GARANTIE

Siehe allgemeine Garantiebedingungen, die dieser Betriebsanleitung als Anlage beigelegt werden.

## ENTSORGUNG



**Werfen Sie Elektrowerkzeuge nicht in den Hausmüll!**

**ОБЩИЕ ПРАВИЛА ПО ТЕХНИКЕ БЕЗОПАСНОСТИ**

**ВНИМАНИЕ!** Прочтите все предупреждения и указания мер безопасности и все инструкции. Невыполнение предупреждений и инструкций может привести к поражению электрическим током, пожару и (или) серьезным повреждениям. Термин «электрическая машина» используется для обозначения вашей машины с электрическим приводом, работающим от сети (снабженного шнуром), или машины с электрическим приводом, работающим от аккумуляторных батарей.

**1) БЕЗОПАСНОСТЬ РАБОЧЕГО МЕСТА**

**а) Содержите рабочее место в чистоте и обеспечьте его хорошее освещение.** Если рабочее место загрязнено или плохо освещено, это может привести к несчастным случаям.

**б) Не следует эксплуатировать электрические машины во взрывоопасной среде (например, в присутствии воспламеняющихся жидкостей, газов или пыли).** Машины с электрическим приводом являются источником искр, которые могут привести к возгоранию пыли или паров.

**с) Не подпускайте детей и посторонних лиц к электрической машине в процессе её работы.** Отвлечение внимания может привести к потере контроля.

**2) ЭЛЕКТРИЧЕСКАЯ БЕЗОПАСНОСТЬ**

**а) Штепсельные вилки электрических машин должны подходить под розетки.** Никогда не изменяйте конструкцию штепсельной вилки каким-либо образом. Не используйте каких-либо переходников для машин с заземляющим проводом. Использование оригинальных вилок и соответствующих розеток уменьшит риск поражения электрическим током

**б) Не допускайте контакта тела с заземленными поверхностями, такими, как трубы, радиаторы, плиты и холодильники.** Существует повышенный риск поражения электрическим током, если Ваше тело заземлено.

**с) Не подвергайте электрическую машину воздействию дождя и не держите ее во влажных условиях.** Вода, попадая в электрическую машину, увеличивает риск поражения электрическим током.

**д) Обращайтесь аккуратно со шнуром.** Никогда не используйте шнур для переноса, перетаскивания электрической машины и вытаскивания вилок из розетки. Исклучите воздействие на электрическую машину тепла, масла, острых кромок или движущихся частей. Поврежденные или скрученные шнуры увеличивают риск поражения электрическим током.

**е) При эксплуатации электрической машины на открытом воздухе пользуйтесь удлинителем, пригодным для использования на открытом воздухе.** Применение удлинителя, предназначенного для использования на открытом воздухе, уменьшает риск поражения электрическим током.

**ф) Если нельзя избежать эксплуатации электрической машины во влажных условиях, используйте источник питания, снабженный устройством защитного отключения (УЗО).** Использование УЗО уменьшает риск поражения электрическим током.

**3) ЛИЧНАЯ БЕЗОПАСНОСТЬ**

**а) Будьте бдительны, следите за своими действиями и руководствуйтесь здравым смыслом при эксплуатации электрических машин.** Не пользуйтесь электрическими машинами, если Вы

устали, находитесь под действием наркотических средств, алкоголя или лекарственных препаратов. Кратковременная потеря концентрации внимания при эксплуатации электрических машин может привести к серьезным повреждениям.

**б) Пользуйтесь индивидуальными защитными средствами.** Всегда надевайте средства для защиты глаз. Защитные средства – такие, как маски, предохраняющие от пыли, обувь, предохраняющая от скольжения, каска или средства защиты ушей, используемые в соответствующих условиях – уменьшат опасность получения повреждений.

**с) Не допускайте случайного включения машин.** Обеспечьте, чтобы выключатель находился в положении «Отключено» перед подсоединением к сети и (или) к аккумуляторной батарее при подъеме и переносе машин. Если при переносе машины палец находится на выключателе или происходит подключение к сети машины, у которой выключатель находится в положении «Включено», это может привести к несчастному случаю.

**д) Перед включением машины удалите все регулировочные или гачные ключи.** Ключ, оставленный вблизи вращающихся частей машины, может привести к травмированию оператора.

**е) При работе не пытайтесь дотянуться до чего-либо, всегда сохраняйте устойчивое положение.** Это позволит обеспечить лучший контроль над машиной в неожиданных ситуациях.

**ф) Одевайтесь надлежащим образом. Не носите свободной одежды или ювелирных изделий. Не приближайте свои волосы, одежду и перчатки к движущимся частям машины.** Свободная одежда, ювелирные изделия и длинные волосы могут попасть в движущиеся части.

**г) Если предусмотрены средства для подсоединения к оборудованию для отсоса и сбора пыли, обеспечьте их надлежащее присоединение и эксплуатацию.** Сбор пыли может уменьшить опасности, связанные с пылью.

**4) ЭКСПЛУАТАЦИЯ И УХОД ЗА ЭЛЕКТРИЧЕСКОЙ МАШИНОЙ.**

**а) Не перегружайте электрическую машину.** Используйте электрическую машину соответствующего назначения для выполнения необходимой Вам работы. Лучше и безопаснее выполнять электрической машиной ту работу, на которую она рассчитана.

**б) Не используйте электрическую машину, если её выключатель неисправен (не включает или не выключает).** Любая электрическая машина, которая не может управляться с помощью выключателя, представляет опасность и подлежит ремонту.

**с) Отсоедините вилку от источника питания и (или) аккумуляторную батарею от электрической машины перед выполнением каких-либо регулировок, технического обслуживания, замены принадлежностей или помещением её на хранение.** Подобные превентивные меры безопасности уменьшают риск случайного включения машин.

**д) Храните неработающую машину в месте, недоступном для детей, и не разрешайте лицам, не знакомым с машиной или данной инструкцией, пользоваться машиной.** Электрические машины представляют опасность в руках неквалифицированных пользователей.

**е) Обеспечьте техническое обслуживание элек-**

трических машин. Проверьте машину на предмет правильности соединения и закрепления движущихся частей, поломки деталей и иных несоответствий, которые могут повлиять на работу машины. В случае неисправности отремонтируйте машину перед использованием. Часто несчастные случаи происходят из-за плохого обслуживания машины.

**г) Храните режущие инструменты в заточенном и чистом состоянии.** Режущие инструменты, обслуживаемые надлежащим образом, реже заклинивают, ими легче управлять.

**г) Используйте электрические машины, приспособления, инструменты и пр. в соответствии с данной инструкцией с учетом условий и характера выполняемой работы.** Использование машины для выполнения операций, на которые она не рассчитана, может создать опасную ситуацию.

**h) Перед началом работы машиной убедитесь, что параметры питающей электросети и рабочего инструмента, а также условия работы соответствуют требованиям настоящего паспорта.**

**и) Во время работы следите за исправным состоянием машины.** В случае отказа, появления подозрительных запахов, характерных для горелой изоляции, сильного шума, стука, искр, следует немедленно выключить машину и обратиться в сервисный центр.

#### 5) ОБСЛУЖИВАНИЕ

**а) Ваша машина должна обслуживаться квалифицированным персоналом, использующим только оригинальные запасные части.** Это обеспечит безопасность машины.

#### **МЕРЫ БЕЗОПАСНОСТИ ПРИ РАБОТЕ МОЛОТКАМИ**

Применяйте средства защиты органов слуха. Воздействие шума может привести к потере слуха.

Используйте прилагающиеся к электроинструменту дополнительные рукоятки. Потеря контроля может привести к телесным повреждениям.

При выполнении работ, при которых рабочий инструмент может задеть скрытую электропроводку или собственный сетевой кабель, держите электроинструмент за изолированные ручки. Контакт с находящейся под напряжением проводкой может заряжать металлические части электроинструмента и приводить к удару электрическим током.

Используйте соответствующие металлоискатели для нахождения спрятанных в стене труб или проводки или обращайтесь за справкой в местное коммунальное предприятие. Контакт с электропроводкой может привести к пожару и поражению электрическим током. Повреждение газопровода может привести к взрыву. Повреждение водопровода ведет к нанесению материального ущерба или может вызвать поражение электрическим током.

Всегда держите электроинструмент во время работы обеими руками, заняв предварительно устойчивое положение. Двумя руками Вы работаете более надежно с электроинструментом.

Закрепляйте заготовку. Заготовка, установленная в зажимное приспособление или в тиски, удерживается более надежно, чем в Вашей руке.

Выждите полной остановки электроинструмента и только после этого выпускайте его из рук. Рабочий инструмент может заесть, и это может привести к потере контроля над электроинструментом.

- Следует использовать поставляемые с изделием

дополнительные рукоятки. Потеря контроля над машиной может привести к травме.

#### **Прочие сведения по технике безопасности**

Убедитесь в том, что параметры сети электропитания соответствуют напряжению, указанному на паспортной табличке. Инструмент оснащен двухжильным сетевым шнуром с вилкой.

Извлекайте вилку из розетки перед выполнением любой регулировки или обслуживания.



#### **Остаточные риски**

Даже при использовании электроинструмента в соответствии со всеми инструкциями и правилами невозможно полностью устранить все факторы остаточного риска. В связи с особенностями конструкции электроинструмента могут возникнуть следующие опасности:

- Причинение вреда легким, если не использовать эффективную пылезащитную маску.
- Повреждение органов слуха, если не использовать эффективные средства защиты органов слуха.
- Вред здоровью в результате вибрации при использовании электроинструмента в течение длительного времени, в случае утраты должного контроля над ним или отсутствия надлежащего технического обслуживания.

**ВНИМАНИЕ!** Электроинструмент создает во время работы электромагнитное поле. При некоторых обстоятельствах это поле может оказывать негативное влияние на активные или пассивные медицинские имплантаты. Чтобы уменьшить риск причинения серьезного или смертельного вреда здоровью, людям с медицинскими имплантатами перед началом эксплуатации машины рекомендуется проконсультироваться с врачом и производителем медицинского имплантата.

#### ЗАЯВЛЕНИЕ О СООТВЕТСТВИИ

Руководство INTERSKOL Power Tools S.L. (Испания, Ctra. de Sant Joan de les Abadesses s/n, 17500 Ripol (Girona), Spain) настоящим заявляет, что молотки ручные электрические H18/1500EV, H10,5/1200EV, выпускаемые INTERSKOL Power Tools S.L., соответствуют техническому регламенту "О безопасности машин и оборудования"

Сертификат соответствия № TC RU C-ES.ME77.B.01004 выдан 21.01.2013 на срок до 21.01.2018 органом по сертификации ООО «ЭЛПМШ», 141400 Московская область, г. Химки, ул. Ленинградская, 29

Jordi Carbonell

Santiago López

## ТЕХНИЧЕСКИЕ ХАРАКТЕРИСТИКИ

Молоток ручной электрический		H18/1500EV	H10,5/1200EV
Номинальное напряжение	В~	230	
Номинальный ток	А	6.8	5.5
Номинальная частота тока	Гц	50	
Номинальная мощность	Вт	1500	1200
Частота ударов,	уд/мин	1000... 1900	2700...3700
Номинальная энергия удара	Дж	18	10.5
Предустановка углового положения ударного инструмента	число положений	12	
Антивибрационная рукоятка	-	Есть	
Масса согласно процедуре ЕРТА 01/2003,	кг	10.7	6.4
Класс безопасности машины		II	
Система крепления инструмента		SDS Max	
Средний уровень звукового давления, L <sub>ра</sub>	дВ(А)	89	87
Средний уровень звуковой мощности, L <sub>wa</sub>	дВ(А)	100	98
Погрешность К	дВ(А)	3	2.4
Среднеквадратичное значение скорректированного виброускорения a <sub>h</sub>	м/с <sup>2</sup>	16	15
Погрешность К	м/с <sup>2</sup>	1.5	1.5

	Прочитайте руководство по эксплуатации
	Класс защиты электроинструмента II; двойная изоляция
	Соответствует основным действующим стандартам безопасности согласно директивам ЕС
	Соответствует действующим нормам безопасности Российской Федерации
	Пользуйтесь средствами защиты глаз, дыхания и средствами звуковой защиты

Соблюдайте все правила по эксплуатации, изложенные в этой инструкции. Храните инструкцию в надежном месте. Инструкция должна находиться под рукой для консультаций во время ухода за электроинструментом.

Бережное обращение с электроинструментом и соблюдение правил по эксплуатации значительно продлит срок его эксплуатации.

Данный электроинструмент должен использоваться только по своему прямому назначению, предусмотренному настоящей инструкцией по эксплуатации. Категорически запрещается любое другое применение электроинструмента.

## ВНЕШНИЙ ВИД

Общий вид машины представлен на Рис.1

- 1 Колпачок пылезащитный
- 2 Букса
- 3 Кольцо установки положения зубила
- 4 Рукоятка боковая дополнительная
- 5 Демпфер вибрации
- 6 Выключатель
- 7 Рукоятка
- 8 Маховик регулятора числа ударов
- 9 Индикатор сервисный
- 10 Маховик дополнительной рукоятки
- 11 Индикатор сети (мод. H10,5/1200EV)
- 12 Крышка для залива масла

## КОМПЛЕКТ ПОСТАВКИ

- Рукоятка боковая дополнительная
- Специальная смазка в тубике
- Руководство по эксплуатации с Инструкцией по безопасности
- Гарантийный талон

## КРАТКОЕ ОПИСАНИЕ

Молотки ручные электрические моделей H18/1800EV и H10,5/1200EV (далее по тексту «молоток») предназначены для разрушения строительных конструкций из бетона, кирпича и аналогичных материалов, вскрытия асфальто-бетонных покрытий, рыхления твердых и мерзлых грунтов и т.п. Молоток предназначен для эксплуатации в условиях строительно-производственных площадок при температуре

окружающей среды от -10°C до +40°C, относительной влажности воздуха не более 80% и отсутствии воздействия атмосферных осадков.

## ПЕРЕД НАЧАЛОМ РАБОТЫ

**ВНИМАНИЕ!** Перед началом работ с помощью металлоискателя убедитесь в отсутствии электропроводок, водопроводных или газовых труб.

Перед началом работы убедитесь в том, что напряжение электросети соответствует рабочему напряжению электроинструмента: рабочее напряжение указано на табличке характеристик на корпусе электроинструмента. Если на табличке характеристик указано напряжение 230 В, то электроинструмент также можно включать в сеть под напряжением 220 В.

Для модели H10,5/1200EV. При включении молотка в сеть загорается индикатор сети 11.

**ВНИМАНИЕ!** Перед работой по техническому обслуживанию электроинструмента всегда отключайте питающий кабель от электросети.

### 1. Монтаж/демонтаж боковой рукоятки

Боковая рукоятка 4, может быть установлена в любом положении. Ослабьте маховик 10 крепления боковой рукоятки. Выберите положение, которое будет наиболее удобным для работы, и установите угловое положение по мере необходимости.

### 2. Установка и снятие сменного инструмента (SDSmax)

Колпачок 1 предотвращает попадание пыли во внутрь патрона при проведении работ. При замене сменного инструмента будьте осторожны, чтобы не повредить колпачок 1.

#### Установка сменного инструмента

Перед установкой долота нужно очистить его от пыли и слегка смазать хвостовик маслом.

Держа молоток в руках, вставьте инструмент в отверстие патрона. Слегка поворачивая инструмент и прикладывая на него осевое нажатие, добьетесь фиксации инструмента в патроне. Молоток оборудован системой Click, поэтому при установке инструмента нет необходимости нажатия на буксу.

Убедитесь в том, что инструмент надежно установлен в патроне.

#### Снятие сменного инструмента

Потянуть на себя буксу 2 и вынуть инструмент из патрона.

## НАЧАЛО РАБОТЫ

### Включение/выключение

#### Модель H18/1500EV

Молоток оснащен специальным выключателем 6, который предотвращает случайное его включение.

Для включения молотка необходимо сначала нажать на выключатель в направлении, указанном на выключателе под цифрой 1, затем, не отпуская его, нажать в направлении под цифрой 2. Выключатель автоматически блокируется во включенном положении. Если нажать на выключатель в направлении цифры 2 повторно, блокировка снимается.

#### Модель H10,5/1200EV

Для включения молотка необходимо нажать на выключатель 6, при этом выключатель установится в утопленном состоянии. Для выключения молотка необходимо еще раз на выключатель 6.

#### Установка числа оборотов и ударов

Электроника регулирования позволяет плавно ме-

нять число оборотов двигателя и соответственно частоту ударов в зависимости от материала. Электронная система стабилизации поддерживает число оборотов двигателя и частоту ударов в диапазоне между холостым ходом и работой под нагрузкой на постоянном уровне. Выбирайте число оборотов маховиком регулятора 8 в соответствии с приведенной ниже таблице:

Позиция маховика регулятора числа ударов	Частота ударов, мин <sup>-1</sup>	
	H18/1500EV	H10,5/1200EV
1	1000	2700
2	1180	2900
3	1360	3100
4	1540	3300
5	1720	3500
6	1900	3700

### Регулировка и установка долота

Долото может быть установлено в 12 различных положениях (через 30°). Это позволит установить долота и зубила в оптимальном рабочем положении. Выдвигая кольцо установки положения инструмента 3 вперед и поворачивая фиксатор по (или против) часовой стрелке, установите нужный угол, затем отпустите фиксатор.

## ПРАВИЛА ЭКСПЛУАТАЦИИ

Поместите инструмент в рабочую зону, нажмите клавишу выключателя и надавите на молоток с достаточным усилием, чтобы начал работать компрессионно-вакуумный ударный механизм. Не нажимайте слишком сильно. Слишком большое давление не позволит добиться лучшего эффекта. Всегда вынимайте вилку из розетки после окончания работы.

### Заточка долбежного инструмента

Хорошие результаты в работе можно достичь только острым инструментом. Поэтому своевременно затачивайте долбежный инструмент. Это обеспечивает продолжительный срок службы инструмента и хорошие результаты работы.

## ШУМ И ВИБРАЦИЯ

Молотки имеют встроенный в главную рукоятку 7 и на ударном механизме демпфер 5, который позволяет снижать возникающие вибрации.

При разработке данного инструмента особое внимание уделялось снижению уровня шума. Несмотря на это, в некоторых случаях уровень шума на рабочем месте может достигать 85 дБА. В это ситуации оператор должен использовать средства звуковой защиты.

### Пользуйтесь средствами звуковой защиты!

**ВНИМАНИЕ!** Уровень вибрации, указанный в настоящей инструкции, был измерен в соответствии со стандартизированной процедурой измерения, и это значение может использоваться для сравнения различных устройств. Различные способы использования устройства вызывают различные уровни вибрации, и во многих случаях этот уровень может превышать

значения, указанные в данной инструкции. Можно недооценить вибрационную нагрузку, если электроинструмент регулярно используется в конкретных обстоятельствах.

**Примечание.** Если вы хотите получить точную оценку вибрационных нагрузок, испытываемых за определенный период работы, вы также должны принять во внимание и те периоды времени, когда устройство выключено или находится в работе, но фактически не используется. В результате полученное значение вибрационной нагрузки за весь период работы может оказаться гораздо ниже.

### АКСЕССУАРЫ

Аксессуары можно заказать по каталогу, указав их порядковый номер.

### РЕМОНТ И ОБСЛУЖИВАНИЕ

**ВНИМАНИЕ!** Перед работой по уходу за электроинструментом всегда отключайте питающий кабель от электросети.

**Проверка электроинструмента:** Использование изношенного инструмента снижает эффективность выполняемой работы и может привести к повреждению двигателя. При обнаружении любого износа необходимо заменить инструмент.

**Осмотр винтов корпуса:** Регулярно проверяйте надежность крепления всех винтов. При обнаружении ослабленного винта немедленно затяните его. В противном случае Вы подвергаете себя риску получения травм.

**Уход за электродвигателем:** Необходимо особенно бережно относиться к электродвигателю, избегать попадания воды или масла в его обмотки.

После работы тщательно продувайте электроинструмент сильной струей сухого воздуха.

Вентиляционные отверстия электроинструмента должны находиться всегда открытыми и чистыми.

Перед использованием электроинструмента проверьте исправность кабеля. Если кабель поврежден, то его необходимо заменить.

**ВНИМАНИЕ!** В изделии используется шнур питания с креплением типа Y: его замену, если потребуется, в целях безопасности должен осуществить изготовитель или персонал уполномоченных ремонтных мастерских.

Электроинструмент поставляется с достаточным количеством смазки в резервуаре. Не допускается добавление смазки собственноручно. Для этого необходимо обратиться в сервисный центр.

#### Сервисный индикатор 9

При износе угольных щеток загорается индикатор **9** (приблизительно за 8 часов до автоматического выключения). Для замены щеток необходимо обратиться в сервисный центр.

**При хранении** молоток не должен подвергаться воздействию влаги и химически активной в отношении материалов молотка среды. Храните молоток в месте, недоступном для детей при положительной температуре окружающей среды, но не выше +40°C и относительной влажности воздуха не более 80%.

#### Транспортировка

Перевозите электроинструмент в фирменной упаковке. Перед упаковкой снимите рабочий инструмент, сверните и зафиксируйте шнур.

#### Ремонт

**ВНИМАНИЕ!** При ремонте молотка должны использоваться только оригинальные запасные части и аксессуары фирмы **FELISATTI**. Замена неисправных деталей, за исключением тех, которые описываются в этой инструкции, должна производиться только в центрах технического обслуживания **FELISATTI**. Там ответят на все Ваши вопросы по ремонту и обслуживанию Вашего продукта, а также по запчастям по телефону горячей линии. Адреса фирменных и авторизованных центров технического обслуживания указаны в гарантийном талоне, прилагаемом к руководству по эксплуатации. Вы также можете узнать их по телефону горячей линии. Коллектив консультантов охотно поможет Вам в вопросах покупки, применения и настройки продуктов и принадлежностей.

### ГАРАНТИЯ

Условия гарантии смотрите в гарантийном талоне, прилагаемом к этому руководству по эксплуатации.

### УТИЛИЗАЦИЯ



**Запрещается выбрасывать электроинструмент вместе с бытовыми отходами!**

Электроинструмент, отслуживший свой срок и не подлежащий восстановлению, должен утилизироваться согласно нормам, действующим в стране эксплуатации.

В других обстоятельствах:

- не выбрасывайте электроинструмент вместе с бытовым мусором;
- рекомендуется обращаться в специализированные пункты вторичной переработки сырья.









Interskol Power Tools S.L.  
Carretera de Sant Joan de les Abadesses s/n17500 RIPOLL, (Girona), SPAIN

Tel +34972700200

Fax +34972700554

e-mail: [felisatti@interskol.es](mailto:felisatti@interskol.es)