

HITACHI

Slide Compound Miter Saw

Paneelsäge

Φαλτσοκόπτης-Ράντιάλ

Pilarka

Gérvágó

Pokosová pila

Raylı gönye kesme

Fierăstrău pentru tăieri înclinate

Potezna krožna žaga

Торцовочная пила с параллельными направляющими

C 8FSHE · C 8FSE

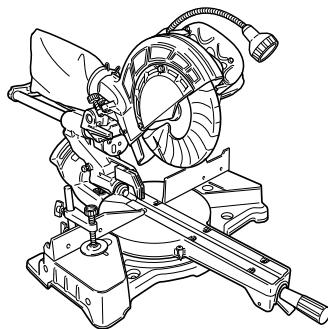

C8FSHE

Read through carefully and understand these instructions before use.

Diese Anleitung vor Benutzung des Werkzeugs sorgfältig durchlesen und verstehen.

Διαβάστε προσεκτικά και κατανοήστε αυτές τις οδηγίες πριν τη χρήση.

Przed użytkowaniem należy dokładnie przeczytać niniejszą instrukcję i zrozumieć jej treść.

Használat előtt olvassa el figyelmesen a használati utasítást.

Před použitím si pečlivě přečtěte tento návod a ujistěte se, že mu dobře rozumíte.

Aleti kullanmadan önce bu kılavuzu iyice okuyun ve talimatları anlayın.

Înainte de utilizare, citiți cu atenție și înțelegeți prezentele instrucțiuni.

Pred uporabo natančno preberite in razumite ta navodila.

Внимательно прочтите данную инструкцию по эксплуатации прежде чем пользоваться инструментом.



Handling instructions

Bedienungsanleitung

Οδηγίες χειρισμού

Instrukcja obsługi

Kezelési utasítás

Návod k obsluze

Kullanım talimatları

Instrucțiuni de utilizare

Navodila za rokovanje

Инструкция по эксплуатации

Hitachi Koki

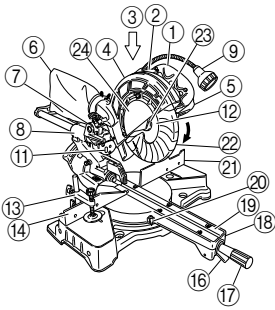
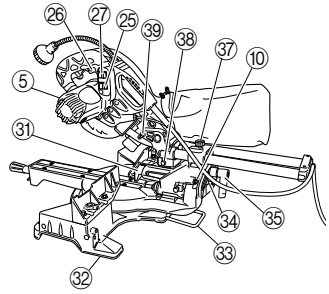
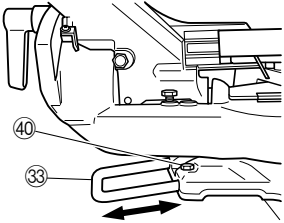
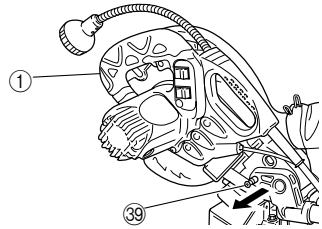
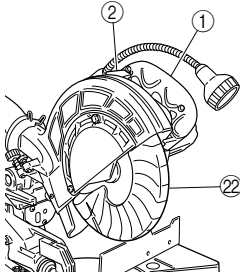
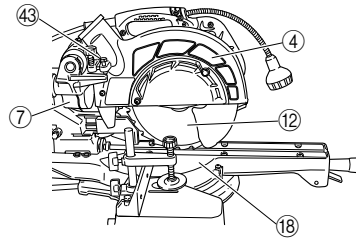
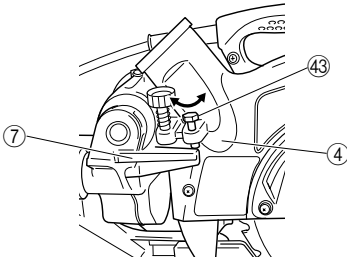
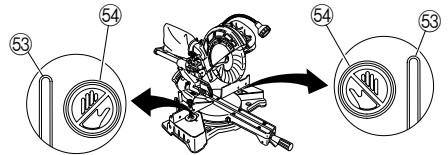
1**2****3****4****5****6****7****8**

9

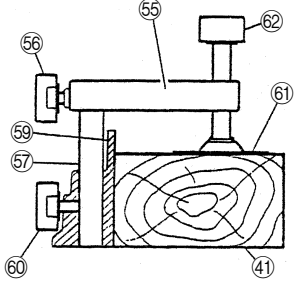

10

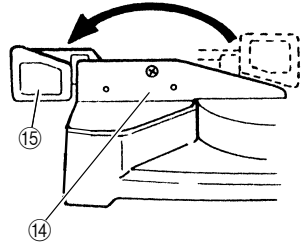

11

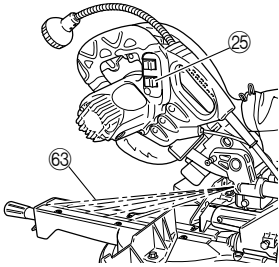

12

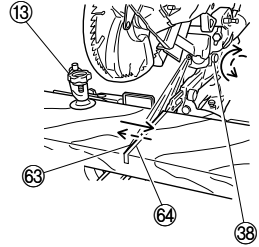

13

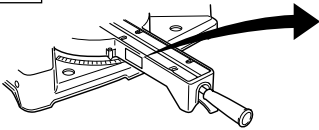

LASER RADIATION - DO NOT STARE INTO BEAM
 CLASS II LASER PRODUCT
 Po <3mW, C6*3, l(embdgi)=654nm, Time basis 0,25s
 Standard: IEC 60825-1:2001, DIN EN 60825-1:
 2001-11, AS/NZS 2211:1997
CAUTION - CLASS II LASER RADIATION WHEN OPEN.
 DO NOT STARE INTO THE BEAM.

AVOID EXPOSURE
 Laser radiation
 is emitted from
 this aperture.

CAUTION
 Laser radiation when open.
 Do not stare into beam.

14



15

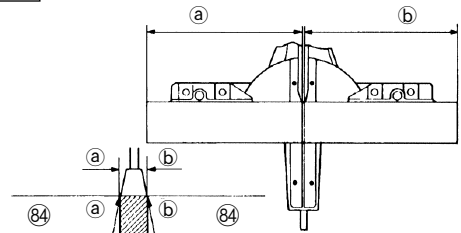

16

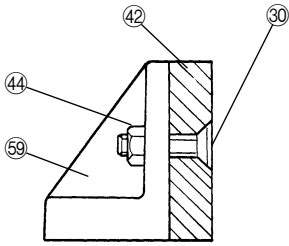

17

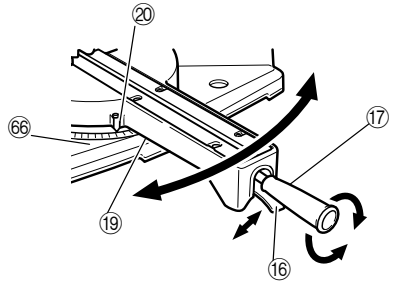

18

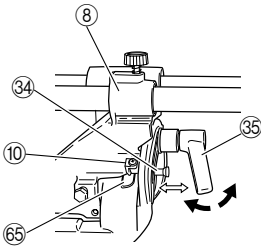

19

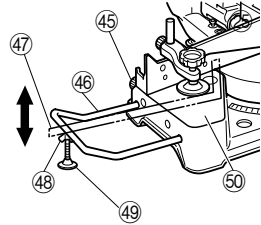

20

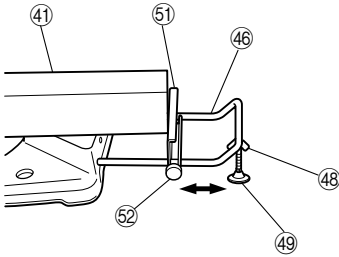

21

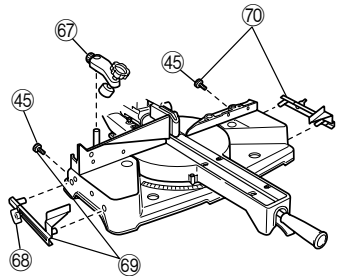

22

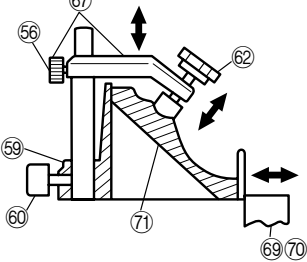

23

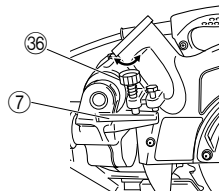

24

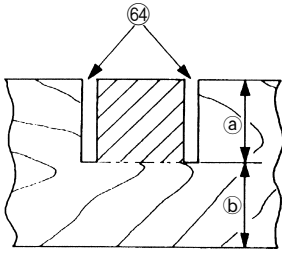

25



26

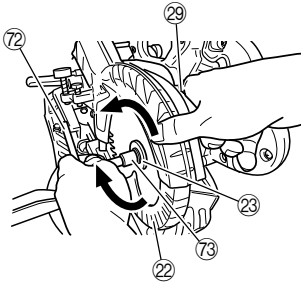

27

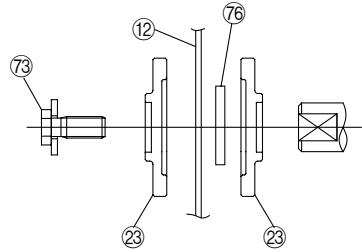

28

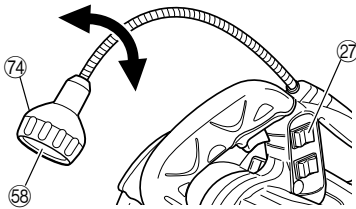

29

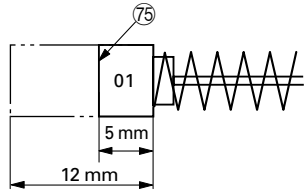

	English	Deutsch	Ελληνικά
①	Handle	Griff	Χερούλι
②	Lock Lever	Sperrhebel	Μοχλός ασφάλισης
③	Motor Head	Motorkopf	Κεφαλή Μοτέρ
④	Gear Case	Getriebegehäuse	Θήκη Ταχυτήτων
⑤	Motor	Motor	Μοτέρ
⑥	Dust Bag	Staubbeutel	Σακούλα Σκόνης
⑦	Hing	Scharnier	Μεντεσές
⑧	Holder (A)	Halter (A)	Στήριγμα (A)
⑨	Light (Only C8FSHE)	Licht (Nur C8FSHE)	Λυχνία (Μόνο στο C8FSHE)
⑩	Indicator (For bevel scale)	Zeiger (Für Schrägschnittskala)	Δείκτης (Για την κλίμακα κλίσης)
⑪	Laser Marker (Only C8FSHE)	Lasermarkierer (Nur C8FSHE)	Δείκτης λέιζερ (Μόνο για το C8FSHE)
⑫	Saw Blade	Sägeblatt	Πριονωτή Λάμα
⑬	Vise Assembly	Schraubstocksatz	Συγκρότημα Μέγγενης
⑭	Fence (B)	Gitter (B)	Οδηγός (B)
⑮	Sub Fence	Hilfsführung	Δευτερεύον Οδηγός
⑯	Lever	Hebel	Μοχλός
⑰	Side Handle	Seitengriff	Πλευρικό Χερούλι
⑱	Turntable	Drehbühne	Περιστροφική Πλάκα
⑲	Table Insert	Tischeinsatz	Τεμάχιο τροφοδοσίας
⑳	Indicator (For miter scale)	Zeiger (Für Gehrungsskala)	Δείκτης (Για την κλίμακα λοξοτομής)
㉑	Fence (A)	Gitter (A)	Οδηγός (A)
㉒	Lower Guard	Unterer Schutz	Κάτω προφυλακτήρας
㉓	Washer (D)	Unterlegscheibe (D)	Ροδέλα (D)
㉔	Spindle Cover	Spindelabdeckung	Κάλυμμα Άξονα
㉕	Switch (For laser marker) (Only C8FSHE)	Schalter (Für Lasermarkierer) (Nur C8FSHE)	Διακόπτης (Για το δείκτη λέιζερ) (Μόνο για το C8FSHE)
㉖	Trigger Switch	Auslöserschalter	Σκανδάλη Διακόπτης
㉗	Switch (For light) (Only C8FSHE)	Lichtschalter (Nur C8FSHE)	Διακόπτης (για τη λυχνία) (Μόνο για το C8FSHE)
㉘	Making (Pre-marked)	Markierung (vormarkiert)	Σημάδι (προσημειωμένο)
㉙	Spindle Lock	Spindelhebel	Ασφάλεια Άξονα
㉚	6 mm Flat Head Screw	6 mm Flachkopfschraube	6 χιλ. Βίδα με επίπεδη κεφαλή
㉛	Guard	Schutz	Προφυλακτήρας
㉜	Base	Grundplatte	Βάση
㉝	Holder	Halter	Στήριγμα
㉞	Set Pin	Fixierstift	Περώνη ρύθμισης
㉟	Clamp Lever	Klemmhebel	Μοχλός Σύσφιξης
㊱	6 mm Depth Adjustment Bolt	6 mm Tiefenstellschraube	6 χιλ. Μπουλόνι ρύθμισης βάθους
㊲	Slide Securing Knob	Führungssicherungsknopf	Κουμπί αναστολής ολίσθησης
㊳	Adjuster (For laser marker) (Only C8FSHE)	Einstellung (Für Lasermarkierer) (Nur C8FSHE)	Ρυθμιστής (Για το δείκτη λέιζερ) (Μόνο για το C8FSHE)
㊴	Locking Pin	Verriegelungsstift	Περώνη Ασφαλείας
㊵	6 mm Bolt	6-mm-Schraube	6 mm Μπουλόνι
㊶	Workpiece	Werkstück	Αντικείμενο εργασίας
㊷	Auxiliary Board	Hilfsbrett	Βοηθητικός πάγκος
㊸	8 mm Depth Adjustment Bolt	8-mm-Tiefeneinstellschraube	Μπουλόνι ρύθμισης βάθους 8 mm

	English	Deutsch	Ελληνικά
44	6 mm Nut	6 mm Schraubenmutter	6 χιλ. παξιμαδί
45	6 mm Knob Bolt (Optional accessory)	Knopfschraube, 6 mm (Sonderzubehör)	6 mm Φτερωτό μπουλόνι (Προαιρετικό εξάρτημα)
46	Holder (Optional accessory)	Halter (Sonderzubehör)	Στήριγμα (Προαιρετικό εξάρτημα)
47	Steel Square	Stahlwinkel	Ατσάλενιος Γνώμονας
48	6 mm Wing Nut (Optional accessory)	Flügelschraube, 6 mm (Sonderzubehör)	6 mm Φτερωτό Παξιμάδι (Προαιρετικό εξάρτημα)
49	Height Adjustment Bolt 6 mm (Optional accessory)	Höheneinstellschraube, 6 mm (Sonderzubehör)	Μπουλόνι Ρύθμισης Ύψους 6 mm (Προαιρετικό εξάρτημα)
50	Base Surface	Grundfläche	Επιφάνεια Βάσης
51	Stopper (Optional accessory)	Anschlag (Sonderzubehör)	Αναστολέας (Προαιρετικό εξάρτημα)
52	6 mm Knob Bolt (Optional accessory)	Knopfschraube, 6 mm (Sonderzubehör)	Μπουλόνι-Κουμπί 6 mm (Προαιρετικό εξάρτημα)
53	Line	Linie	Γραμμή
54	Warning sign	Warnzeichen	Προειδοποιητικό σήμα
55	Screw Holder	Schraubenhalter	Στήριγμα Βίδας
56	6 mm Wing Bolt (B)	6-mm-Flügelschraube (B)	6 mm Φτερωτό μπουλόνι (B)
57	Vise Shaft	Schraubstockachse	Άξονας μέγγενης
58	Light lens	Lichtlinse	Φακός λυχνίας
59	Fence	Gitter	Οδηγός
60	6 mm Wing Bolt (A)	6 mm-Flügelschraube (A)	6 mm Φτερωτό Μπουλόνι (A)
61	Vise Plate	Schraubstockbacke	Πλάκα Μέγγενης
62	Knob	Knopf	Κουμπί
63	Laser line	Laserlinie	Γραμμή λέιζερ
64	Groove	Nut	Αυλάκωση
65	Bevel Scale	Schrägschnittskala	Κλίμακα κλίσης
66	Miter Scale	Gehrungsskala	Κλίμακα Λοξοτομής
67	Crown molding Vise Ass'y (Optional accessory)	Schraubstocksatz für Kronenform (Sonderzubehör)	Συγκρότημα Μέγγενης για τη Διαμόρφωση Κορνίζας (Προαιρετικό εξάρτημα)
68	6 mm Wing Nut (Optional accessory)	Flügelmutter, 6 mm (Sonderzubehör)	6 mm Φτερωτό Παξιμάδι (Προαιρετικό εξάρτημα)
69	Crown molding Stopper (L) (Optional accessory)	Kronenformanschlag (L) (Sonderzubehör)	Αναστολέας Διαμόρφωσης Κορνίζας (L) (Προαιρετικό εξάρτημα)
70	Crown molding Stopper (R) (Optional accessory)	Kronenformanschlag (R) (Sonderzubehör)	Αναστολέας Διαμόρφωσης Κορνίζας (R) (Προαιρετικό εξάρτημα)
71	Crown molding	Kronenform	Διαμόρφωση Κορνίζας
72	10 mm Box Wrench	10 mm Steckschüssel	10 mm Κοίλο Κλειδί
73	Bolt	Schraube	Μπουλόνι
74	Light	Licht	Λυχνία
75	Wear limit line	Verschleißgrenze	Όριο φθοράς
76	Color (A)	Farbe (A)	Χρώμα (A)









	Polski	Magyar	Čeština
①	Rączka	Markolat	Rukojeť
②	Dźwignia blokady	Rögzítőkar	Blokovací páčka
③	Głowica silnika	Motorfej	Hlava motoru
④	Obudowa przekładni	Hajtásház	Převodová skříň
⑤	Silnik	Motor	Motor
⑥	Worek pyłowy	Porzsák	Sáček na prach
⑦	Przegub	Csuklós felfüggesztés	Závěs
⑧	Uchwyt (A)	Tartó (A)	Držák (A)
⑨	Lampa (Tylko model C8FSHE)	Világítás (Csak a C8FSHE modell esetén)	Světlo (Pouze C8FSHE)
⑩	Wskaźnik (Dla cięcia skośnego)	Jelző (Ferde skála esetén)	Indikátor (Pro stupnici úkosu)
⑪	Znacznik laserowy (Tylko C8FSHE)	Lézeres jelölő (Csak C8FSHE)	Laserový značkovač (Pouze C8FSHE)
⑫	Ostrze piły	Fűrészlap	Pilový kotouč
⑬	Imadlo	Satuszerelvény	Sestava svěráku
⑭	Ogranicznik (B)	Vezetőléc (B)	Stavitko (B)
⑮	Podogranicznik	Alsó vezetőléc	Menší stavitko
⑯	Dźwignia	Kar	Páčka
⑰	Rączka boczna	Oldalsó markolat	Boční rukojeť
⑱	Podstawa obrotowa	Forgatóasztal	Otočný stůl
⑲	Wkładka stolowa	Asztalbetét	Vložka stolu
⑳	Wskaźnik (Dla skali uciosu)	Jelző (Szarokillesztési skálához)	Indikátor (Pro stupnici pokosu)
㉑	Ogranicznik (A)	Vezetőléc (A)	Stavitko (A)
㉒	Oslona dolna	Alsó védőburkolat	Spodní ochranný kryt
㉓	Podkładka (D)	Alátét (D)	Podložka (D)
㉔	Pokrywa wrzeciona	Tengelyfedél	Kryt vřetena
㉕	Przełącznik (Dla znacznika laserowego) (Tylko C8FSHE)	Kapcsoló (Lézeres jelölőhöz) (Csak C8FSHE)	Vypínač (Pro laserový značkovač) (Pouze C8FSHE)
㉖	Wyłącznik spustowy	Indítókapcsoló	Spouštěcí spínač
㉗	Wyłącznik (Lampy) (Tylko model C8FSHE)	Kapcsoló (Világítás) (Csak a C8FSHE modell esetén)	Vypínač (Světla) (Pouze C8FSHE)
㉘	Oznakowanie (oznakowanie fabryczne)	Jelölés (előre megjelölt)	Značka (předem vyznačeno)
㉙	Blokada wrzeciona	Tengelyrögzítő	Blokování vřetena
㉚	Śruba z łbem płaskim 6 mm	6 mm lapos fejű csavar	6 mm šroub s plochou zápstnou hlavou
㉛	Oslona	Védőlap	Ochranný kryt
㉜	Podstawa	Alap	Základová deska
㉝	Uchwyt	Tartó	Držák
㉞	Trzpień ustalający	Beállító csap	Nastavovací kolík
㉟	Dźwignia zaciskowa	Leszorító kar	Páčka svorky
㊱	Śruba regulacji głębokości 6 mm	6 mm-es mélységállító csavar	6 mm šroub k nastavení hloubky
㊲	Pokręto blokujące prowadnicy	Csúszkarögzítő gomb	Zajíšťovací knoflík posunu
㊳	Element regulacyjny (Znacznika laserowego) (Tylko C8FSHE)	Állító (Lézetkészítőhöz) (Csak C8FSHE)	Seřizovač (Pro laserový značkovač) (Pouze C8FSHE)
㊴	Kołek blokujący	Rögzítőcsapszeg	Blokovací kolík
㊵	Śruba 6 mm	6 mm csavar	6 mm šroub
㊶	Przedmiot obrabiany	Munkadarab	Obrobek
㊷	Płyta pomocnicza	Kiegészítő lap	Pomocná deska
㊸	Śruba regulacji głębokości 8 mm	8 mm-es mélységállító csavar	8 mm šroub nastavení hloubky

	Polski	Magyar	Čeština
44	Nakrętka 6 mm	6 mm-es anya	6 mm matice
45	Śruba skrzydełkowa 6 mm (Akcesorium opcjonalne)	6 mm-es szárnyascsavár (Opcionális tartozék)	6 mm křídlový šroub (Doplňkové příslušenství)
46	Uchwyt (Akcesorium opcjonalne)	Tartó (Opcionális tartozék)	Držák (Doplňkové příslušenství)
47	Kątownik stalowy	Acél négyzet	Ocelový úhelník
48	Nakrętka motylkowa 6 mm (Akcesorium opcjonalne)	6 mm-es szárnyas anya (Opcionális tartozék)	6 mm křídlový šroub (Doplňkové příslušenství)
49	Śruba regulacji wysokości 6 mm (Akcesorium opcjonalne)	Magasságállító csavar 6 mm (Opcionális tartozék)	Šroub pro nastavení výšky 6 mm (Doplňkové příslušenství)
50	Powierzchnia podstawy	Alapfelület	Povrch základové desky
51	Ogranicznik (Akcesorium opcjonalne)	Megállító (Opcionális tartozék)	Zarážka (Doplňkové příslušenství)
52	Śruba gałkowa 6 mm (akcesorium opcjonalne)	6 mm-es gombos csavar (opcionális tartozék)	6 mm šroub s knoflíkem (doplňkové příslušenství)
53	Linia	Vonal	Linka
54	Znak ostrzegawczy	Figyelmeztető bűgás	Varovný štítek
55	Uchwyt śruby	Csavartartó	Držák šroubu
56	Śruba skrzydełkowa 6 mm (B)	6 mm szárnyas csavar (B)	6 mm Křídlový šroub (B)
57	Wał imadła	Satutengely	Hřídel svěráku
58	Szkłeczko lampy	Fényforrás lencséje	Čočka světla
59	Ogranicznik	Vezetőléc	Stavitko
60	Śruba skrzydełkowa 6 mm (A)	6 mm szárnyas csavar (A)	6 mm křídlový šroub (A)
61	Tabliczka imadła	Satutábla	Deska svěráku
62	Gałka	Gomb	Knoflík
63	Linia lasera	Lézervonal	Linie laseru
64	Rowek	Horony	Drážka
65	Skala cięcia skosznego	Ferde skála	Stupnice úkosu
66	Skala uciosu	Sarokillesztési skála (előre jelölt)	Stupnice pokosu
67	Imadło do form wypukłych (Akcesorium opcjonalne)	Koronás öntvény satuszerelvény (Opcionális tartozék)	Svěrák zvonovnicového článku (Doplňkové příslušenství)
68	Nakrętka motylkowa 6 mm (Akcesorium opcjonalne)	6 mm-es szárnyas anya (Opcionális tartozék)	6 mm křídlový šroub (Doplňkové příslušenství)
69	Ogranicznik do form wypukłych (L) (Akcesorium opcjonalne)	Koronás öntvény megállító (L) (Opcionális tartozék)	Zarážka zvonovnicového článku (L) (Doplňkové příslušenství)
70	Ogranicznik do form wypukłych (R) (Akcesorium opcjonalne)	Koronás öntvény megállító (R) (Opcionális tartozék)	Zarážka zvonovnicového článku (R) (Doplňkové příslušenství)
71	Forma wypukła	Koronás öntvény	Zvonovnicový článek
72	Klucz nasadowy 10 mm	10 mm-es dugókulcs	10 mm nástrčný klíč
73	Śruba	Csavar	Šroub
74	Lampa	Világítás	Světlo
75	Linia dopuszczalnego zużycia	Kopási határvonal	Čára limitu opotřebení
76	Kolor (A)	Szín (A)	Barva (A)

	Türkçe	Română	Slovenščina
①	Sap	Mâner	Ročica
②	Kilit kolu	Manetă de blocare	Blokirni vzvod
③	Motor Başlığı	Capul motorului	Glava motorja
④	Dişli kutusu	Carcasa motorului	Pogonsko ohišje
⑤	Motor	Motor	Motor
⑥	Toz Torbası	Sac pentru praf	Vreča za prah
⑦	Menteşe	Balama	Tečaj
⑧	Tutamaç (A)	Suport (A)	Nosilec (A)
⑨	Lamba (Sadece C8FSHE)	Lampă (Numai C8FSHE)	Svetilka (Le C8FSHE)
⑩	Gösterge (Eğim ölçеği için)	Indicator (Pentru gradația înclinării)	Indikator (Za poševno merilo)
⑪	Lazer İşaretleyici (Sadece C8FSHE)	Marcator cu laser (Numai C8FSHE)	Laserski označevalec (Samo C8FSHE)
⑫	Testere bıçağı	Lama fierăstrăului	Rezilo žage
⑬	Mengene Takımı	Ansamblu menghină	Sestav primeža
⑭	Siper (B)	Element de limitare (B)	Ograja (B)
⑮	Alt Siper	Element de limitare inferior	Stranska ograja
⑯	Kol	Manetă	Ročica
⑰	Yan Sap	Mâner lateral	Stranska ročica
⑱	Döner Taban	Suprafață de lucru pivotantă	Obračalna miza
⑲	Masa Eklemesi	Insertie pentru suprafața de lucru	Ploščni vstavek
⑳	Gösterge (Şev ölçеğine göre)	Indicator (Pentru scala pentru tăiere înclinată)	Indikator (A) (Za zajerno merilo)
㉑	Siper (A)	Element de protecție (A)	Ograja (A)
㉒	Alt Korumucu	Apărătoare inferioară	Spodnje varovalo
㉓	Rondela (D)	Şaibă (D)	Tesnilo (D)
㉔	Mil kapağı	Carcasa axului	Pokrov gredi
㉕	Anahtar (Lazer işaretleiyici için) (Sadece C8FSHE)	Comutator (Pentru marcatorul cu laser) (Numai C8FSHE)	Stikalo (Za laserski N označevalec) (Samo C8FSHE)
㉖	Açma/Kapama Anahtarı	Comutator pentru pornire	Sprožilno stikalo
㉗	Düğme (Lamba için) (Sadece C8FSHE)	Comutator (Pentru lampă) (Numai C8FSHE)	Stikalo (Za svetilko) (Samo C8FSHE)
㉘	İşaretleme (ön-ışaretili)	Marcaj (pre-marcat)	Označevanje (predoznačeno)
㉙	Kilit iğnesi	Dispozitiv de blocare a axului	Zaklep gred
㉚	6 mm düz Başlı Vida	Şurub cu cap plat de 6 mm	Vijak z ugreznjeno glavo 6 mm
㉛	Koruyucu	Apărătoare	Varovalo
㉜	Taban/Alt kısım	Placă de aşezare	Podlaga
㉝	Tutamaç	Suport	Nosilec
㉞	Ayar pimi	Ştaif de montaj	Nastavitveni zatič
㉟	Mengene kolu	Manetă de prindere	Ročica objemke
㊱	6 mm derinlik Ayar Civatası	Şurub de reglare pe adâncime de 6 mm	Vijak za nastavitev globine 6 mm
㊲	Sürgü sıkıştırma tokmağı (A)	Mâner glisieră de fixare (A)	Gumb za zavarovanje pomika (A)
㊳	Ayarlayıcı (Lazer işaretleiyici için) (Sadece C8FSHE)	Reglator (Pentru contactul laserului) (Numai C8FSHE)	Nastavljalec (Za laserski označevalec) (Samo C8FSHE)
㊴	Kilit iğnesi	Ştift de blocare	Zaklepni zatič
㊵	6 mm Civata	Şurub de 6 mm	6 mm sornik
㊶	İş parçası	Piesă de prelucrat	Obdelovalni kos
㊷	Yardımcı Levha	Placă auxiliară	Dodatna ploha
㊸	8 mm'lik Derinlik ayarlama civatası	Bolț de ajustare cu adâncime de 8 mm	8 mm vijak za nastavitev globine
㊹	6 mm Somun	Piuliță de 6 mm	Matica 6 mm

	Türkçe	Română	Slovenščina
45	6 mm Kelebek Civata (Isteğe bağlı gelen aksesuar)	Șurub de 6 mm cu cap fluture (Accesoriu opțional)	6 mm sornik s krilci (opcijski dodatek)
46	Tutamaç (Isteğe bağlı gelen aksesuar)	Suport (Accesoriu opțional)	Nosilec (Opcijski dodatek)
47	Çelik Kare	Echer din oțel	Jeklen kvadrat
48	6 mm Kelebek Civata (Isteğe bağlı gelen aksesuar)	Piuliță fluture de 6 mm (Accesoriu opțional)	6 mm matica s krilci (Opcijski dodatek)
49	Yükseklik Ayar Civatası 6 mm (Isteğe bağlı gelen aksesuar)	Șurub de 6 mm pentru reglarea înălțimii (accesoriu opțional)	6 mm sornik za nastavljanje višine (Opcijski dodatek)
50	Taban Yüzey	Suprafața plăcii de așezare	Površina podlage
51	Durdurucu (Isteğe bağlı gelen aksesuar)	Opritor (Accesoriu opțional)	Zaustavljalo (Opcijski dodatek)
52	6 mm'lik Tokmak civata (Isteğe bağlı aksesuar)	Bolt de 6 mm mâner (accesoriu opțional)	6 mm sornik s krilci (opcijski dodatek)
53	Çizgi	Linie	Linija
54	Uyarı işareti	Semn de avertizare	Opozorilni simbol
55	Vida Tutamacı	Suport pentru șuruburi	Nosilec vijaka
56	6 mm Kelebek Civata (B)	Șurub de 6 mm cu cap fluture (B)	6 mm sornik s krilci (B)
57	Mengene Mili	Arborele menghinei	Gred primeža
58	Lamba merceği	Lentila lămpii	Leča svetilke
59	Siper	Ghidaj	Ograja
60	6 mm Kelebek Civata (A)	Șurub de 6 mm cu cap fluture (A)	6 mm sornik s krilci (A)
61	Mengene Tabanı	Placa menghinei	Plošča primeža
62	Kontrol Düğmesi	Buton	Gumb
63	Lazer çizgisi	Linie laser	Laserska linija
64	Oluk	Canelură	Utor
65	Eğim ölçeği	Gradația înclinării	Poševno merilo
66	Şev Ölçeği	Scală înclinată	Zajerno merilo
67	Taç Kalıp Mengene Takımı (Isteğe bağlı gelen aksesuar)	Ansamblul dispozitivului pivotant de deplasare al menghinei (Accesoriu opțional)	Primež kronaste oblike (Opcijski dodatek)
68	6 mm Kelebek Civata (Isteğe bağlı gelen aksesuar)	Piuliță fluture de 6 mm (Accesoriu opțional)	6 mm matica s krilci (Opcijski dodatek)
69	Taç Kalıp Durdurucu (L) (Isteğe bağlı gelen aksesuar)	Opritorul dispozitivului pivotant de deplasare (L) (Accesoriu opțional)	Omejevalnik kronaste oblike (L) (Opcijski dodatek)
70	Taç Kalıp Durdurucu (R) (Isteğe bağlı gelen aksesuar)	Opritorul dispozitivului pivotant de deplasare (R) (Accesoriu opțional)	Omejevalnik kronaste oblike (R) (Opcijski dodatek)
71	Taç kalıp	Dispozitiv pivotant de deplasare	Kronasta oblika
72	10 mm Lokma Anahtarı	Cheie inelară de 10 mm	10 mm ključ
73	Civata	Șurub	Sornik
74	Lamba	Lampă	Svetilka
75	Yıpranma limiti çizgisi	Linie limită pentru uzură	Omejevalna linija obrabe
76	Renk (A)	Culoare (A)	Barva (A)

	Русский		Русский		Русский
①	Рукоятка	③4	Установочный штифт	⑥7	Узел тисков опрессовки венца (дополнительная принадлежность)
②	Блокировочный рычаг	③5	Зажиной рычаг	⑥8	6 мм барашковая гайка (дополнительная принадлежность)
③	Головка двигателя	③6	6 мм винт с плоской головкой	⑥9	Стопор опрессовки венца (L) (дополнительная принадлежность)
④	Корпус привода	③7	Рукоятка фиксирования скольжения (A)	⑦0	Стопор опрессовки венца (R) (дополнительная принадлежность)
⑤	Мотор	③8	Регулятор (для лазерного маркера) (Только C8FSHE)	⑦1	Опрессовка венца
⑥	Пылесборник	③9	Стопорная шпилька	⑦2	10 мм накидной ключ
⑦	Петля	④0	6 мм болт	⑦3	Болт
⑧	Фиксатор (A)	④1	Заготовка	⑦4	Лазер
⑨	Лазер (только C8FSHE)	④2	Дополнительный пульт	⑦5	Линия предельного износа
⑩	Индикатор (Для шкалы наклона)	④3	8-миллиметровый болт регулирования глубины	⑦6	Цвет (A)
⑪	Лазерный указатель (Только C8FSHE)	④4	6 мм Гайка		
⑫	Полотно пилы	④5	6 мм барашковый болт (дополнительная принадлежность)		
⑬	Узел тисков	④6	Фиксатор (дополнительная принадлежность)		
⑭	Ограждение (B)	④7	Стальной угольник		
⑮	Вспомогательное ограждение	④8	6 мм барашковая гайка (дополнительная принадлежность)		
⑯	Рычаг	④9	6 мм болт регулировки высоты (дополнительная принадлежность)		
⑰	Боковая рукоятка	⑤0	Опорная поверхность		
⑱	Поворотный стол	⑤1	Стопор (дополнительная принадлежность)		
⑲	Вставка стола	⑤2	6-миллиметровый стопорный болт (дополнительная принадлежность)		
⑳	Индикатор (Для шкалы резания при повороте)	⑤3	Линия		
㉑	Ограждение (A)	⑤4	Предупреждающий знак		
㉒	Нижнее предохранительное приспособление	⑤5	Винтовой фиксатор		
㉓	Промыватель (D)	⑤6	6 мм Барашковый болт (B)		
㉔	Чехол шпинделя	⑤7	Вал тисков		
㉕	Переключатель (Для лазерного указателя) (Только C8FSHE)	⑤8	Линза лазера		
㉖	Пусковой переключатель	⑤9	Линейка		
㉗	Переключатель (Для лазера) (Только C8FSHE)	⑥0	6 мм барашковый болт (A)		
㉘	Маркировка (предварительно проставленная)	⑥1	Пластина тисков		
㉙	Защелка шпинделя	⑥2	Рукоятка		
㉚	6 мм винт с плоской головкой	⑥3	Линия лазера		
㉛	Предохранительное устройство	⑥4	Паз		
㉜	Основание	⑥5	Шкала наклона		
㉝	Фиксатор	⑥6	Шкала резания при повороте		

	Symbols The following show symbols used for the machine. Be sure that you understand their meaning before use.	Symbole Die folgenden Symbole werden für diese Maschine verwendet. Achten Sie darauf, diese vor der Verwendung zu verstehen.	Σύμβολα Τα παρακάτω δείχνουν τα σύμβολα που χρησιμοποιούνται στο μηχάνημα. Βεβαιωθείτε ότι κατανοείτε τη σημασία τους πριν τη χρήση.	Symbole Następujące oznaczenia to symbole używane w instrukcji obsługi maszyny. Upewnij się, że rozumiesz ich znaczenie zanim użyjesz narzędzia.	Jelölések Az alábbiakban a géphez alkalmazott jelölések vannak felsorolva. A gép használatá előtt feltétlenül ismerje meg ezeket a jelöléseket.
	Read instruction manual.	Bedienungsanleitung lesen.	Διαβάστε το εγχειρίδιο οδηγιών.	Przeczytaj instrukcje.	Olvassa el a Használati utasítást.
	Always wear eye protection.	Tragen Sie immer einen Augenschutz.	Φοράτε πάντα τον κατάλληλο εξοπλισμό για την προστασία των ματιών.	Zawsze nosić okulary ochronne.	Mindig viseljen védőszemüveget.
	Always wear hearing protection.	Stets Gehörschutz tragen.	Φοράτε πάντα προστατευτικά ακοής.	Zawsze nosić słuchawki ochronne.	Mindig viseljen a hallást védő védőfelszerelést.
	Only for EU countries Do not dispose of electric tools together with household waste material! In observance of European Directive 2002/96/EC on waste electrical and electronic equipment and its implementation in accordance with national law, electric tools that have reached the end of their life must be collected separately and returned to an environmentally compatible recycling facility.	Nur für EU-Länder Werfen Sie Elektrowerkzeuge nicht in den Hausmüll! Gemäss Europäischer Richtlinie 2002/96/EG über Elektro- und Elektronik- Altgeräte und Umsetzung in nationales Recht müssen verbrauchte Elektrowerkzeuge getrennt gesammelt und einer umweltgerechten Wiederverwertung zugeführt werden.	Μόνο για τις χώρες της ΕΕ Μην πετάτε τα ηλεκτρικά εργαλεία στον κόδο οικιακών απορριμμάτων! Σύμφωνα με την ευρωπαϊκή οδηγία 2002/96/ΕΚ περί ηλεκτρικών και ηλεκτρονικών συσκευών και την ενσωμάτωσή της στο εθνικό δίκαιο, τα ηλεκτρικά εργαλεία πρέπει να συλλέγονται ξεχωριστά και να επιστρέφονται για ανακύκλωση με τρόπο φιλικό προς το περιβάλλον.	Dotyczy tylko państw UE Nie wyrzucaj elektronarzędzi wraz z odpadami z gospodarstwa domowego! Zgodnie z Europejską Dyrektywą 2002/96/WE w sprawie zużytego sprzętu elektrotechnicznego i elektronicznego oraz dostosowanego jej do prawa krajowego, zużyte elektronarzędzia należy zutylizować w sposób przyjazny dla środowiska.	Csak EU-országok számára Az elektromos kéziszerszámokat ne dobja a háztartási szeméttbe! A használt villamos és elektronikai készülékekről szóló 2002/96/ΕΚ irányelv és annak a nemzeti jogba való átültetése szerint az elhasznált elektromos kéziszerszámokat külön kell gyűjteni, és környezetbarát módon újra kell hasznosítani.
	Symboly Následující text obsahuje symboly, které jsou použity na zařízení. Ujistěte se, že rozumíte jejich obsahu před tím, než začnete zařízení používat.	Singeler Aşağıda, bu alet için kullanılan singeler gösterilmektedir. Aleti kullanmadan önce bu singelerin ne anlama geldiğini anlamalısınız.	Simboluri În cele ce urmează sunt prezentate simbolurile folosite pentru maşină. Înainte de utilizare, asiguraţi-vă că înţelegeţi semnificaţia acestora.	Simboli V nadaljevanju so prikazani simboli, uporabljeni pri stroju. Pred uporabo se prepričajte, da jih razumete.	Символы Ниже приведены символы, используемые для машины. Перед началом работы обязательно убедитесь в том, что Вы понимаете их значение.
	Přečtěte si návod.	Kullanım kılavuzunu okuyun.	Citiți manualul de instrucțiuni.	Preberite navodila za uporabo.	Прочтите руководство по эксплуатации.
	Vždy noste ochranu očí.	Daima koruyucu gözlük takın.	Purtați întotdeauna protecție pentru ochi.	Uporaba zaščite za oči je obvezna.	Всегда надевайте средства защиты глаз.
	Vždy používejte chrániče sluchu.	Daima koruyucu kulaklık takın.	Purtați întotdeauna protecție auditivă.	Obvezna je uporaba zaščite za ušesa.	Всегда надевайте средства защиты органов слуха.
	Jen pro státy EU Elektrické nářadí nevyhazujte do komunálního odpadu! Podle evropské směrnice 2002/96/EG o nakládání s použitými elektrickými a elektronickými zařízeními a odpovídajících ustanovení právních předpisů jednotlivých zemí se použítá elektrická nářadí musí sbírat odděleně od ostatního odpadu a podrobit ekologicky šetrnému recyklování.	Sadece AB ülkeleri için Elektrikli el aletlerini evdeki çöp kutusuna atmayınız! Kullanılmıs elektrikli aletleri, elektrik ve elektronik eski cihazları hakkindaki 2002/96/EC Avrupa yönetgerlerine göre ve bu yönetgerlere ulusal hukuk kurallarına göre uyarlanarak, ayrı olarak toplanmalı ve çevre şartlarına uygun bir şekilde tekrar değerlendirilmeye gönderilmelidir.	Numai pentru țările membre UE Nu aruncați această sculă electrică împreună cu deșeurile menajere! În conformitate cu Directiva Europeană 2002/96/CE referitoare la deșeurile reprezentând echipamente electrice și electronice și la implementarea acesteia în conformitate cu legislațiile naționale, sculele electrice care au ajuns la finalul duratei de folosire trebuie colectate separat și duse la o unitate de reciclare compatibilă cu mediul înconjurător.	Samo za države EU Električnih orodij ne zavrzite skupaj z gospodinjiskimi odpadki! V skladu z evropsko direktivo 2002/96/EC o odpadnih elektrini in elektronski opremi in izvedbi in skladu z državnimi zakoni, je treba električna orodja, ki so dosegla življenjsko dobo ločeno zbirati in vrniti v z okoljem združljivo ustanovo za recikliranje.	Только для стран ЕС Не выкидывайте электроприборы вместе с обычным мусором! В соответствии с европейской директивой 2002/96/EG об утилизации старых электрических и электронных приборов и в соответствии с местными законами электроприборы, бывшие в эксплуатации, должны утилизироваться отдельно безопасным для окружающей среды способом.

GENERAL OPERATIONAL PRECAUTIONS

WARNING! When using electric tools, basic safety precautions should always be followed to reduce the risk of fire, electric shock and personal injury, including the following.

Read all these instructions before operating this product and save these instructions.

For safe operations:

1. Keep work area clean. Cluttered areas and benches invite injuries.
2. Consider work area environment. Do not expose power tools to rain. Do not use power tools in damp or wet locations. Keep work area well lit. Do not use power tools where there is risk to cause fire or explosion.
3. Guard against electric shock. Avoid body contact with earthed or grounded surfaces (e.g. pipes, radiators, ranges, refrigerators).
4. Keep children and infirm persons away. Do not let visitors touch the tool or extension cord. All visitors should be kept away from work area.
5. Store idle tools. When not in use, tools should be stored in a dry, high or locked up place, out of reach of children and infirm persons.
6. Do not force the tool. It will do the job better and safer at the rate for which it was intended.
7. Use the right tool. Do not force small tools or attachments to do the job of a heavy duty tool. Do not use tools for purposes not intended; for example, do not use circular saw to cut tree limbs or logs.
8. Dress properly. Do not wear loose clothing or jewelry, they can be caught in moving parts. Rubber gloves and non-skid footwear are recommended when working outdoors. Wear protecting hair covering to contain long hair.
9. Use eye protection. Also use face or dust mask if the cutting operation is dusty.
10. Connect dust extraction equipment.
Cutting operation by this compound saw may produce considerable amount of dust from extraction duct on fixed guard.
(Dust material: Wood or Aluminium)
If devices are provided for the connection of dust extraction and collection facilities ensure these are connected and properly used.
11. Do not abuse the cord. Never carry the tool by the cord or yank it to disconnect it from the receptacle. Keep the cord away from heat, oil and sharp edges.
12. Secure work. Use clamps or a vise to hold the work. It is safer than using your hand and it frees both hands to operate tool.
13. Do not overreach. Keep proper footing and balance at all times.
14. Maintain tools with care. Keep cutting tools sharp and clean for better and safer performance. Follow instructions for lubrication and changing accessories. Inspect tool cords periodically and if damaged, have it repaired by authorized service center. Inspect extension cords periodically and replace, if damaged. Keep handles dry, clean, and free from oil and grease.
15. Disconnect tools. When not in use, before servicing, and when changing accessories such as blades, bits and cutters.
16. Remove adjusting keys and wrenches. Form the habit of checking to see that keys and adjusting wrenches are removed from the tool before turning it on.
17. Avoid unintentional starting. Do not carry a plugged-in tool with a finger on the switch. Ensure switch is off when plugging in.
18. Use outdoor extension leads. When tool is used outdoors, use only extension cords intended for outdoor use.
19. Stay alert. Watch what you are doing. Use common sense. Do not operate tool when you are tired.
20. Check damaged parts. Before further use of the tool, a guard or other part that is damaged should be carefully checked to determine that it will operate properly and perform its intended function. Check for alignment of moving parts, free running of moving parts, breakage of parts, mounting and any other conditions that may affect its operation. A guard or other part that is damaged should be properly repaired or replaced by an authorized service center unless otherwise indicated in this handling instructions. Have defective switches replaced by an authorized service center. Do not use the tool if the switch does not turn it on and off.
21. Warning
The use of any accessory or attachment, other than those recommended in this handling instructions, may present a risk of personal injury.
22. Have your tool repaired by a qualified person.
This electric tool is in accordance with the relevant safety requirements. Repairs should only be carried out by qualified persons using original spare parts. Otherwise this may result in considerable danger to the user.

PRECAUTIONS ON USING SLIDE COMPOUND MITER SAW

1. Keep the floor area around the machine level. Well maintained and free of loose materials e.g. chips and cut-offs.
2. Provide adequate general or localized lighting.
3. Do not use power tools for applications other than those specified in the handling instructions.
4. Repairing must be done only by authorized service facility. Manufacturer is not responsible for any damages and injuries due to the repair by the unauthorized persons as well as the mishandling of the tool.
5. To ensure the designed operational integrity of power tools, do not remove installed covers or screws.
6. Do not touch movable parts or accessories unless the power source has been disconnected.
7. Use your tool at lower input than specified on the nameplate; otherwise, the finish may be spoiled and working efficiency reduced due to motor overload.
8. Do not wipe plastic parts with solvent. Solvents such as gasoline, thinner, benzene, carbon tetrachloride, alcohol, may damage and crack plastic parts. Do not wipe them with such solvent. Clean plastic parts with a soft cloth lightly dampened with soapy water.
9. Use only original HITACHI replacement parts.
10. This tool should only be disassembled for replacement of carbon brushes.
11. The exploded assembly drawing on this handling instructions should be used only for authorized service facility.
12. Never cut ferrous metals or masonry.
13. Adequate general or localized lighting is provided. Stock and finished workpieces are located close to the operators normal working position.
14. Wear suitable personal protective equipment when necessary, this could include:
Hearing protection to reduce the risk of induced hearing loss.
Eye protection to reduce the risk of injuring an eye.
Respiratory protection to reduce the risk of inhalation of harmful dust.
Gloves for handling saw blades (saw blades shall be carried in a holder wherever practicable) and rough material.
15. The operator is adequately trained in the use, adjustment and operation of the machine.
16. Refrain from removing any cut-offs or other parts of the workpiece from the cutting area whilst the machine is running and the saw head is not in the rest position.
17. Never use the slide compound miter saw with its lower guard locked in the open position.
18. Ensure that the lower guard moves smoothly.
19. Do not use the saw without guards in position, in good working order and properly maintained.
20. Use correctly sharpened saw blades. Observe the maximum speed marked on the saw blade.
21. Do not use saw blades which are damaged or deformed.
22. Do not use saw blades manufactured from high speed steel.
23. Use only saw blades recommended by HITACHI.
Use of saw blade comply with EN847-1.
24. The saw blades should be 216 mm external diameter.
25. Select the correct saw blade for the material to be cut.
26. Never operate the slide compound miter saw with the saw blade turned upward or to the side.
27. Ensure that the workpiece is free of foreign matter such as nails.
28. Replace the table insert when worn.
29. Do not use the saw to cut other than aluminium, wood or similar materials.
30. Do not use the saw to cut other materials than those recommended by the manufacturer.
31. Blade replacement procedure, including the method for repositioning and a warning that this must be carried out correctly.
32. Connect the slide compound miter saw to a dust collecting device when sawing wood.
33. Take care when slotting.
34. When transporting or carrying the tool, do not grasp the holder. Grasp the handle instead of the holder.
35. Start cutting only after motor revolution reaches maximum speed.
36. Promptly cut OFF the switch when abnormality observed.
37. Shut off power and wait for saw blade to stop before servicing or adjusting tool.
38. During a miter or bevel cut the blade should not be lifted until it has stopped rotation completely.

39. During slide cutting operation, the saw must be pushed and slid away from the operator.
40. Take all the possibility of residual risks in cutting operation into your consideration, such as the laser radiation to your eyes, the inadvertent access to moving parts on slide mechanical parts on machine and so on.

SPECIFICATIONS

Max. Cutting Capacity Height × Width	0°		**75 mm × 262 mm with aux. board (30 mm)
	Miter 45°		**75 mm × 185 mm with aux. board (20 mm)
	Bevel	Left 45°	**50 mm × 252 mm with aux. board (30 mm)
		Right 5°	**70 mm × 252 mm with aux. board (30 mm)
	Compound	Bevel (Left) 45° + Miter 45°	**50 mm × 170 mm with aux. board (30 mm)
Bevel (Right) 5° + Miter 45°		**70 mm × 170 mm with aux. board (30 mm)	
Saw Blade Dimensions (oD × iD × Thickness)			216 mm × 30 mm × 2 mm
Miter Cutting Angle			Right 0° – 57°, Left 0° – 45°
Bevel Cutting Angle			Right 0° – 5°, Left 0° – 48°
Compound Cutting Angle		Bevel (Left) 0° – 45°	Miter (Right and Left) 0° – 45°
		Bevel (Right) 0° – 5°	
Voltage (by areas)*			(110 V, 230 V) ∪
Power Input*			1050 W
No-Load Speed			5500 min ⁻¹
Machine Dimensions (Width × Depth × Height)			555 mm × 790 mm × 485 mm
Weight (Net)			15 kg (C8FSHE) / 14 kg (C8FSE)
Laser Marker (Only Model C8FSHE)		Maximum output	Po<3 mW Class II Laser Product
		(lambda)	654 nm
		Laser medium	Laser Diode

* Be sure to check the nameplate on product as it is subject to change by areas.

When cutting the workpiece which has the dimension of “***” there might be some possibility of the lower end of the circular saw to touch with the workpiece, even if the motor head is located at the lower limit position. Pay attention when cutting the workpiece. For further details, refer to “PRACTICAL APPLICATIONS”. Mount the auxiliary board on the fence surface (Refer () the thickness of auxiliary board). Refer to “12. Cutting large workpieces” (Fig. 16).

STANDARD ACCESSORIES

- | | |
|--|---|
| (1) 216 mm TCT Saw blade (mounted on tool) | 1 |
| (2) Dust bag | 1 |
| (3) 10 mm Box wrench | 1 |
| (4) Vise Assembly | 1 |
| (5) Holder | 1 |
| (6) Side Handle | 1 |

Standard accessories are subject to change without notice.

OPTIONAL ACCESSORIES (SOLD SEPARATELY)

- Extension Holder and Stopper
- Saw blade 216 mm TCT Saw blade (Total teeth: 60)
- Crown molding Vise Ass'y (Include Crown molding Stopper (L))
- Crown molding Stopper (L)
- Crown molding Stopper (R)
- Sub Fence

Optional accessories are subject to change without notice.

APPLICATION

- Cutting various types of aluminium sash and wood.

UNPACKING

- Carefully unpack the power tool and all related items (standard accessories).
- Check carefully to make certain all related items (standard accessories) are present.

PRIOR TO OPERATION

- Power source**
Ensure that the power source to be utilized conforms to the power requirements specified on the product nameplate.
- Power switch**
Ensure that the power switch is in the OFF position. If the plug is connected to a receptacle while the trigger switch is in the ON position, the power tool will start operating immediately, inviting serious accident.

3. Extention cord

When the work area is removed from the power source, use an extension cord of sufficient thickness and rated capacity. The extension cord should be kept as short as practicable.

4. When the power tool is prepared for shipping, its main parts are secured by a locking pin

Move the handle slightly so that the locking pin can be disengaged. During transport, lock the locking pin into the gear case (Fig. 4).

5. Attach the dust bag to the main unit (Fig. 1)

6. Installation

Ensure that the machine is always fixed to bench.

Attach the power tool to a level, horizontal work bench.

Select 8 mm diameter bolts suitable in length for the thickness of the work bench.

Bolt length should be at least 25 mm plus the thickness of the work bench.

For example, use 8 mm x 65 mm bolts for a 25 mm thick work bench.

○ If the shavings accumulate too much, the saw blade from the cutting material will be exposed. Never subject your hand or anything else to go near the exposed blade.

1. Tightly secure the material by vise assembly to be cut so that it does not move during cutting

2. Switch operation

Pulling the trigger turns the switch on. Releasing the trigger turns the switch off.

3. Base holder adjustment (Fig. 3)

Loosen the 6 mm bolt with the supplied 10 mm box wrench. Adjust the base holder until its bottom surface contacts the bench or the floor surface.

After adjustment, firmly tighten the 6 mm bolt.

4. Using the Vise Assembly (Standard accessory) (Fig. 9)

(1) The vise assembly can be mounted on either the left fence (Fence (B)) or the right fence (Fence (A)) by loosening the 6 mm wing bolt (A).

(2) The screw holder can be raised or lowered according to the height of the workpiece by loosening the 6 mm wing bolt (B). After the adjustment, firmly tighten the 6 mm wing bolt (B) and fix the screw holder.

(3) Turn the upper knob and securely fix the workpiece in position.

WARNING

○ Always firmly clamp or vise to secure the workpiece to the fence; otherwise the workpiece might be thrust from the table and cause bodily harm.

CAUTION

○ Always confirm that the motor head does not contact the vise assembly when it is lowered for cutting. If there is any danger that it may do so, loosen the 6 mm wing bolt and move the vise assembly to a position where it will not contact the saw blade.

5. Positioning the table insert (Fig. 1)

Table inserts are installed on the turntable. When shipping the tool from the factory, the table inserts are so fixed that the saw blade does not contact them. The burr of the bottom surface of the workpiece is remarkably reduced, if the table insert is fixed so that the gap between the side surface of the table insert and the saw blade will be minimum. Before using the tool, eliminate this gap in accordance with the following procedure.

(1) Right angle cutting

Loosen the three 6 mm machine screws, then secure the left side table insert and temporarily tighten the 6 mm machine screws of both ends. Then fix a workpiece (about 200 mm wide) with the vise assembly and cut it off. After aligning the cutting surface with the edge of the table insert, securely tighten the 6 mm machine screws of both ends. Remove the workpiece and securely tighten the 6 mm center machine screw. Adjust the right hand table insert in the same way.

(2) Left and right bevel angle cutting

Adjust the table insert in the manner same procedure for right angle cutting.

CAUTION

○ After adjusting the table insert for right angle cutting, the table insert will be cut to some extent if it is used for bevel angle cutting.

When bevel cutting operation is required, adjust the table insert for bevel angle cutting.

6. Confirmation for use of sub fence (Optional accessory)

This power tool is equipped with a sub fence. In the case of direct angle cutting and right bevel angle cutting, use the sub fence. Then, you can do Left bevel angle cutting, Right bevel angle cutting and Direct angle cutting and realize stable cutting of the material with a wide back face.

WARNING

○ In the case of left bevel cutting, turn the sub fence counterclockwise (Fig. 10). Unless it is turned counterclockwise, the main body or saw blade may contact the sub fence, resulting in an injury.

7. Using an ink line

Upon lowering the motor section, the lower guard is raised and the saw blade appears.

Align the ink line with the saw blade.

CAUTION

Never lift the lower guard while the saw blade is rotating.

The sub fence will not only make contact and adversely affect cutting accuracy, this could also result in damage to the guard.

ADJUSTING THE POWER TOOL PRIOR TO USE

CAUTION

Make all necessary adjustments before inserting the plug in the power source.

1. Check to see that the lower guard operates smoothly

CAUTION

○ This slide compound miter saw is equipped with a saw head lock as safety device.

○ To lower the saw head to cut, the lock must be released by pressing the lock lever with your thumb.

(1) When you push down the handle while pushing the lock lever, check that the lower guard revolves smoothly (Fig. 5).

(2) Next, check that the lower guard returns to the original position when the handle is raised.

2. Checking the saw blade lower limit position (Fig. 6 and Fig. 7)

Check that the saw blade can be lowered 10 mm to 11 mm below the table insert.

When you replace a saw blade with a new one, adjust the lower limit position so that the saw blade will not cut the turntable or complete cutting cannot be done.

To adjust the lower limit position of the saw blade, follow the procedure (1) indicated below. (Fig. 7)

Furthermore, when changing the position of a 8 mm depth adjustment bolt that serves as a lower limit position stopper of the saw blade.

(1) Turn the 8 mm depth adjustment bolt, change the height where the bolt head and the hinge contacts, and adjust the lower limit position of the saw blade.

NOTE

Confirm that the saw blade is adjusted so that it will not cut into the turntable.

3. Lower limit position of saw blade when cutting a large workpiece

NOTE

When cutting a workpiece exceeding 65 mm in height in right-angle cutting or 60 mm in left bevel angle cutting or 45 mm in right bevel angle cutting, adjust the lower limit position so that the base of the motor head (Fig. 6) will not come in contact with the workpiece.

PRACTICAL APPLICATIONS

WARNING

○ To avoid personal injury, never remove or place a workpiece on the table while the tool is being operated.

○ Never place your limbs inside of the line next to warning sign while the tool is being operated. This may cause hazardous conditions (See Fig. 8).

CAUTION

○ It is dangerous to remove or install the workpiece while the saw blade is turning.

○ When sawing, clean off the shavings from the turntable.

8. Install the side handle (Fig. 1)

Install the side handle that came enclosed with this unit.

9. Position adjustment of laser line (Only Model C9FSHE)

Ink lining can be easily made on this tool to the laser marker. A switch lights up the laser marker (Fig. 11).

Depending upon your cutting choice, the laser line can be aligned with the left side of the cutting width (saw blade) or the ink line on the right side.

The laser line is adjusted to the width of the saw blade at the time of factory shipment. Adjust the positions of the saw blade and the laser line taking the following steps to suit the use of your choice.

- (1) Light up the laser marker and make a groove of about 5 mm deep on the workpiece that is about 20 mm in height and 150 mm in width. Hold the grooved workpiece by vise as it is and do not move it. For grooving work, refer to "21. Groove cutting procedures".
- (2) Then, turn the adjuster and shift the laser line. (If you turn the adjuster clockwise, the laser line will shift to the right and if you turn it counterclockwise, the laser line will shift to the left.) When you work with the ink line aligned with the left side of the saw blade, align the laser line with the left end of the groove (Fig. 12). When you align it with the right side of the saw blade, align the laser line with the right side of the groove.
- (3) After adjusting the position of the laser line, draw a right-angle ink line on the workpiece and align the ink line with the laser line. When aligning the ink line, slide the workpiece little by little and secure it by vise at a position where the laser line overlaps with the ink line. Work on the grooving again and check the position of the laser line. If you wish to change the laser line's position, make adjustments again following the steps from (1) to (3).

WARNING

- Make sure before plugging the power plug into the receptacle that the main body and the laser marker are turned off.
- Exercise utmost caution in handling a switch trigger for the position adjustment of the laser line, as the power plug is plugged into the receptacle during operation.
If the switch trigger is pulled inadvertently, the saw blade can rotate and result in unexpected accidents.
- Do not remove the laser marker to be used for other purposes.

CAUTION (Fig. 13)

- Laser radiation - Do not stare into beam.
- Laser radiation on work table. Do not stare into beam.
If your eye is exposed directly to the laser beam, it can be hurt.
- Do not dismantle it.
- Do not give strong impact to the laser marker (main body of tool); otherwise, the position of a laser line can go out of order, resulting in the damage of the laser marker as well as a shortened service life.
- Keep the laser marker lit only during a cutting operation. Prolonged lighting of the laser marker can result in a shortened service life.
- Use of controls or adjustments or performance of procedures other than those specified herein may result in hazardous radiation exposure.

NOTE

- Perform cutting by overlapping the ink line with the laser line.
- When the ink line and the laser line are overlapped, the strength and weakness of light will change, resulting in a stable cutting operation because you can easily discern the conformity of lines. This ensures the minimum cutting errors.
- In outdoor or near-the-window operations, it may become difficult to observe the laser line due to the sunlight. Under such circumstances, move to a place that is not directly under the sunlight and engage in the operation.
- Do not tug on the cord behind the motor head or hook your finger, wood and the like around it; otherwise, the cord may come off and the laser marker may not be lit up.
- Check and make sure on a periodic basis if the position of the laser line is in order. As regards the checking method, draw a right-angle ink line on the workpiece with the height of about 20 mm and the width of 150 mm, and check that the laser line is in line with the ink line [The deviation between the ink line and the laser line should be less than the ink line width (0.5 mm)]. (Fig. 14)

10. Cutting operation

- (1) As shown in Fig. 15 the width of the saw blade is the width of the cut. Therefore, slide the workpiece to the right (viewed from the operator's position) when length ① is desired, or to the left when length ② is desired. If a laser marker is used, align the laser line with the left side of the saw blade, and then align the ink line with the laser line.
- (2) After turning on the switch and checking that the saw blade is rotating at maximum speed, slowly push down the handle while holding down the lock lever and bring the saw blade in the vicinity of the material to be cut.
- (3) Once the saw blade contacts the workpiece, push the handle down gradually to cut into the workpiece.
- (4) After cutting the workpiece to the desired depth, turn the power tool OFF and let the saw blade stop completely before raising the handle from the workpiece to return it to the full retract position.

CAUTION

- For maximum dimensions for cutting, refer to "SPECIFICATIONS" table.
- Increased pressure on the handle will not increase the cutting speed. On the contrary, too much pressure may result in overload of the motor and/or decreased cutting efficiency.
- Confirm that the trigger switch is turned OFF and the power plug has been removed from the receptacle whenever the tool is not in use.
- Always turn the power off and let the saw blade stop completely before raising the handle from the workpiece. If the handle is raised while the saw blade is still rotating, the cut-off piece may become jammed against the saw blade causing fragments to scatter about dangerously.
- Every time one cutting of deep-cutting operation is finished, turn the switch off, and check that the saw blade has stopped. Then raise the handle, and return it to the full retract position.
- Be absolutely sure to remove the cut material from the top of the turntable, and then proceed to the next step.

11. Cutting narrow workpieces (Press cutting)

Slide the hinge down to holder (A), then tighten the slide securing knob (Fig. 2). Lower the handle to cut the workpiece. Using the power tool this way will permit cutting of workpieces of up to 65 mm square.

12. Cutting large workpieces

There may be case when a complete cutting cannot be done depending on the height of workpiece. In this case, mount an auxiliary board with the 6mm flat head screws and the 6mm nuts using the 7mm holes on the fence surface (two holes on each side). (Fig. 16)

Refer to "SPECIFICATIONS" for the thickness of the auxiliary board.

13. Cutting wide workpieces (Slide cutting)

Loosen the slide securing knob (Fig. 2), grip the handle and slide the saw blade forward. Then press down on the handle and slide the saw blade back to cut the workpiece. This facilitates cutting of workpieces of up to 312 mm in width.

WARNING

- Never put your hand on the side handle during the cutting operation because the saw blade comes close to the side handle when the motor head is lowered.

14. Miter cutting procedures

- (1) Loosen the side handle and pull up the lever for angle stoppers. Then, adjust the turntable until the indicator aligns with desired setting on the miter scale (Fig. 17).
- (2) Re-tighten the side handle to secure the turntable in the desired position.
- (3) The miter scale indicates both the cutting angle on the angle scale and the gradient on the grade scale.
- (4) The gradient, which is the ratio of the height to the base of the triangular section to be removed, may be used for setting the miter scale instead of the cutting angle, if desired.
- (5) Therefore, to cut a workpiece at a grade of 2/10, set the indicator to position.

NOTE

- Positive stops are provided at the right and left of the 0° center setting, at 15°, 22.5°, 31.6° and 45° settings.
Check that the miter scale and the tip of the indicator are properly aligned.
- Operation of the saw with the miter scale and indicator out of alignment, or with the side handle not properly tightened, will result in poor cutting precision.

15. Bevel cutting procedures (Fig. 18)

CAUTION

- Ensure that the clamp lever is securely fixed when beveling.
 - Please do this if the length of the material being cut off is more than 25 mm long. Sometimes cutting cannot be accomplished because the saw blade will catch on the inside of the lower guard.
- (1) Loosen the clamp lever and bevel the saw blade to the left or to the right. When tilting the motor head to the right pull the set pin towards the rear.

NOTE

Loosen the clamp lever, tilt the main unit to the left and then pull the set pin to enable 48-degree cuts.

Loosen the clamp lever and slant to the left a little at a time while pushing the set pin into the main unit. At this time, the set pin will enter one step and fit into the 30° left slant and 33.9° left slant setting slots.

With the set pin in the slot as described above, setting to the 30° left slant position is possible by pushing to the right side.

Also, with the set pin in the slot as described above, setting to the 33.9° left slant position is possible by pushing to the left side.

- (2) Adjust the bevel angle to the desired setting while watching the bevel angle scale and indicator, then secure the clamp lever.

WARNING

- When the workpiece is secured on the left or right side of the blade, the short cut-off portion will come to rest on the right or left side of the saw blade. Always turn the power off and let the saw blade stop completely before raising the handle from the workpiece.

If the handle is raised while the saw blade is still rotating, the cut-off piece may become jammed against the saw blade causing fragments to scatter about dangerously.

When stopping the bevel cutting operation halfway, start cutting after pulling back the motor head to the initial position.

Starting from halfway, without pulling back, causes the lower guard to be caught in the cutting groove of the workpiece and to contact the saw blade.

16. Compound cutting procedures

Compound cutting can be performed by following the instructions in 13 and 14 above. For maximum dimensions for compound cutting, refer to "SPECIFICATIONS" table.

CAUTION

- Always secure the workpiece with the right or left hand and cut it by sliding the round portion of the saw backwards with the left hand.

It is very dangerous to rotate the turntable to the left during compound cutting because the saw blade may come into contact with the hand that is securing the workpiece.

In case of compound cutting (angle + bevel) by left bevel, turn the sub-fence (optional accessory) counterclockwise, and engage in the cutting operation.

17. Cutting long materials

When cutting long materials, use an auxiliary platform which is the same height as the holder (optional accessory) and base of the special auxiliary equipment.

Capacity: wooden material (W × H × L)

300 mm × 45 mm × 1050 mm, or

180 mm × 25 mm × 1600 mm

18. Installing the holders ... (Optional accessory)

The holders help keep longer workpieces stable and in place during the cutting operation.

- (1) As indicated in Fig. 19, use a steel square for aligning the upper edge of the holders with the base surface.

Loosen the 6 mm wing nut. Turn a height adjustment bolt 6 mm, and adjust the height of the holder.

- (2) After adjustment, firmly tighten the wing nut and fasten the holder with the 6 mm knob bolt (optional accessory). If the length of Height Adjustment Bolt 6 mm is insufficient, spread a thin plate beneath. Make sure the end of Height Adjustment Bolt 6 mm does not protrude from the holder.

CAUTION

- When transporting or carrying the tool, do not grasp the holder.
- There is the danger of the holder slipping out of the base. Grasp the handle instead of the holder.

19. Stopper for precision cutting ... (Stopper and holder are optional accessory)

The stopper facilitates continuous precision cutting in lengths of 280 mm to 450 mm.

To install the stopper, attach it to the holder with the 6 mm knob bolt as shown in Fig. 20.

20. Confirmation for use Crown molding vise, Crown molding Stopper (L) and (R) (Optional accessory)

- (1) Crown molding Stopper (L) and (R) (optional accessories) allow easier cuts of crown molding without tilting the saw blade. Install them in the base both-sides side to be shown in Fig. 21. After inserting tighten the 6 mm knob bolts to secure the Crown molding Stoppers.

- (2) The crown molding vise (B) (Optional accessory) can be mounted on either the left fence (Fence (B)) or the right fence (Fence (A)). It can unite with the slope of the crown molding and vise can be pressed down.

Then turn the upper knob, as necessary, to securely attach the crown molding in position. To raise or lower the vise assembly, first loosen the 6 mm knob bolt.

After adjusting the height, firmly tighten the 6 mm wing bolt; then turn the upper knob, as necessary, to securely attach the the crown molding in position (Fig 22).

Position crown molding with its WALL CONTACT EDGE against the guide fence and its CEILING CONTACT EDGE against the Crown molding Stoppers as shown in Fig. 22. Adjust the Crown molding Stoppers according to the size of the crown molding.

Tighten the 6 mm wing bolt to secure the Crown molding Stoppers.

WARNING

- Always firmly clamp or vise to secure the crown molding to the fence; otherwise the crown molding might be thrust from the table and cause bodily harm.

Do not bevel cutting. The main body or saw blade may contact the sub fence, resulting in an injury.

CAUTION

Always confirm that the motor head (Fig. 1) does not contact the crown molding vise ass'y when it is lowered for cutting. If there is any danger that it may do so, loosen the 6mm knob bolt and move the crown molding vise ass'y to a position where it will not contact the saw blade.

21. Groove cutting procedures

Grooves in the workpiece can be cut by adjusting the 6 mm depth adjustment bolt (Fig. 23).

- (1) Lower the motor head, and turn the 6 mm depth adjustment bolt by hand. (Where the head of the 6 mm depth adjustment bolt contacts the hinge.)

- (2) Adjust to the desired cutting depth by setting the distance between the saw blade and the surface of the base. (Fig. 24)

NOTE

- When cutting a single groove at either end of the workpiece, remove the unneeded portion with a chisel.

22. Using the Light (Model C8FSHE Only)

WARNING

- Check to ascertain that the main unit and light are off before plugging the cord into the power socket.

- The light lens reaches high temperatures during and immediately after use and should not be touched under any circumstances.

Failure to observe this may result in burns.

CAUTION

- Do not subject the light to strong impact.

Failure to observe this may result in damage to the light or a reduced life span.

- Only switch the light on when cutting.

- Do not shine the light continuously into the eyes.

Failure to observe this may result in damage to the eyes.

- Wipe all dirt that adheres to the light lens with a soft cloth gently so that the light is not scratched or damaged.

Scratches on the light lens may result in less luminance.

- The light switch is fitted with an anti-dust cover. Make sure that the switch cover is not scratched or otherwise damaged.

- There are cases in which shavings may enter the switch and prevent the light from functioning.

- (1) Insert the plug on the main unit into a power socket.
- (2) Set the light switch into the upper position (ON) to light it, and into the lower position (OFF) to switch it off. (See Fig. 28)
- (3) Move the light fitting to the right and left to adjust the lighting position.

MOUNTING AND DISMOUNTING SAW BLADE

WARNING

To prevent an accident or personal injury, always turn off the trigger switch and disconnect the power plug from the receptacle before removing or installing a blade.

1. Mounting the saw blade (Fig. 25, Fig. 26 and Fig. 27)

- (1) Use the accessory 10 mm box wrench to loosen the 6 mm bolt fastening the spindle cover and then rotate the spindle cover.
- (2) Press in spindle lock and loosen bolt with 10 mm box wrench. Since the bolt is left-hand threaded, loosen by turning it to the right.

NOTE

- If the spindle lock cannot be easily pressed in to lock the spindle, turn the bolt with 10 mm box wrench while applying pressure on the spindle lock. The saw blade spindle is locked when the spindle lock is pressed inward.
- (3) Remove the bolt and washer (D).
- (4) Lift the lower guard and mount the saw blade.

WARNING

When mounting the saw blade, confirm that the rotation indicator mark on the saw blade and the rotation direction of the gear case are properly matched.

- (5) Thoroughly clean washer (D) and the bolt, and install them onto the saw blade spindle.
- (6) Press in the spindle lock and tighten the bolt by turning it to the left by 10 mm box wrench.
- (7) Rotate the spindle cover unit hook in spindle cover is in the original position. Then tighten the 6mm bolt.

CAUTION

- Confirm that the spindle lock has returned to the retract position after installing or removing the saw blade.
- Tighten the bolt so it does not come loose during operation.
- Confirm that the bolt has been properly tightened before the power tool is started.
- Confirm that the lower guard has closed position.

2. Dismounting the saw blade

Dismount the saw blade by reversing the mounting procedures described in paragraph 1 above.

The saw blade can easily be removed after lifting the lower guard.

CAUTION

- Never attempt to install saw blades except 216 mm in diameter.

MAINTENANCE AND INSPECTION

WARNING

To avoid an accident or personal injury, always confirm the trigger switch is turned OFF and that the power plug has been disconnected from the receptacle before performing any maintenance or inspection of this tool. Report to qualified person as soon as possible, if you discover the fault of machine including guards or blade saw.

1. Inspecting the saw blade

Always replace the saw blade immediately upon the first sign of deterioration or damage.

A damaged saw blade can cause personal injury and a worn saw blade can cause ineffective operation and possible overload to the motor.

CAUTION

Never use a dull saw blade. When a saw blade is dull, its resistance to the hand pressure applied by the tool handle tends to increase, making it unsafe to operate the power tool.

2. Inspecting the mounting screws

Regularly inspect all mounting screws and ensure that they are properly tightened. Should any of the screws be loose, re-tighten them immediately. Failure to do so could result in serious hazard.

3. Inspecting the carbon brushes (Fig. 29)

The motor employs carbon brushes which are consumable parts. Since an excessively worn carbon brush can result in motor trouble, replace the carbon brushes with new ones having the same carbon brush No. shown in the figure when it becomes worn to or near the "wear limit". In addition, always keep carbon brushes clean and ensure that they slide freely within the brush holders.

4. Replacing a carbon brushes

Disassemble the brush cap with a slotted-head screwdriver. The carbon brushes can then be easily removed.

5. Maintenance of the motor

The motor unit winding is the very "heart" of the power tool. Exercise due care to ensure the winding does not become damaged and/or wet with oil or water.

6. Inspecting the lower guard for proper operation

Before each use of the tool, test the lower guard (Fig. 5) to assure that it is in good condition and that it moves smoothly. Never use the tool unless the lower guard operates properly and it is in good mechanical condition.

7. Storage

After operation of the tool has been completed, check that the following has been performed:

- (1) Trigger switch is in OFF position,
- (2) Power plug has been removed from the receptacle, When the tool is not in use, keep it stored in a dry place out of the reach of children.

8. Lubrication

Lubricate the following sliding surfaces once a month to keep the power tool in good operating condition for a long time.

Use of machine oil is recommended.

Oil supply points:

- * Rotary portion of hinge
- * Rotary portion of holder (A)
- * Rotary portion of vise assembly

9. Cleaning

Periodically remove chips and other waste material from the surface of the power tool with a damp, soapy cloth. To avoid a malfunction of the motor, protect it from contact with oil or water.

(Only Model C8FSHE)

If the laser line becomes invisible due to chips and the like adhered onto the window of the laser marker's light-emitting section, wipe and clean the window with a dry cloth or a soft cloth moistened with soapy water, etc.

10. Service parts list

CAUTION

Repair, modification and inspection of Hitachi Power Tools must be carried out by a Hitachi Authorized Service Center.

Especially laser device should be maintained by the authorised agent by laser manufacturer.

Always assign the repair of laser device to Hitachi Authorised Service Center. This Parts List will be helpful if presented with the tool to the Hitachi Authorized Service Center when requesting repair or other maintenance. In the operation and maintenance of power tools, the safety regulations and standards prescribed in each country must be observed.

MODIFICATIONS

Hitachi Power Tools are constantly being improved and modified to incorporate the latest technological advancements.

Accordingly, some parts may be changed without prior notice.

GUARANTEE

We guarantee Hitachi Power Tools in accordance with statutory/country specific regulation. This guarantee does not cover defects or damage due to misuse, abuse, or normal wear and tear. In case of complaint, please send the Power Tool, undismantled, with the GUARANTEE CERTIFICATE found at the end of this Handling instruction, to a Hitachi Authorized Service Center.

NOTE

Due to HITACHI's continuing program of research and development the specifications herein are subject to change without prior notice.

Information concerning airborne noise and vibration

The measured values were determined according to EN61029.

The typical A-weighted sound pressure level: 90 dB(A)

The typical A-weighted sound power level: 103 dB (A)

Wear ear protection.

The typical weighted root mean square acceleration value does not exceed 2.5 m/s².

Information for power supply system to be used with electric tools provided with rated voltage 230 V~

Switching operations of electric apparatus cause voltage fluctuations.

The operation of this electric tool under unfavorable mains conditions can have adverse effects to the operation of other electric apparatus.

With a mains impedance equal or less than 0.29 Ohms there will probably be no negative effects.

Usually, the maximum permissible mains impedance will not be exceeded when the branch to the power outlet is fed from a junction box with a service capacity of 25 ampere or higher.

In case of power failure, or when the power plug is pulled out, immediately return the switch to OFF position. This prevents an uncontrolled restart.

ALLGEMEINE VORSICHTSMASSNAHMEN

WARNUNG! Bei der Verwendung von Elektrowerkzeugen müssen immer die grundlegenden Vorsichtsmaßnahmen befolgt werden, um das Risiko von Feuer, elektrischem Schlag und persönlicher Verletzung und den nachfolgenden Punkten zu vermeiden.

Lesen Sie diese Anweisungen völlig, bevor Sie dieses Erzeugnis verwenden, und bewahren Sie diese Anweisungen auf.

Für sicheren Betrieb:

- Der Arbeitsplatz sollte sauber gehalten werden. Unaufgeräumte Arbeitsplätze und Werkbänke erhöhen die Unfallgefahr.
- Die Betriebsbedingungen beachten. Elektrowerkzeuge sollten nicht dem Regen ausgesetzt werden. Ebenfalls sollten Sie nicht an feuchten oder nassen Plätzen gebraucht werden. Der Arbeitsplatz sollte gut beleuchtet sein.
Verwenden Sie Elektrowerkzeuge nicht an Orten, an denen die Gefahr von Feuer oder Explosion besteht.
- Schutzmaß nahmen gegen elektrische Schläge treffen. Darauf achten, daß das Gehäuse nicht in Kontakt mit geerdeten Flächen kommt (z.B. Rohre, Radiatoren, Elektroherde, Kühlschränke).
- Kinder und gebrechliche Personen sollten vom Gerät ferngehalten werden. Andere Personen nicht mit dem Werkzeug oder dem Verlängerungskabel in Kontakt kommen lassen. Besucher sollten vom Arbeitsbereich ferngehalten werden.
- Nicht benutzte Werkzeuge sollten sicher aufbewahrt werden. Sie sollten an einem trockenen und hochgelegenen oder verschließbaren Ort aufbewahrt werden, außerhalb der Reichweite von Kindern und gebrechlichen Personen.
- Werkzeuge sollten nicht mit übermäßiger Gewalt verwendet werden. Ihre Leistung ist besser und sicherer, wenn sie mit der vorgeschriebenen Geschwindigkeit verwendet werden.
- Nur die korrekten Werkzeuge verwenden. Niemals ein kleineres Werkzeug oder Zusatzgerät für Arbeiten verwenden, die Hochleistungsgeräte erfordern. Nur Werkzeuge verwenden, die dem Verwendungszweck entsprechen, d.h. niemals eine Kreissäge zum Sägen von Ästen oder Baumstämmen verwenden.
- Die richtige Kleidung tragen. Keine lose Kleidung oder Schmuck tragen, da sich lose Kleidungsstücke in den bewegenden Teilen verfangen können. Bei Arbeiten im Freien sollten Gummihandschuhe und rutschfeste Schuhe getragen werden. Tragen Sie eine schützende Haarabdeckung, um langes Haar zurückzuhalten.
- Es sollte eine Sicherheitsbrille getragen werden. Bei Arbeiten mit Staubentwicklung sollte eine Gesichtsmaske getragen werden.
- Schließen Sie eine Staubabsaugvorrichtung an.
Sägen mit dieser Verbundsäge kann eine beträchtliche Menge Staub aus dem Auslass am fixierten Schutz verursachen.
(Staubmaterial: Holz oder Aluminium)
Wenn Vorrichtungen für den Anschluß von Staubabsaug- und -sammelvorrichtungen vorhanden sind, so stellen Sie sicher, daß diese angeschlossen sind und richtig verwendet werden.
- Niemals das Kabel mißbrauchen. Ein Werkzeug niemals am Kabel tragen oder bei Abtrennung von der Steckdose das Kabel herausreißen. Das Kabel sollte gegen Hitze, Öl und scharfe Kanten geschützt werden.
- Den Arbeitsplatz gut absichern. Zwingen oder einen Schraubstock zur Befestigung des Werkstücks verwenden. Das ist sicherer als die Benutzung der Hände und macht beide Hände zur Bedienung des Werkzeugs frei.
- Sich niemals weit überbeugen. Immer einen festen Stand und ein sicheres Gleichgewicht bewahren.
- Die Werkzeuge sollten sorgfältig behandelt werden. Für einen einwandfreien und sicheren Betrieb sollten sie stets scharf sein und saubergehalten werden. Die Anleitungen für schmierung und Austausch des Zuehör's unbedingt einhalten. Die Kabel der Geräte regelmäßig überprüfen und bei Beschädigung durch eine autorisierte Kundendienststelle reparieren lassen. Ebenfalls die Verlängerungskabel regelmäßig überprüfen und bei Beschädigung auswechseln. Die Handgriffe sollten stets trocken und sauber sein, sowie keine Öl- oder Schmierfett stellen aufweisen.
- Werkzeuge vom Netz trennen, wenn sie nicht benutzt werden, vor Wartungsarbeiten und beim Austausch von Zubehörteilen wie z.B. Blätter, Bohrer und Messer.

- Alle Stellkeile und Schraubenschlüssel entfernen. Vor Einschaltung des Gerätes darauf achten, daß alle Stellkeile und Schraubenschlüssel entfernt worden sind.
- Ein unbeabsichtigtes Einschalten sollte vermieden werden. Niemals ein angeschlossenes Werkzeug mit dem Finger am Schalter tragen. Vor Anschluß überprüfen, ob das Gerät ausgeschaltet ist.
- Im Freien ein Verlängerungskabel verwenden. Nur ein Verlängerungskabel verwenden, das für die Verwendung im Freien markiert ist.
- Den Arbeitsvorgang immer unter Kontrolle haben. Das Gerät niemals in einem abgespannten Zustand verwenden.
- Beschädigte Teile überprüfen. Vor Benutzung des Werkzeugs sollten beschädigte Teile oder Schutzvorrichtungen sorgfältig überprüft werden, um festzustellen, ob sie einwandfrei funktionieren und die vorgesehene Funktion erfüllen, Ausrichtung, Verbindungen sowie Anbringung sich bewegendere Teile überprüfen. Ebenfalls überprüfen, ob Teile gebrochen sind. Teile oder Schutzvorrichtungen, die beschädigt sind, sollten, wenn in dieser Bedienungsanleitung nichts anderes erwähnt ist, durch eine autorisierte Kundendienststelle ausgetauscht oder repariert werden. Dasselbe gilt für defekte Schalter. Wenn sich das Werkzeug nicht mit dem Schalter einoder ausschalten läßt, sollte das Werkzeug nicht verwendet werden.
- Warnung
Die Verwendung von anderem Zubehör oder anderen Zusätzen als in dieser Bedienungsanleitung empfohlen kann das Risiko einer Körperverletzung einschließen.
- Lassen Sie Ihr Werkzeug durch qualifiziertes Personal reparieren.
Dieses Elektrowerkzeug entspricht den zutreffenden Sicherheitsanforderungen. Reparaturen sollten nur von qualifiziertem Personal unter Verwendung von Originalersatzteilen durchgeführt werden, da sonst beträchtliche Gefahr für den Benutzer auftreten kann.

VORSICHTSHINWEISE ZUR VERWENDUNG DER PANEELSÄGE

- Halten Sie den Boden um die Maschine herum eben, gut gewartet und frei von losem Material wie z.B. Sägespäne und abgesägten Stücken.
- Sorgen Sie für ausreichende allgemeine und örtliche Beleuchtung.
- Elektrowerkzeuge nur für die in der Bedienungsanleitung angeführten Anwendungen verwenden.
- Reparaturen dürfen nur durch autorisierte Wartungseinrichtungen durchgeführt werden. Der Hersteller ist nicht verantwortlich für Beschädigungen oder Verletzungen, die durch Reparatur durch nicht autorisierte Personen oder durch Mißbrauch des Werkzeugs verursacht werden.
- Zur Sicherstellung der Betriebsintegrität von Elektrowerkzeugen niemals installierte Abdeckungen oder Schrauben entfernen.
- Bewegliche Teile und Zubehör nur berühren, wenn das Werkzeug nicht an die Stromversorgung angeschlossen ist.
- Das Werkzeug mit einer geringeren Leistungsaufnahme als auf dem Typenschild angezeigt verwenden, da sonst durch Überlastung die Qualität der bearbeiteten Oberfläche bzw. der Wirkungsgrad beeinträchtigt werden kann.
- Plastikteile nicht mit Lösungsmittel abwischen. Lösungsmittel wie Benzin, Verdünner, Kohlenstofftetrachlorid oder Alkohol können Plastikmaterial beschädigen oder Risse verursachen. Nie mit Lösungsmittel abwischen. Plastikteile mit einem mit Seifenwasser angefeuchteten weichen Lappen reinigen.
- Nur Originalersatzteile von HITACHI verwenden.
- Dieses Werkzeug sollte nur zum Auswechseln der Kohlebürsten zerlegt werden.
- Die Explosionszeichnung in dieser Bedienungsanleitung ist nur für autorisierte Wartungseinrichtungen gedacht.
- Sägen Sie niemals Metall oder Mauerwerk.
- Ausreichende allgemeine oder lokalisierte Beleuchtung ist vorgesehen. Vorrat und fertige Werkstücke befinden sich in der Nähe der normalen Arbeitsposition der Bedienung.

14. Tragen Sie ausreichende persönliche Schutzausrüstung, wenn erforderlich. Dies kann z.B. einschließen: Gehörschutz zur Verringerung des Risikos von induziertem Gehörverlust. Augenschutz zur Verringerung des Risikos von Augenverletzungen. Atemschutz zur Verringerung des Risikos von Einatmen von schädlichem Staub.
Handschuhe zur Handhabung von Sägeblättern (Sägeblätter sollten möglichst in einem Halter transportiert werden) und grobem Material.
15. Die Bedienung ist angemessen in Verwendung, Einstellung und Betrieb der Maschine geschult.
16. Vermeiden Sie es, abgeschnittene oder andere Teile des Werkstücks aus dem Schneidbereich zu entfernen, während die Maschine läuft und der Sägekopf nicht in der Ruheposition ist.
17. Verwenden Sie die Paneelsäge niemals mit den unteren Schutz in offener Position verriegelt.
18. Stellen Sie sicher, dass sich der untere Schutz glatt bewegt.
19. Verwenden Sie die Säge nur in gutem Betriebszustand, angemessen geartet und mit den Schutzvorrichtungen in Position.
20. Verwenden Sie korrekt geschärfte Sägeblätter. Beachten Sie die auf dem Sägeblatt angegebene maximale Drehzahl.
21. Verwenden Sie keine beschädigten oder verformten Sägeblätter.
22. Verwenden Sie keine aus Hochgeschwindigkeitsstahl hergestellten Sägeblätter.
23. Verwenden Sie nur von HITACHI empfohlene Sägeblätter.
Das verwendete Sägeblatt muss EN847-1 entsprechen.
24. Die Sägeblätter sollten einen Außendurchmesser von 216 mm haben.
25. Wählen Sie das korrekte Sägeblatt für das zu sägende Material.
26. Betreiben Sie die Paneelsäge niemals mit dem Sägeblatt zur Seite oder nach oben hin.
27. Stellen Sie sicher, dass das Werkstück frei ist von Fremdkörpern wie Nägel usw.
28. Wechseln Sie den Tischeinsatz aus, wenn er abgenutzt ist.
29. Verwenden Sie die Säge nur zum Sägen von Aluminium, Holz oder ähnlichen Materialien.
30. Verwenden Sie Säge nur zum Sägen von durch den Hersteller empfohlenen Materialien.
31. Das Verfahren zum Auswechseln des Sägeblatts muss korrekt durchgeführt werden, einschließlich der Methode für die Neupositionierung und der Warnung.
32. Schließen Sie die Paneelsäge beim Sägen von Holz an einen Staubsammler an.
33. Lassen Sie beim Schlitten Vorsicht walten.
34. Halten Sie das Werkzeug beim Transport bzw. zum Tragen nicht am Halter. Halten Sie das Werkzeug am Handgriff anstatt am Halter.
35. Beginnen Sie mit dem Sägen, nachdem der Motor die maximale Drehzahl erreicht hat.
36. Drücken Sie sofort den Ausschalter (OFF), wenn Sie eine Störung bemerken.
37. Schalten Sie die Stromversorgung aus und warten Sie, bis das Sägeblatt angehalten hat, bevor Sie das Werkzeug warten oder einstellen.
38. Während Sägen einer Gehrung oder eines Schrägschnitts sollte das Sägeblatt nicht angehoben werden, bis es vollkommen angehalten hat.
39. Beim Sägebetrieb muss die Paneelsäge in der Richtung von der Bedienung weg bewegt werden.
40. Beachten Sie beim Sägebetrieb alle restlichen Risiken, wie Laserstrahlung zu Ihren Augen, ungewollter Zugriff zu sich bewegenden Teilen am Schlittenmechanismus der Maschine usw.

TECHNISCHE DATEN

Maximale Sägekapazität Höhe x Breite	0°		65 mm x 312 mm **75 mm x 262 mm Mit Hilfsbrett (30 mm)
	45° Gehrung		65 mm x 220 mm **75 mm x 185 mm Mit Hilfsbrett (20 mm)
	Schrägschnitt	45° links	45 mm x 312 mm **50 mm x 252 mm Mit Hilfsbrett (30 mm)
		5° rechts	60 mm x 312 mm **70 mm x 252 mm Mit Hilfsbrett (30 mm)
	Kombination	45° Schrägschnitt(Links) + 45° Gehrung	45 mm x 220 mm **50 mm x 170 mm Mit Hilfsbrett (30 mm)
		45° Schrägschnitt (Rechts) + 5° Gehrung	60 mm x 220 mm **70 mm x 170 mm Mit Hilfsbrett (30 mm)
Sägeblattabmessungen (AD x ID x Dicke)			216 mm x 30 mm x 2 mm
Gehrungssägewinkel			Rechts 0° bis 57°, Links 0° bis 45°
Schrägschnittwinkel			Rechts 0° bis 5°, Links 0° bis 48°
Kombinationssägewinkel	Schrägschnitt (Links) 0° – 45°		Gehrung (Rechts und Links) 0° bis 45°
	Schrägschnitt (Rechts) 0° – 5°		
Spannung (nach Gebiet)*			(110 V, 230 V) ~
Leistungsaufnahme*			1050 W
Leerlaufdrehzahl			5500 min ⁻¹
Maschinenabmessungen (Breite x Tiefe x Höhe)			555 mm x 790 mm x 485 mm
Gewicht (Netto)			15 kg (C8FSHE) / 14 kg (C8FSE)
Lasermarkierer (Nur Modell C8FSHE)	Maximale Ausgangsleistung		Po<3 mW Lasererzeugnis Klasse II
	(Lambda)		654 nm
	Lasermedium		Laserdiode

* Überprüfen Sie die Angaben auf dem Typenschild, da sich diese je nach dem Verkaufsgebiet ändern.

Beim Schneiden von Werkstücken mit einer Abmessung von "" kann es passieren, dass das untere Ende der Kreissäge das Werkstück auch dann berührt, wenn der Motorkopf in der untersten Stellung ist. Bitte achten Sie beim Schneiden des Werkstücks darauf. Weitere Details finden Sie in „PRAKTISCHE ANWENDUNGEN“. Montieren Sie das Hilfsbrett am Gitter (siehe) bezüglich der Stärke des Hilfsbrettes). Siehe „12. Schneiden von großen Werkstücken“ (Abb. 16).

STANDARDZUBEHÖR

(1) 216 mm TCT-Sägeblatt (am Werkzeug angebracht)	1
(2) Staubbeutel	1
(3) 10 mm Steckschlüssel	1
(4) Schraubstocksatz	1
(5) Halter	1
(6) Seitengriff	1

Änderungen des Standardzubehörs bleiben jederzeit vorbehalten.

SONDERZUBEHÖR (SEPARAT ZU BEZIEHEN)

(1) Verlängerungshalter und Anschluss
(2) Sägeblatt: 216 mm TCT-Sägeblatt für Normalschnitt (60 Zähne)
(3) Schraubstocksatz für Kronenform (einschließlich Kronenformanschlag (L))
(4) Kronenformanschlag (L)
(5) Kronenformanschlag (R)
(6) Hilfsführung

Änderungen des Sonderzubehörs bleiben jederzeit vorbehalten.

ANWENDUNG

- Sägen von Aluminiumfensterrahmen und verschiedenen Holzarten.

AUSPACKEN

- Das Elektrowerkzeug und alle Teile (Standardzubehör) sorgfältig auspacken.
- Sicherstellen, daß alle Teile (Standardzubehör) vorhanden sind.

VOR DER VERWENDUNG

- 1. Stromversorgung**
Sicherstellen, daß die zu verwendende Stromversorgung den Angaben auf dem Typenschild entspricht.
- 2. Netzschalter**
Sicherstellen, daß der Netzschalter ausgeschaltet ist. Wenn der Stecker bei eingeschaltetem Schalter an eine Steckdose angeschlossen wird, fängt das Elektrowerkzeug sofort an zu laufen, und es kann zu einem schweren Unfall kommen.
- 3. Verlängerungskabel**
Bei Arbeit entfernt von einer Steckdose ein Verlängerungskabel ausreichender Dicke und Nennkapazität verwenden. Das Verlängerungskabel so kurz wie möglich halten.
- 4. Bei der Vorbereitung des Elektrowerkzeugs Werden die Hauptteile durch einen Verriegelungsstift gesichert**
Bewegen Sie den Handgriff etwas, so daß der Verriegelungsstift entfernt werden kann.
Verriegeln Sie den Verriegelungsstift beim Transport mit dem Getriebegehäuse (Abb. 4).
- 5. Den Staubbeutel am Gerät anbringen (Abb. 1)**
- 6. Installation**
Stellen Sie sicher, dass die Maschine immer an der Werkbank fixiert ist. Bringen Sie das Elektrowerkzeug auf einer ebenen, horizontalen Werkbank an. Verwenden Sie Schrauben mit einem Durchmesser von 8 mm mit einer angemessenen Länge entsprechend der Dicke der Werkbank. Die Schrauben sollten mindestens 25 mm länger als die Dicke der Werkbank sein.
Verwenden Sie z.B. Schrauben von 8 mm x 65 mm für eine 25 mm dicke Werkbank.

EINSTELLUNG DES ELEKTROWERKZEUGS VOR DER VERWENDUNG

ACHTUNG

Alle Einstellungen vor Anschluß des Steckers an die Steckdose durchführen.

1. Überprüfen Sie den unteren Schutz auf glatten Betrieb

ACHTUNG

- Diese Paneelsäge hat als Sicherheitsvorrichtung eine Sägekopfverriegelung.
 - Zum Absenken des Sägekopfs für den Schnitt muss die Verriegelung gelöst werden, indem Sie den Sperrhebel mit dem Daumen nach unten drücken.
- (1) Wenn Sie den Griff gleichzeitig mit dem Sperrhebel nach unten drücken, müssen Sie überprüfen, ob sich die untere Schutzabdeckung glatt dreht (Abb. 5).

- (2) Überprüfen Sie dann, dass der untere Schutz zu seiner Ausgangsposition zurückkehrt, wenn der Handgriff angehoben wird.

2. Überprüfen der untersten Position des Sägeblatts (Abb. 6 und Abb. 7)

Überprüfen Sie, daß das Sägeblatt 10 mm bis 11 mm unter den Tischeinsatz abgesenkt werden kann.

Wenn Sie das Sägeblatt durch ein neues ersetzen, passen Sie die untere Grenzposition an, um zu vermeiden, dass das Sägeblatt nicht in die Drehbühne schneidet oder der Schneidvorgang nicht ausgeführt werden kann.

Beachten Sie zur Anpassung der unteren Grenzposition des Sägeblatts das nachfolgende Verfahren (1). (Abb. 7)

Dieses Verfahren ist ebenfalls zu beachten, wenn die Position einer 8-mm-Tiefeneinstellschraube geändert wird, die als unterer Anschlag für das Sägeblatt dient.

- (1) Drehen Sie die 8-mm-Tiefeneinstellschraube, um die Höhe zu ändern, an der es zu einem Kontakt zwischen dem Schraubenkopf und dem Scharnier kommt, und stellen Sie die untere Grenzposition für das Sägeblatt ein.

HINWEIS

Stellen Sie sicher, dass das Sägeblatt so ausgerichtet wird, dass es nicht in die Drehbühne schneidet.

3. Senken Sie die Grenzposition des Sägeblatts beim Schneiden eines großen Werkstücks.

HINWEIS

Wenn Sie ein Werkstück mit einer Höhe größer 65 mm rechtswinklig schneiden, oder einen linken 60 mm oder rechten 45 mm Schrägschnitt ausführen, passen Sie die untere Grenzposition an, damit die Basis des Motorkopfs (Abb. 6) nicht mit dem Werkstück in Berührung kommt.

PRAKTISCHE ANWENDUNGEN

WARNUNG

- Um Verletzungen zu vermeiden, platzieren Sie niemals ein Werkstück auf dem Tisch oder nehmen es herunter, wenn das Werkzeug in Betrieb ist.
- Lassen Sie niemals Arme oder Beine in den Bereich der Linie neben dem Warnsymbol gelangen, wenn das Werkzeug in Betrieb ist. Dies kann extrem gefährlich sein (Siehe Abb. 8).

ACHTUNG

- Es ist gefährlich, das Werkstück anzubringen oder zu entfernen, während sich das Sägeblatt dreht.
- Beim Sägen die Sägespäne vom Drehtisch entfernen.
- Wenn sich zu viele Sägespäne ansammeln, steht das Sägeblatt aus dem zu sägenden Material heraus. Niemals die Hände oder Gegenstände in die Nähe des freiliegenden Sägeblattes bringen.

1. Das zu schneidende Material mit dem Schraub-stocksatz fest einspannen, damit es sich beim Sägen nicht bewegt

2. Schalterbedienung

Durch Ziehen am Auslöser wird der Schalter eingeschaltet. Durch Loslassen des Auslösers wird der Schalter ausgeschaltet.

3. Grundplatteneinstellung (Abb. 3)

Die 6-mm-Schraube mit dem mitgelieferten 10-mm-Steckschlüssel lösen. Die Grundplatte so einstellen, daß die untere Oberfläche die Werkbank oder den Boden berührt.

Nach der Einstellung, ist die 6-mm-Schraube fest anzuziehen.

4. Verwendung des Schraubstocksatzes (Standardzubehör) (Abb. 9)

(1) Der Schraubstocksatz kann durch Lösen der 6 mm-Flügelschraube (A) entweder an der linken Führung (Führung (B)) oder an der rechten Führung (Führung (A)) angebracht werden.

(2) Der Schraubhalter kann nach Lösen der 6 mm-Flügelschraube (B) an die Höhe des Werkstücks angepasst werden. Nach der Justage ziehen Sie die 6 mm-Flügelschraube (B) fest an und fixieren den Schraubhalter.

(3) Drehen Sie den oberen Knopf und fixieren Sie das Werkstück unverrückbar an seiner Position.

WARNUNG

○ Klemmen oder spannen Sie das Werkstück immer fest an der Führung, da es sonst vom Tisch geschoben werden und Verletzungen verursachen kann.

ACHTUNG

○ Stellen Sie immer sicher, daß der Motorkopf nicht mit der Schraubstockmontage in Berührung kommt, wenn er zum Sägen abgesenkt wird. Wenn die Gefahr besteht, daß dies der Fall ist, so lösen Sie die 6-mm-Flügelschraube und bewegen Sie die Schraubstockmontage zu einer Position, an der sie nicht mit dem Sägeblatt in Kontakt kommt.

5. Positionieren der Tischeinsätze (Abb. 1)

Tischeinsätze werden auf der Drehbühne installiert. Beim Versand des Werkzeugs ab Werk sind die Tischeinsätze so fixiert, dass sie nicht in Kontakt mit dem Sägeblatt kommen. Der Grat an der unteren Oberseite des Werkstücks wird bemerkenswert verringert, wenn der Spalt zwischen der Seitenoberfläche des Tischeinsatzes und dem Sägeblatt so klein wie möglich ist. Verringern Sie vor der Verwendung des Werkzeugs diesen Spalt entsprechend dem folgenden Verfahren.

(1) Rechtswinkliger Schnitt

Lösen Sie die drei 6-mm-Maschinenschrauben, sichern Sie die linke Seite des Tischeinsatzes und ziehen Sie die 6-mm-Maschinenschrauben an beiden Enden vorläufig an. Fixieren Sie dann ein Werkstück (mit einer Breite von etwa 200 mm) mit dem Schraubstocksatz und sägen Sie es ab. Ziehen Sie die 6-mm-Maschinenschrauben an beiden Enden fest an, nachdem Sie die Schnittfläche auf die Kante des Tischeinsatzes ausgerichtet haben. Entfernen Sie das Werkstück und ziehen Sie die 6-mm-Maschinenschraube in der Mitte fest an. Stellen Sie den rechten Tischeinsatz auf die gleiche Weise ein.

(2) Linker und rechter Schrägschnitt

Passen Sie den Tischeinsatz gemäß des Verfahrens für den rechten Schrägschnitt an.

ACHTUNG

○ Nach Einstellen des Tischeinsatzes für Sägen im rechten Winkel wird der Tischeinsatz bei Sägen in einem Winkel etwas abgesägt.

Wenn Sägen in einem Winkel erforderlich ist, so stellen Sie die Tischeinsätze für Sägen in einem Winkel ein.

6. Bestätigung für Verwendung der Hilfsführung (Sonderzubehör)

Dieses Elektrowerkzeug hat eine Hilfsführung. Verwenden Sie die Hilfsführung für direkten Winkelschnitt und für Sägen von linken Schrägschnitten. Sie können dann linke Schrägschnitte, rechte Schrägschnitte und rechtwinklig sägen mit stabilem Sägen des Materials mit einer breiten Rückseite.

WARNUNG

○ Drehen Sie den Hilfsanschlag bei linkem Gehrungsschnitt gegen den Uhrzeigersinn (Abb. 10). Wenn sie nicht gegen den Uhrzeigersinn gedreht wird, kann der Maschinenkörper oder das Sägeblatt in Kontakt mit der Hilfsführung kommen, wodurch Verletzungen verursacht werden können.

7. Verwendung einer Tintelinie

Nach Absenken des Motorabschnitts wird der untere Schutz angehoben und das Sägeblatt erscheint.

Richten Sie die Tintelinie auf das Sägeblatt aus.

ACHTUNG

Heben Sie den unteren Schutz niemals an, während sich das Sägeblatt dreht. Die Hilfsführung kann nicht nur andere Teile berühren und die Schnittgenauigkeit einschränken – es kann auch zu Beschädigungen der Führung kommen.

8. Montieren Sie den Seitengriff (Abb. 1)

Installieren Sie den Seitengriff, der mit diesem Gerät mitgeliefert wurde.

9. Positionseinstellung für die Laserlinie (Nur Modell C8FSHE)

Tintelinien können an diesem Werkzeug einfach auf den Lasermarkierer ausgerichtet werden. Der Lasermarkierer wird durch einen Schalter eingeschaltet (Abb. 11).

Je nach Schnittwahl kann die Laserlinie mit der linken Seite der Schnittbahn (Sägeblatt) oder der Tintenlinie auf der rechten Seite ausgerichtet werden. Die Laserlinie ist bei Versand ab Werk auf die Breite des Sägeblatts eingestellt. Stellen Sie die Position des Sägeblatts und der Laserlinie mit den folgenden Schritten ein, um Ihrer gewünschten Verwendung zu entsprechen.

(1) Schalten Sie den Lasermarkierer ein und sägen Sie eine Nut mit einer Tiefe von etwa 5 mm in ein Werkstück mit einer Höhe von etwa 20 mm und einer Breite von 150 mm. Halten Sie das genutete Werkstück mit dem Schraubstock in seiner Position und bewegen Sie es nicht. Beziehen Sie sich für das Nuten auf „21. Verfahren zum Sägen von Nuten“.

(2) Drehen Sie dann die Einstellung und Verschieben Sie die Laserlinie. (Durch Drehen der Einstellung im Uhrzeigersinn wird die Laserlinie nach rechts verschoben, und durch Drehen gegen den Uhrzeigersinn wird die Laserlinie nach links verschoben.) Wenn Sie mit einer auf die linke Seite des Sägeblatts ausgerichteten Tintelinie arbeiten, so richten Sie die Laserlinie auf die linke Kante der Nut aus (Abb. 12).

Wenn Sie mit einer auf die rechte Seite ausgerichteten Tintelinie arbeiten, so richten Sie die Laserlinie auf die rechte Kante aus.

(3) Ziehen Sie nach Einstellung der Position der Laserlinie eine rechtwinklige Tintelinie auf dem Werkstück und richten Sie die Tintelinie auf die Laserlinie aus. Verschieben Sie das Werkstück beim Ausrichten der Tintelinie in kleinen Schritten und ziehen Sie den Schraubstock fest an, wenn die Laserlinie genau auf der Tintelinie liegt. Führen Sie erneut Sägen einer Nut durch und überprüfen Sie die Position der Laserlinie. Wenn Sie die Position der Laserlinie ändern wollen, so stellen Sie erneut entsprechend den Schritten (1) bis (3) ein.

WARNUNG

○ Stellen Sie sicher, dass die Säge und der Lasermarkierer ausgeschaltet sind, bevor Sie den Stecker an eine Steckdose anschließen.

○ Lassen Sie bei der Positionseinstellung für die Laserlinie äußerste Sorgfalt in Bezug auf den Auslöserschalter walten, da hierbei der Stecker an eine Steckdose angeschlossen ist.

Wenn der Auslöserschalter versehentlich durchgezogen wird, kann es durch Drehung des Sägeblatts zu unerwarteten Unfällen kommen.

○ Entfernen Sie den Lasermarkierer nicht, um ihn für andere Zwecke zu verwenden.

ACHTUNG (Abb. 13)

○ Laserstrahlung - Nicht in den Laserstrahl sehen.

○ Laserstrahlung auf der Werkbank. Nicht in den Laserstrahl sehen. Wenn ein Auge direkt einem Laserstrahl ausgesetzt wird, kann es zu Verletzung des Auges kommen.

○ Nicht zerlegen.

○ Den Lasermarkierer (Werkzeugkörper) nicht starken Stößen aussetzen, da sonst die Positionierung der Laserlinie gestört werden kann und es zu Beschädigung des Lasermarkierers und verringerter Lebensdauer kommen kann.

○ Lassen Sie den Lasermarkierer nur während des Sägens eingeschaltet. Längeres Leuchten des Lasermarkierers kann zu verkürzter Verwendungsdauer führen.

○ Durch Verwendung anderer Regelungen oder Einstellungen oder durch Durchführung anderer als der hier angeführten Verfahren kann Aussetzen gegenüber schädlicher Strahlung verursachen.

HINWEIS

○ Führen Sie Schnitte aus, indem Sie die Tintenlinie mit der Laserlinie in Deckung bringen.

○ Wenn Tinten- und Laserlinie in Deckung gebracht sind, ändert sich die Lichtintensität. Dadurch können Sie präzise Schnitte ausführen, da Sie Abweichungen anhand der Linien bemerken. Auf diese Weise erreichen Sie nur minimale Schnittabweichungen.

- Bei Verwendung im Freien oder in der Nähe eines Fensters kann es wegen Sonnenlicht schwierig sein, die Laserlinie zu sehen. Bringen Sie das Werkstück und das Werkzeug in einem solchen Fall an einen Platz, der nicht direktem Sonnenlicht ausgesetzt ist, und führen Sie die Arbeit dort durch.
- Ziehen Sie nicht am Kabel hinter dem Motorkopf und haken Sie nicht Finger, Holz oder sonstige Gegenstände ein, da sich sonst das Kabel lösen kann und der Lasermarkierer nicht aufluchtet.
- Überprüfen Sie die richtige Position der Laserlinie in regelmäßigen Abständen. Zur Überprüfung zeichnen Sie eine rechteckige Tintenlinie von etwa 20 mm Länge und 150 mm Breite auf das Werkstück und vergewissern sich, dass die Laserlinie in Flucht mit der Tintenlinie liegt [Die Abweichung zwischen Tinten- und Laserlinie sollte unterhalb der Tintenlinienbreite (0,5 mm) liegen.] (Abb. 14).

10. Sägebetrieb

- (1) Wie in Abb. 15 gezeigt, stimmt die Breite des Sägeblattes mit der Schnittbreite überein. Schieben Sie das Werkstück daher – vom Bediener aus gesehen – nach rechts, wenn Länge (B) gewünscht ist oder nach links, wenn Länge (A) gewünscht ist.
Wenn der Lasermarkierer eingesetzt wird, richten Sie die Laserlinie an der linken Seite des Sägeblattes, danach die Tintenlinie an der Laserlinie aus.
- (2) Nachdem Sie den Schalter auf AN gedreht und überprüft haben, ob sich das Sägeblatt mit Höchstgeschwindigkeit dreht, drücken Sie den Griff langsam nach unten, während Sie dabei den Sperrhebel gedrückt halten, und bringen dann das Sägeblatt in die Nähe des Materials, das geschnitten werden soll.
- (3) Drücken Sie den Griff allmählich nach unten, wenn das Sägeblatt in Kontakt mit dem Werkstück kommt, um das Werkstück zu sägen.
- (4) Schalten Sie nach Sägen auf die gewünschte Tiefe das Werkzeug aus und lassen Sie das Sägeblatt vollkommen anhalten, bevor Sie den Griff vom Werkstück anheben, um zur vollen Rückzugposition zurückzukehren.

ACHTUNG

- Beziehen Sie sich für die maximalen Schneid-abmessungen auf „TECHNISCHE DATEN“ für den Tisch.
- Stärkerer Druck auf den Griff verursacht nicht schnelleres Sägen. Zu starker Druck verursacht im Gegenteil eine Überlastung des Motors und/oder verringert die Wirksamkeit.
- Überzeugen Sie sich, dass der Auslöserschalter ausgeschaltet ist und der Stecker aus der Steckdose gezogen ist, wenn das Werkzeug nicht verwendet wird.
- Schalten Sie immer die Stromversorgung aus und lassen Sie das Sägeblatt vollkommen anhalten, bevor Sie den Griff vom Werkstück anheben. Wenn der Griff bei sich drehendem Sägeblatt angehoben wird, kann sich das abgesägte Stück gegen das Sägeblatt verklemmen, und Fragmente können gefährlich durch die Gegend fliegen.
- Schalten Sie nach Beendigung jedes Sägeschnitts oder Nutschnitts die Stromversorgung aus und überzeugen Sie sich davon, dass das Sägeblatt angehalten hat. Heben Sie dann den Griff an und kehren Sie zur vollen Rückzugposition zurück.
- Achten Sie unbedingt darauf, das abgesägte Material von der Oberseite des Drehtisches zu entfernen, und schreiten Sie dann zum nächsten Schritt fort.

11. Schneiden schmaler Werkstücke (Drucksägen)

Schieben Sie das Gelenk nach unten zum Halter (A) und ziehen Sie dann den Schlittensicherungsknopf an (Abb. 2). Senken Sie dann den Griff ab, um das Werkstück zu sägen. Durch Verwendung der Säge auf diese Weise können Werkstücke bis zu 65 mm × 65 mm gesägt werden.

12. Schneiden von großen Werkstücken

Je nach der Höhe des Werkstücks kann es vorkommen, dass kein durchgehender Schnitt ausgeführt werden kann. In einem solchen Fall montieren Sie ein Hilfsbrett mit den 6 mm Flachkopfschrauben und den 6 mm Muttern am Gitter, indem Sie die am Gitter angebrachten 7 mm – Löcher benutzen (zwei Löcher an jeder Seite). (Abb. 16).

Hinweise für die Stärke des Hilfsbrettes fin-Sie in „SPEZIFIZIERUNGEN“.

13. Sägen breiter Werkstücke (Gleitsägen)

Lösen Sie den Schlittensicherungsknopf (Abb. 2), ergreifen Sie den Griff, und schieben Sie die Säge nach vorn. Drücken Sie dann auf den Griff und ziehen Sie das Sägeblatt zurück, um das Werkstück zu sägen. Dies erleichtert das Sägen von Werkstücken mit einer Breite bis zu 312 mm.

WARNUNG

- Legen Sie Ihre Hand beim Sägen niemals auf den Seitengriff, da das Sägeblatt beim Absenken des Motorkopfes nahe an den Seitengriff kommt.

14. Verfahren zum Sägen von Gehrungen

- (1) Lösen Sie den Seitengriff und ziehen Sie den Hebel für die Winkelanschläge an. Stellen Sie dann die Drehbühne so ein, dass der Zeiger auf die gewünschte Einstellung auf der Gehrungsskala zeigt (Abb. 17).
- (2) Ziehen Sie den Seitengriff wieder an, um die Drehbühne in der gewünschten Position zu sichern.
- (3) Die Gehrungsskala zeigt den Sägewinkel auf der Winkelskala und die Neigung auf der Neigungsskala an.
- (4) Die Neigung, das Verhältnis der Höhe zur Grundlinie des zu entfernenden dreieckigen Abschnitts, kann statt des Schneidwinkels zum Einstellen der Gehrungsskala verwendet werden, wenn dies gewünscht wird.
- (5) Stellen Sie deshalb zum Schneiden eines Werkstücks mit einer Neigung von 2/10 den Zeiger auf diese Position.

HINWEIS

- Positive Anschläge sind rechts und links von der 0°-Mittelstellung bei 15°, 22,5°, 31,6° und 45° vorhanden.
- Überprüfen Sie, dass die Gehrungsskala und die Zeigerspitze richtig ausgerichtet sind.
- Betrieb der Säge mit schlechter Ausrichtung von Gehrungsskala und Zeiger oder mit nicht fest angezogenem Seitengriff verursacht schlechte Säagegenauigkeit.

15. Verfahren zum Sägen von Schrägschnitten (Abb. 18)

ACHTUNG

- Stellen Sie sicher, dass der Klemmhebel zum Schrägschnittsägen fest angezogen ist.
- Sorgen Sie dafür, dass die Länge des abzuschneidenden Materials mindestens 25 mm ist, da sonst wegen Klemmen an der Innenseite des unteren Schutzes Sägen eventuell nicht möglich ist.
- (1) Lösen Sie den den Klemmhebel und stellen Sie dann das Sägeblatt nach links oder nach rechts schräg. Wenn Sie den Motorkopf nach rechts neigen, ziehen Sie den Fixierstift nach hinten.

HINWEIS

Lösen Sie den Klemmhebel und neigen Sie das Gerät nach links und ziehen Sie dann den Fixierstift heraus, um Schnitte in einem Winkel von 48 Grad zu ermöglichen.

Lösen Sie den Klemmhebel und neigen Sie das Gerät jeweils etwas nach links, während Sie den Fixierstift in das Gerät hineindrücken. Dabei wird der Fixierstift um einen Schritt ein-rasten und sich in die Stellschlitze für 30° Neigung bzw. 33,9° Neigung einfügen.

Wenn der Fixierstift wie oben beschrieben im Schlitz ist, kann eine Neigung um 30° er-reichen, indem man das Gerät nach rechts schiebt.

Wenn der Fixierstift wie oben beschrieben im Schlitz ist, kann man ebenso eine Neigung um 33,9° erreichen, indem man das Gerät nach links schiebt.

- (2) Stellen Sie den Neigungswinkel wie gewünscht ein, während Sie auf die Schrägschnittwinkelskala und den Zeiger sehen, und ziehen Sie dann den Klemmhebel an.

WARNUNG

- Wenn das Werkstück auf der linken oder der rechten Seite des Sägeblattes fixiert ist, liegt das abgesägte kurze Stück auf der rechten oder der linken Seite des Sägeblatts auf. Schalten Sie immer die Stromversorgung aus und lassen Sie das Sägeblatt vollkommen anhalten, bevor Sie den Griff vom Werkstück anheben.

Wenn der Griff angehoben wird, während sich das Sägeblatt noch dreht, kann sich das abgesägte Stück gegen das Sägeblatt verklemmen, und Fragmente können gefährlich durch die Gegend fliegen.

Wenn Sie einen Schrägschnitt unterbrechen, setzen Sie den Schnitt erst dann fort, wenn Sie den Motorkopf in die Ausgangsposition zurückgezogen haben. Wenn Sie mitten im Schnitt ohne Rückstellung in die Ausgangsposition fortfahren, bleibt die Sicherheitsabdeckung in der Schnittfuge des Werkstücks hängen und berührt das Sägeblatt.

16. Verfahren für Kombinationssägen

Kombinationssägen kann durch Befolgen der in den obigen Punkten 13 und 14 gegebenen Anweisungen durchgeführt werden. Beziehen Sie sich für die

maximalen Abmessungen für Kombinationssägen auf die Tabelle „TECHNISCHE DATEN“.

ACHTUNG

- Sichern Sie das Werkstück immer mit der rechten oder der linken Hand und sägen Sie, indem Sie den runden Teil der Säge mit der anderen Hand zurückziehen.

Während Kombinationssägen ist es sehr gefährlich, die Drehbühne nach links zu drehen, da das Sägeblatt mit der das Werkstück sichernden Hand in Kontakt kommen kann.

Im Fall eines zusammengesetzten Schnittes (Winkel + Abfases) mit Fase nach links drehen Sie die Hilfsführung (optionales Zubehör) gegen den Uhrzeigersinn und lassen sie in der Schnittstellung einrasten.

17. Sägen von langem Material

Verwenden Sie beim Sägen von langem Material einen Hilfstisch mit der gleichen Höhe wie der Halter (Sonderzubehör) und die Grundplatte der besonderen Zusatzausrüstung.

Kapazität: Holzmaterial (B × H × L)

300 mm × 45 mm × 1050 mm oder

180 mm × 25 mm × 1600 mm

18. Installieren der Halter... (Sonderzubehör)

Die Halter helfen dabei, längere Werkstücke beim Sägen stabil und an ihrem Platz zu halten.

- (1) Verwenden Sie wie in **Abb. 19** gezeigt einen Stahlwinkel, um die Oberkante der Halter auf die Höhe der Grundplatte auszurichten. Lösen Sie die 6-mm-Flügelschraube. Drehen Sie die 6-mm-Höheneinstellschraube und stellen Sie die Höhe des Halters ein.
- (2) Ziehen Sie nach der Einstellung die Flügelmutter fest an und fixieren Sie den Halter mit der 6-mm-Knopfschraube (Sonderzubehör). Wenn die Länge der 6-mm-Höheneinstellschraube nicht ausreicht, so legen Sie ein dünnes Blech unter. Stellen Sie sicher, dass das Ende der 6-mm-Höheneinstellschraube nicht über den Halter hervorsteht.

ACHTUNG

- Halten Sie das Werkzeug bei Transport oder Tragen nicht am Halter.
- Es besteht die Gefahr, daß der Halter aus der Basis herausrutscht. Halten Sie den Handgriff anstatt des Halters.

19. Anschlag für Präzisionssägen... (Anschlag und Halter sind Sonderzubehör)

Der Anschlag erleichtert kontinuierliches Präzisionssägen von Längen von 280 bis 450 mm.

Bringen Sie zum Installieren des Anschlags den Halter mit der 6-mm-Knopfschraube wie in **Abb. 20** gezeigt an.

20. Bestätigung für Verwendung von Kronenformschraubstock, Kronenformanschlag (L) und Kronenformanschlag (R) (Sonderzubehör)

- (1) Kronenformanschlag (L) und (R) (Sonderzubehör) ermöglichen einfacheres Sägen von Kronenformen ohne Neigen des Sägeblatts. Installieren Sie diese auf beiden Seiten auf der Grundplatte wie in **Abb. 21** gezeigt. Ziehen Sie nach dem Einschieben die 6-mm-Knopfschrauben an, um die Kronenformanschläge zu sichern.
- (2) Der Kronenformschraubstock (B) (Sonderzubehör) kann am linken Gitter (Gitter (B)) oder am rechten Gitter (Gitter (A)) angebracht werden. Er kann sich mit der Neigung der Kronenform vereinigen und der Schraubstock kann nach unten gedrückt werden.

Drehen Sie dann den oberen Knopf wie erforderlich, um die Kronenform sicher an ihrem Platz zu befestigen. Lösen Sie zum Anheben oder Absenken des Schraubstocks zuerst die 6-mm-Knopfschraube.

Ziehen Sie nach Einstellung der Höhe die 6-mm-Flügelschraube fest an, und drehen Sie dann den oberen Knopf wie erforderlich, um die Kronenform sicher in ihrer Position zu halten (**Abb. 22**).

Positionieren Sie die Kronenform mit der WANDKONTAKTKANTE gegen das Führungsgitter und mit der DECKENKONTAKTKANTE gegen die Kronenformanschläge, wie in **Abb. 22** gezeigt. Stellen Sie die Kronenformanschläge entsprechend der Größe der Kronenform ein. Ziehen Sie die 6-mm-Flügelschraube an, um die Kronenformanschläge zu sichern.

WARNUNG

- Achten Sie immer darauf, dass die Kronenform fest am Gitter angeklammert ist, da die Kronenform sonst vom Tisch geschoben werden und Verletzungen verursachen kann. Führen Sie keinen Schrägschnitt durch, da sonst das

Sägeblatt mit der Hilfsführung in Kontakt kommen und Verletzungen verursachen kann.

VORSICHT

Vergewissern Sie sich immer, dass der Motorkopf (**Abb. 1**) nicht den Schraubstocksatz für Kronenform berührt, wenn er zum Schneiden abgesenkt wird. Falls die Gefahr bestehen sollte, dass dies geschieht, lösen Sie die 6 mm-Rändelschraube und verschieben den Schraubstocksatz an eine Position, an der er nicht mit dem Sägeblatt in Berührung kommen kann.

21. Verahren zum Sägen von Nuten

Durch Einstellen der 6-mm-Tiefeneinstellschraube können Nuten im Werkstück geschnitten werden (**Abb. 23**).

- (1) Senken Sie den Motorkopf, und drehen Sie die 6-mm-Tiefeneinstellschraube manuell. (An der Kontaktstelle zwischen der 6-mm-Tiefeneinstellschraube und dem Scharnier.)
- (2) Stellen Sie die gewünschte Nutentiefe durch Einstellen des Abstands zwischen dem Sägeblatt und der Oberfläche der Grundplatte ein. (**Abb. 24**)

HINWEIS

- Entfernen Sie beim Sägen einer einzelnen Nut an einem Ende des Werkstücks den nicht erforderlichen Teil mit einem Meißel.

22. Benutzen des Lichts (Nur Modell C8FSHE)

WARNUNG

- Vergewissern Sie sich, dass das Gerät und das Licht ausgeschaltet sind, bevor Sie den Stecker des Stromkabels in die Steckdose stecken.
- Die Linse des Lichts erreicht während und unmittelbar nach der Benutzung hohe Temperaturen und sollte daher unter keinen Umständen berührt werden.

Wird dies nicht beachtet, kann das zu Verbrennungen führen.

ACHTUNG

- Setzen Sie das Licht keinen starken Stößen aus. Wird dies nicht beachtet, kann das Licht beschädigt bzw. seine Lebensdauer verkürzt werden.
 - Schalten Sie das Licht nur beim Schneiden ein.
 - Leuchten Sie mit dem Licht nicht ständig in die Augen. Wird dies nicht beachtet, kann das zu Augenschäden führen.
 - Wischen Sie allen Schmutz vorsichtig mit einem Tuch von der Linse des Lichts ab, so dass diese nicht verkratzt oder beschädigt wird. Kratzer auf der Lichtlinse können zu verminderter Leuchtkraft führen.
 - Der Lichtschalter hat eine Staubschutzabdeckung. Achten Sie darauf, dass die Schalterabdeckung nicht verkratzt oder sonst irgendwie beschädigt wird. Es kann vorkommen, dass Sägespäne in den Schalter gelangen und das Licht deshalb nicht funktioniert.
 - Es kann vorkommen, dass Sägespäne in den Schalter gelangen und das Licht deshalb nicht funktioniert.
- (1) Stecken Sie den Stecker des Geräts an einer Steckdose an.
 - (2) Stellen Sie den Lichtschalter auf die obere Stellung (AN) zum Einschalten des Lichtes und auf die untere Stellung (AUS) zum Ausschalten. (Siehe **Abb. 28**)
 - (3) Bewegen Sie zum Einstellen der Beleuchtungsstellung die Halterung des Lichts nach rechts bzw. links.

ANBRINGEN UND ENTFERNEN DES SÄGEBLATTESE

WARNUNG

Zur Verhütung von Unfällen und Körperverletzungen immer erst den Schalter ausschalten und den Stecker aus der Steckdose ziehen, bevor ein Sägeblatt entfernt oder angebracht wird.

1. Anbringen des Sägeblattes (**Abb. 25, Abb. 26 und Abb. 27**)

- (1) Verwenden Sie den 10-mm-Steckschlüssel des Zubehörs, um die 6-mm-Schraube der Spindelabdeckung zu lösen, und drehen Sie dann die Spindelabdeckung.
- (2) Drücken Sie die Spindelverriegelung und lösen Sie die Schraube mit dem 10-mm-Steckschlüssel.

Da die Schraube ein Linksgewinde hat, muß sie durch Rechtsdrehung gelöst werden.

HINWEIS

- Wenn die Spindelverriegelung zum Verriegeln der Spindel nicht einfach eingedrückt werden kann, so drehen Sie die Schraube mit dem 10-mm-Steckschlüssel, während Sie auf die Spindelverriegelung drücken. Die Sägeblattspindel ist verriegelt wenn die Spindelverriegelung eingedrückt ist.
- (3) Entfernen Sie die Schraube und die Beilagscheibe (D).
- (4) Heben Sie den unteren Schutz an und bringen Sie das Sägeblatt an.

WARNUNG

- Beim Anbringen des Sägeblattes sicherstellen, daß die Drehrichtungsanzeige auf dem Sägeblatt mit der Drehrichtung auf dem Getriebegehäuse übereinstimmt.
- (5) Die Beilagscheibe (D) und die Schraube gründlich reinigen und sie auf der Sägeblattspindel anbringen.
 - (6) Drücken Sie die Spindelverriegelung ein und ziehen Sie die Schraube mit dem 10-mm-Steckschlüssel durch Drehen gegen den Uhrzeigersinn an.
 - (7) Drehen Sie die Spindelabdeckung, bis der Haken in der Spindelabdeckung in seiner ursprünglichen Position ist. Ziehen Sie dann die 6-mm-Schraube an.

ACHTUNG

- Bestätigen Sie nach Anbringen oder Ausbau des Sägeblattes, dass die Spindelverriegelung in die zurückgezogene Position zurückgekehrt ist.
- Die Schraube so fest anziehen, daß sie sich beim Betrieb nicht lockert.
- Vor dem Einschalten des Werkzeugs sicherstellen, daß die Schraube richtig angezogen worden ist.
- Bestätigen Sie, dass der untere Schutz in geschlossener Stellung ist.

2. Ausbau des Sägeblattes

Führen Sie Ausbau des Sägeblattes durch Umkehren des im obigen Paragrafen 1 beschriebenen Verfahrens durch.
Nach Anheben des unteren Schutzes kann das Sägeblatt leicht entfernt werden.

ACHTUNG

- Versuchen Sie niemals, ein Sägeblatt mit einem anderen Durchmesser als 216 mm zu installieren.

WARTUNG UND INSPEKTION**WARNUNG**

Zur Verhütung von Unfällen und Körperverletzungen immer erst den Schalter ausschalten und den Stecker aus der Steckdose ziehen, bevor Wartung oder Inspektion dieses Werkzeugs durchgeführt wird.
Wenn Ihnen eine Störung der Maschine auffällt, einschließlich Schutzvorrichtungen und Sägeblatt, so wenden Sie sich bitte so bald wie möglich an eine qualifizierte Person.

1. Inspektion des Sägeblattes

Wechseln Sie das Sägeblatt bei auch nur geringstem Verschleiß oder minimalen Beschädigungen sofort aus.
Ein beschädigtes Sägeblatt kann zu Verletzungen führen, ein verschlissenes Sägeblatt wirkt sich negativ auf die Sägeleistung aus und kann den Motor überlasten.

VORSICHT

Arbeiten Sie niemals mit einem stumpfen Sägeblatt. Ein stumpfes Sägeblatt erzwingt einen stärkeren Andruck am Werkzeuggriff und macht das Arbeiten mit dem Werkzeug gefährlich.

2. Inspektion der Befestigungsschrauben

Alle Befestigungsschrauben regelmäßig inspizieren und sicherstellen, daß sie richtig angezogen sind. Sollten sich Schrauben gelockert haben, sind diese sofort wieder fest anzuziehen, da es sonst zu schweren Unfällen kommen kann.

3. Inspektion der Kohlebürsten (Abb. 29)

Der Motor verwendet Kohlebürsten, die Verschleißteile sind. Da eine übermäßig abgenutzte Kohlebürste Motorstörungen verursachen kann, sollten die Kohlebürsten durch neue Bürsten mit derselben Bürstenummer wie in der Abbildung gezeigt ersetzt werden, wenn sie bis zur „Verschleißgrenze“ oder bis in die Nähe dieser Grenze abgenutzt sind. Halten Sie die Kohlebürsten außerdem immer sauber und stellen Sie sicher, dass die Bürsten frei in den Bürstenhaltern gleiten.

4. Auswechseln der Kohlebürsten

Entfernen Sie die Bürstenkappe mit einem normalen Schraubenzieher. Die Kohlebürste kann dann einfach entfernt werden.

5. Wartung des Motors

Die Motorwicklung ist das „Herz“ des Werkzeugs. Immer darauf achten, daß die Wicklung nicht beschädigt wird und daß sie nicht durch Wasser oder Öl angefeuchtet wird.

6. Überprüfung des unteren Schutzes auf einwandfreie Funktion

Prüfen Sie vor jedem Einsatz des Werkzeugs den Zustand des unteren Schutzes (Abb. 5) und seine reibungslose Funktion.

Benutzen Sie das Werkzeug niemals, wenn der untere Schutz nicht richtig arbeitet oder sich mechanisch nicht in perfektem Zustand befindet.

7. Lagerung

Wenn Sie Ihre Arbeit mit dem Werkzeug beendet haben, achten Sie darauf, dass Folgendes durchgeführt wird:

- (1) Der Auslöseschalter befindet sich in der OFF-Position (AUS).

- (2) Der Netzstecker wurde gezogen.

Wenn das Werkzeug nicht genutzt wird, lagern Sie es an einem trockenen Ort außerhalb der Reichweite von Kindern.

8. Schmierung

Die folgenden gleitenden Oberflächen einmal im Monat schmieren, um das Elektrowerkzeug lange Zeit in gutem Betriebszustand zu halten.

Die Verwendung von Maschinenöl wird empfohlen.

Zu schmierende Punkte:

* Draaiend gedeelte schmieren

* Drehteil von Halter (A)

* Draaiend gedeelte klem-montage

9. Reinigung

Sägespäne und sonstige Abfälle regelmäßig mit einem mit Seifenwasser angefeuchteten Lappen entfernen. Den Motor zur Verhütung von Störungen vor Kontakt mit Öl oder Wasser schützen.

(Nur Modell C8FSHE)

Wenn die Laserlinie nicht mehr zu sehen sein sollte, weil Späne oder andere Verschmutzungen das Lichtaustrittsfenster blockieren, reinigen Sie das Fenster mit einem weichen, mit Seifenwasser angefeuchteten Lappen.

10. Liste der Wartungsteile**ACHTUNG**

Reparatur, Modifikation und Inspektion von Hitachi-Elektrowerkzeugen müssen durch ein Autorisiertes Hitachi-Wartungszentrum durchgeführt werden.

Besonders die Laservorrichtung sollte von autorisierten Agenten des Laserherstellers gewartet werden.

Wenden Sie sich für Reparatur der Laservorrichtung immer an ein von Autorisierten Hitachi-Wartungszentrum.

Diese Teilleiste ist hilfreich, wenn sie dem Autorisierte Hitachi-Wartungszentrum zusammen mit dem Werkzeug für Reparatur oder Wartung ausgehändigt wird.

Bei Betrieb und Wartung von Elektrowerkzeugen müssen die Sicherheitsvorschriften und Normen beachtet werden.

MODIFIKATIONEN

Hitachi-Elektrowerkzeuge werden fortwährend verbessert und modifiziert, um die neuesten technischen Fortschritte einzubauen.

Dementsprechend ist es möglich, daß einige Teile ohne vorherige Benachrichtigung geändert werden.

GARANTIE

Auf Hitachi-Elektrowerkzeuge gewähren wir eine Garantie unter Zugrundelegung der jeweils geltenden gesetzlichen und landesspezifischen Bedingungen. Dieses Garantie erstreckt sich nicht auf Gehäusedefekte und nicht auf Schäden, die auf Missbrauch, bestimmungswidrigen Einsatz oder normalen Verschleiß zurückzuführen sind. Im Schadensfall senden Sie das nicht zerlegte Elektrowerkzeug zusammen mit dem GARANTIESCHEIN, den Sie am Ende der Bedienungsanleitung finden, an ein von Hitachi autorisiertes Servicecenter.

HINWEIS

Aufgrund des ständigen Forschungs- und Entwicklungsprogramms von HITACHI bleiben Änderungen der hierin gemachten technischen Angaben vorbehalten.

Information über Betriebslärm und Vibration

Die Meßwerte wurden entsprechend EN61029 bestimmt.

Der typische A-gewichtete Schalldruck ist 90 dB (A)

Der typische A-gewichtete Schalleistungspegel ist 103 dB (A)

Bei der Arbeit immer Ohrschutz tragen.

Der typische gewichtete Effektiv-Beschleunigungswert überschreitet nicht 2,5 m/s².

Informationen für das zu verwendende Stromversorgungssystem für Elektrowerkzeuge mit einer Nennspannung von 230 V-

Der Schaltbetrieb für elektrische Geräte verursacht Spannungsschwankungen.

Der Betrieb dieses Elektrowerkzeugs unter ungünstigen Netzbedingungen kann einen nachteiligen Einfluß auf den Betrieb anderer elektrischer Geräte ausüben. Mit einer Netzimpedanz von 0,29 Ohm oder weniger kommt es wahrscheinlich nicht zu negativen Effekten.

Normalerweise wird die maximal zulässige Netzimpedanz nicht überschritten, wenn die Zweigleitung zum Anschluß von einem Verteilerkasten mit einer Versorgungskapazität von 25 Ampere oder mehr gespeist wird.

Bei Ausfall der Stromversorgung oder bei Herausziehen des Steckers sofort den Schalter auf OFF (AUS) stellen. Dies verhindert einen unkontrollierten Neustart.

ΓΕΝΙΚΑ ΜΕΤΡΑ ΑΣΦΑΛΕΙΑΣ ΚΑΤΑ ΤΗ ΛΕΙΤΟΥΡΓΙΑ

ΠΡΟΕΙΔΟΠΟΙΗΣΗ! Κατά τη χρήση ηλεκτρικών εργαλείων, τα βασικά μέτρα ασφαλείας πρέπει πάντοτε να ακολουθούνται για την ελάττωση του κινδύνου της πυρκαγιάς, της ηλεκτροπληξίας και του ατομικού τραυματισμού, συμπεριλαμβανομένων των παρακάτω.

Διαβάστε όλες αυτές τις οδηγίες πριν θέσετε σε λειτουργία αυτό το προϊόν και φυλάξτε αυτές τις οδηγίες.

Για ασφαλείς λειτουργίες:

1. Διατηρήστε τον χώρο εργασίας καθαρό. Οι ακατάστατοι χώροι και πάγκοι εργασίας έχουν την τάση να προκαλούν τραυματισμούς.
2. Λάβετε υπόψη τον περιβάλλον εργασίας. Μην εκθέσετε τα ηλεκτρικά εργαλεία στη βροχή. Μην χρησιμοποιήσετε ηλεκτρικά εργαλεία σε νοτιομένες ή υγρές περιοχές. Κρατήστε το χώρο εργασίας καλά φωτισμένο.
3. Μην χρησιμοποιήσετε τα ηλεκτρικά εργαλεία σε χώρο όπου υπάρχει κίνδυνος φωτιάς ή έκρηξης.
3. Φυλάξτε ενάντια στην ηλεκτροπληξία. Αποφύγετε την σωματική επαφή με γεωμμένες επιφάνειες (π.χ. σωλήνες, θερμάστρες, μαγειρικές συσκευές, ψυγεία).
4. Κρατήστε τα παιδιά και τους σωματικά καταβεβλημένους ανθρώπους μακριά. Μην αφήνεται τους επισκέπτες να αγγίζουν το εργαλείο ή το καλώδιο προέκτασης. Όλοι οι επισκέπτες πρέπει να κρατούνται μακριά από το χώρο εργασίας.
5. Αποθηκεύστε τα εργαλεία που δεν βρίσκονται σε λειτουργία. Όταν δεν χρησιμοποιούνται τα εργαλεία πρέπει να αποθηκεύονται σε ένα χώρο που είναι στεγνός, βρίσκεται σε μια ψηλή θέση ή είναι κλειδωμένος, μακριά από την πρόσβαση των παιδιών και των σωματικά καταβεβλημένων ανθρώπων.
6. Μην ασκείτε βία στο εργαλείο. Θα πραγματοποιήσετε την εργασία καλύτερα και με μεγαλύτερη ασφάλεια στο ρυθμό για τον οποίο σχεδιάστηκε.
7. Χρησιμοποιήστε το κατάλληλο εργαλείο. Μην προσπαθήσετε βία με μικρά εργαλεία ή προσαρτήματα να κάνετε τη δουλειά ενός εργαλείου σχεδιασμένο για βαριές δουλειές. Μην χρησιμοποιήσετε εργαλεία για δουλειές για τις οποίες δεν προορίζονται. Για παράδειγμα μην χρησιμοποιήσετε ένα διακοπήριον για να κόψετε κλαδιά δέντρου ή κούτσουρα.
8. Ντυθείτε κατάλληλα. Μην φοράτε φαρδιά ρούχα ή κοσμήματα, αυτά μπορούν να παστών στα μετακινούμενα μέρη. Λατίνεγνα γάντια και μη ολισθηρά υποδήματα συνιστώνται όταν εργάζεστε σε εξωτερικούς χώρους. Φορέστε ένα προστατευτικό κάλυμμα μαλλιών για να καλύψετε τα μακριά μαλλιά.
9. Χρησιμοποιήστε προστατευτικό ματιών. Επίσης χρησιμοποιήστε μάσκα προσώπου ή σκόνης αν η εργασία της κοπής θα προκαλέσει σκόνη.
10. Συνδέστε ένα εξάρτημα εξαγωγής σκόνης. Η εργασία κοπής με αυτό το φάλτσοκοπήτη Radial λοξοτομής μπορεί να δημιουργήσει υπερβολική ποσότητα σκόνης από την οπή εξαγωγής στο σταθερό προφυλακτήρα. (Υλικό σκόνης: Ξύλο ή Αλουμίνιο)
Αν παρέχονται εξαρτήματα για την σύνδεση των συσκευών εξαγωγής και συλλογής σκόνης σιγουρευτείτε ότι αυτά είναι συνδεδεμένα και ότι χρησιμοποιούνται κατάλληλα.
11. Μην χρησιμοποιήσετε βία στο καλώδιο. Ποτέ μη μεταφέρετε το εργαλείο από το καλώδιο ή το τραβήξετε απότομα για να το αποσυνδέσετε από την υποδοχή. Κρατήστε το καλώδιο μακριά από θερμότητα, λάδι, και κοφτερές γωνίες.
12. Σιγουρευτείτε το αντικείμενο εργασίας σας. Χρησιμοποιήστε σφικτήρες ή μια μέγγελη για το κράτημα του αντικειμένου εργασίας. Είναι πιο ασφαλές από το να χρησιμοποιείτε το χέρι σας και ελευθερώνει και τα δύο χέρια για να λειτουργήσετε το εργαλείο.
13. Μην προεκτείνετε. Διατηρήστε πάντοτε το κατάλληλο πάτημα και ισορροπία.
14. Συντηρείτε τα εργαλεία με προσοχή. Διατηρείτε τα εργαλεία που κούβουν αιχμηρά και καθαρά για καλύτερη και ασφαλέστερη απόδοση. Ακολουθήστε τις οδηγίες για τη λίπανση και την αλλαγή εξαρτημάτων. Ελέγχετε τα καλώδια των εργαλείων περιοδικά και αν έχουν πάθει ζημιά, επισκευάστε τα σε ένα εξουσιοδοτημένο κέντρο επισκευής. Ελέγχετε τα καλώδια περιοδικά και αντικαταστήστε τα αν έχουν πάθει ζημιά. Κρατήστε τις λαβές στεγνές, καθαρές, χωρίς να έχουν λάδι και γράσο.
15. Αποσυνδέστε τα εργαλεία. Όταν δεν χρησιμοποιούνται, πριν από το σέρβις και κατά την αλλαγή εξαρτημάτων όπως λεπίδες, ακίδες, και κοφτερές.

16. Αφαιρέστε τα κλειδιά ρυθμιζόμενου ανοιγματος και τα απλά κλειδιά. Έχετε την συνήθεια να ελέγχετε να δείτε αν τα απλά κλειδιά και τα κλειδιά ρυθμιζόμενου ανοιγματος έχουν αφαιρεθεί από το εργαλείο πριν το βάλετε να δουλέψει.
17. Αποφύγετε την άσκοπη εκκίνηση. Μην μεταφέρετε ένα συνδεδεμένο στην μπρίζα εργαλείο με τη σκανδάλη στο χέρι. Βεβαιωθείτε ότι ο διακόπτης είναι κλειστός όταν βάλετε το εργαλείο στη μπρίζα.
18. Χρησιμοποιήστε καλώδια προέκτασης για χρήση σε εξωτερικό χώρο. Όταν το εργαλείο χρησιμοποιείται σε εξωτερικό χώρο χρησιμοποιήστε καλώδια προέκτασης που προορίζονται για χρήση στον εξωτερικό χώρο. Να είστε σε εγρήγορση. Βλέπετε τι κάνετε. Χρησιμοποιήστε τη κοινή λογική. Μην λειτουργείτε το εργαλείο όταν είστε κουρασμένοι.
19. Να είστε σε εγρήγορση. Βλέπετε τι κάνετε. Χρησιμοποιήστε τη κοινή λογική. Μην λειτουργείτε το εργαλείο όταν είστε κουρασμένοι.
20. Ελέγξτε τα καταστραμμένα τμήματα. Πριν την παράρρηση χρήση του εργαλείου, ο προφυλακτήρας ή το οποιοδήποτε κομμάτι που έχει πάθει ζημιά πρέπει να ελεγχθεί προσεκτικά για να διαπιστωθεί ότι θα λειτουργήσει κανονικά και θα εκτελέσει την λειτουργία για την οποία προορίζεται. Ελέγξτε την ευθυγράμμιση των κινούμενων τμημάτων, την ελεύθερη κίνηση των κινούμενων τμημάτων, το σπάσιμο των τμημάτων, την στέρωση και τις οπισθοδότηση άλλες καταστάσεις που ενδέχεται να επηρεάζουν την λειτουργία του. Ο προφυλακτήρας ή οποιοδήποτε άλλο τμήμα που έχει πάθει ζημιά θα πρέπει να διορθωθεί κατάλληλα ή να αντικατασταθεί από ένα εξουσιοδοτημένο για σέρβις κέντρο εκτός και αν υπάρχει ενδείξη για κάτι άλλο σε αυτές τις οδηγίες χειρισμού. Αντικαταστήστε τους ελαττωματικούς διακόπτες από ένα εξουσιοδοτημένο για σέρβις κέντρο. Μην χρησιμοποιήσετε το εργαλείο αν ο διακόπτης δεν το βάζει σε εκκίνηση και δεν το κλείνει.
21. Κίνδυνος
Η χρήση οποιοδήποτε εξαρτημάτων ή προσαρτημάτων εκτός από αυτά που συνιστώνται σε αυτές τις οδηγίες χειρισμού, μπορεί να προκαλέσει τον κίνδυνο προσωπικού τραυματισμού.
22. Επισκευάστε το εργαλείο σας σε ένα έμπειρο πρόσωπο. Αυτό το ηλεκτρικό εργαλείο είναι εναρμονισμένο με τους σχετικούς κανόνες ασφαλείας. Η επισκευή θα πρέπει να γίνεται μόνον από έμπειρα άτομα που χρησιμοποιούν αυθεντικά ανταλλακτικά. Διαφορετικά μπορεί να προκληθεί σημαντικός κίνδυνος για τον χρήστη.

ΜΕΤΡΑ ΠΡΟΣΤΑΣΙΑΣ ΓΙΑ ΤΗ ΧΡΗΣΗ ΤΟΥ ΦΑΛΤΣΟΚΟΠΗΤΗ RADIAL ΛΟΞΟΤΟΜΗΣ

1. Διατηρείτε το δάπεδο που περιβάλλει το μηχανήμα καθαρό και χωρίς ελεύθερα υλικά όπως π.χ. πριονίδια και αποκόμματα.
2. Να παρέχετε επαρκή γενικό ή τοπικό φωτισμό.
3. Μην χρησιμοποιήσετε τα ηλεκτρικά εργαλεία για χρήσεις διαφορετικές από αυτές που περιγράφονται στις οδηγίες χειρισμού.
4. Η επισκευή πρέπει να γίνει μόνο από εξουσιοδοτημένα καταστήματα. Ο κατασκευαστής δεν είναι υπεύθυνος για οπισθοδότηση ζημιών ή τραυματισμούς εξαιτίας της επισκευής από μη εξουσιοδοτημένα πρόσωπα καθώς επίσης και από τον κακό χειρισμό του εργαλείου.
5. Για να διασφαλιστεί η σχεδιασμένη λειτουργική ακεραιότητα των ηλεκτρικών εργαλείων, μην αφαιρέσετε τα εγκαταστημένα καλώδια ή τις βίδες.
6. Μην αγγίζετε τα κινητά μέρη ή εξαρτήματα εκτός αν έχει διακοπή η πηγή ρεύματος.
7. Χρησιμοποιήστε το εργαλείο σας σε χαμηλότερη ένταση από αυτή που ορίζεται στην πινακίδα, διαφορετικά το φινιρίσμα μπορεί να καταστραφεί και η απόδοση της εργασίας να ελαττωθεί εξαιτίας της υπερφόρτισης του μοτέρ.
8. Μην σκουπίστε τα πλαστικά τμήματα με διαλύτη. Διαλύτες όπως βενζίνη, διαλυτικό, βενζόλιο, τετραχλωράνθρακας, αλκοόλη, μπορούν να προκαλέσουν ζημιά και να ραγίσουν τα πλαστικά μέρη. Μην τα σκουπίζετε με τέτοιους διαλύτες. Καθαρίστε τα πλαστικά μέρη με ένα μαλακό ύφασμα ελαφρά νοτισμένο σε απολυνωτικό.
9. Χρησιμοποιήστε μόνο αυθεντικά ανταλλακτικά HITACHI.
10. Αυτό το εργαλείο θα πρέπει να αποσυρμολογηθεί μόνο για την αντικατάσταση των καρβονακίων.
11. Το μεγεθυσμένο διάγραμμα συναρμολόγησης σε αυτές τις οδηγίες χρήσης πρέπει να χρησιμοποιηθεί μόνο από το εξουσιοδοτημένο κατάστημα σέρβις.
12. Ποτέ μην κόψετε σιδηρούχα μέταλλα ή λιθοδομή.
13. Επαρκής γενικός ή τοπικός φωτισμός πρέπει να παρέχεται. Αντικείμενα εργασίας ή σε σtook πρέπει να βρίσκονται κοντά στη συνήθη θέση εργασίας του χρήστη.

14. Φοράτε κατάλληλα προστατευτικά εφόδια όταν είναι απαραίτητο, αυτά μπορεί να περιλαμβάνουν:
Προστατευτικό ακοής για την ελάττωση του κινδύνου ελάττωσης της ακοής.
Προστατευτικά ματιών για την ελάττωση του κινδύνου τραυματισμού στο μάτι.
Προστατευτικό αναπνοής για την ελάττωση του κινδύνου της εισπνοής επιβλαβούς σκόνης.
Γάντια για τον χειρισμό των πριονωτών λαμών (οι πριονωτές λάμες θα πρέπει να μεταφέρονται πάνω σε μια βάση όταν είναι πρακτικό) και των τραχιών υλικών.
15. Ο χρήστης πρέπει να είναι επαρκώς εκπαιδευμένος στη χρήση, ρύθμιση και λειτουργία του μηχανήματος.
16. Αποφύγετε να αφαιρέσετε οποιαδήποτε κομμένα ή άλλα μέρη του αντικειμένου εργασίας από την περιοχή κοπής όταν το μηχάνημα λειτουργεί και η πριονωτή λάμα δεν βρίσκεται στην απενεργοποιημένη θέση.
17. Ποτέ να μη χρησιμοποιήσετε το φάλτσοκόπτη Radial λοξοτομής με τον κάτω προφυλακτήρα κλειδωμένο στην ανοικτή θέση.
18. Εξασφαλίστε ότι ο κάτω προφυλακτήρας κινείται ομαλά.
19. Μην χρησιμοποιήσετε το δισκοπρίονο χωρίς τους προφυλακτήρες στη θέση τους, σε καλή κατάσταση εργασίας και κατάλληλα συντηρημένοι.
20. Χρησιμοποιήστε σωστά τις ακονισμένες πριονωτές λάμες. Να τηρείτε την μέγιστη ταχύτητα που είναι σημειωμένη πάνω στην πριονωτή λάμα.
21. Μην χρησιμοποιήσετε πριονωτές λάμες που έχουν πάθει ζημιά ή είναι παραμορφωμένες.
22. Μην χρησιμοποιήσετε πριονωτές λάμες που είναι κατασκευασμένες από αστάλι υψηλής ταχύτητας.
23. Χρησιμοποιήστε πριονωτές λάμες που συνιστώνται από την HITACHI. Η χρήση της πριονωτής λάμας είναι εναρμονισμένη με την EN847-1.
24. Οι πριονωτές λάμες θα πρέπει να έχουν εξωτερική διάμετρο 216 χιλ.
25. Επιλέξτε την κατάλληλη πριονωτή λάμα για το υλικό που πρέπει να κοπεί.
26. Ποτέ να μη λειτουργήσετε το φάλτσοκόπτη Radial λοξοτομής με την πριονωτή λάμα γυρισμένη προς τα επάνω ή προς τα πλάγια.
27. Εξασφαλίστε ότι το αντικείμενο εργασίας δεν περιέχει ξένα αντικείμενα όπως καρφιά.
28. Αντικαταστήστε το τεμάχιο τροφοδοσίας όταν φθαρεί.
29. Μην χρησιμοποιήσετε το δισκοπρίονο για να κόψετε άλλα υλικά εκτός του αλουμινίου, ξύλου ή παρόμοια υλικά.
30. Μην χρησιμοποιήσετε το δισκοπρίονο για να κόψετε άλλα υλικά εκτός από αυτά που συνιστώνται από τον κατασκευαστή.
31. Η διαδικασία αντικατάστασης της λάμας συμπεριλαμβανομένης της διαδικασίας επανατοποθέτησης επισημαίνεται ότι θα πρέπει να γίνουν σωστά.
32. Συνδέστε το φάλτσοκόπτη Radial λοξοτομής με μια συσκευή συλλογής σκόνης όταν κόβετε ξυλεία.
33. Δώστε προσοχή όταν κάνετε εγκοπές.
34. Κατά την μετατόπιση ή την μεταφορά του εργαλείου, μην πιάνετε το στήριγμα. Πιάνετε αντί αυτού το χερούλι.
35. Αρχίστε να κόβετε όταν το μοτέρ φτάσει στη μέγιστη περιστροφική ταχύτητά του.
36. Έγκαιρα κλείστε το διακόπτη OFF όταν παρατηρηθεί κάποια ανωμαλία.
37. Κλείστε το ρεύμα και περιμένετε την πριονωτή λάμα να σταματήσει πριν κάνετε σέρβις ή ρύθμισης στο εργαλείο.
38. Κατά την λοξοτομή ή κατά την τομή υπό κλίση, η λάμα δεν θα πρέπει να σηκωθεί μέχρις ότου να σταματήσει εντελώς.
39. Κατά την κοπή με ολισθήση, η λάμα πρέπει να απρωχθεί και να ολισθήσει μακριά από τον χρήστη.
40. Λάβετε υπόψη σας την πιθανότητα των υπολειπόμενων κινδύνων της εργασίας κοπής, όπως η ακτινοβολία λέιζερ στα μάτια σας, αμελής πρόσβαση στα κινούμενα μέρη που βρίσκονται πάνω στα ολισθαίνοντα μηχανικά εξαρτήματα του μηχανήματος κλπ.

ΤΕΧΝΙΚΑ ΧΑΡΑΚΤΗΡΙΣΤΙΚΑ

Μεγ. Ικανότητα Κοπής Ύψος × Πλάτος	0°		65 mm × 312 mm **75 mm × 262 mm Με βοηθητικό πάγκο (30 mm)
	Λοξοτομή 45°		65 mm × 220 mm **75 mm × 185 mm Με βοηθητικό πάγκο (20 mm)
	Κλίση	Αριστερά 45°	45 mm × 312 mm **50 mm × 252 mm Με βοηθητικό πάγκο (30 mm)
		Δεξιά 5°	60 mm × 312 mm **70 mm × 252 mm Με βοηθητικό πάγκο (30 mm)
	Σύνθετη	Κλίση (Αριστερά) 45° + Λοξοτομή 45°	45 mm × 220 mm **50 mm × 170 mm Με βοηθητικό πάγκο (30 mm)
		Κλίση (Δεξιά) 5° + Λοξοτομή 45°	60 mm × 220 mm **70 mm × 170 mm Με βοηθητικό πάγκο (30 mm)
Διαστάσεις Πριονωτής Λάμας (εξ Δ × εσ Δ × Πάχος)			216 mm × 30 mm × 2 mm
Γωνία Λοξοτομής			Δεξιά 0° – 57°, Αριστερά 0° – 45°
Κλίση Γωνίας Κοπής			Δεξιά 0° – 5°, Αριστερά 0° – 48°
Σύνθετη Γωνία Κοπής	Κλίση (Αριστερά) 0° – 45°		Λοξοτομή (Δεξιά και Αριστερά) 0° – 45°
	Κλίση (Δεξιά) 0° – 5°		
Τάση (ανάλογα τις περιοχές)*			(110 V, 230 V) ~
Ισχύς Εισόδου*			1050 W
Ταχύτητα Χωρίς Φορτίο			5500 min ⁻¹
Διαστάσεις μηχανήματος (Πλάτος × Βάθος × Ύψος)			555 mm × 790 mm × 485 mm
Βάρος (Καθαρό)			15 kg (C8FSHE) / 14 kg (C8FSE)
Δείκτης λέιζερ (Μόνο στο μοντέλο C8FSHE)	Μέγιστη απόδοση		Po<3 mW Κλάση II Προϊόν Λείζερ
	(Λάμδα)		654 nm
	Πηγή λέιζερ		Δίοδος Λείζερ

* Σιγουρευτείτε να ελέγξετε την πινακίδα πάνω στο προϊόν επειδή υπόκεινται σε αλλαγή ανάλογα με τις περιοχές.

Όταν κόβετε το αντικείμενο εργασίας που έχει διαστάσεις **** υπάρχει η πιθανότητα το κάτω άκρο της κυκλικής λάμας να έρχεται σε επαφή με το αντικείμενο, ακόμα κι αν η κεφαλή του μοτέρ βρίσκεται στην κατώτερη θέση της. Προσέξτε όταν κόβετε το αντικείμενο. Για περισσότερες λεπτομέρειες ανατρέξτε στην ενότητα "ΠΡΑΚΤΙΚΕΣ ΕΘΑΡΜΟΓΕΣ". Τοποθετήστε τον βοηθητικό πάγκο στην επιφάνεια του οδηγού (Ανατρέξτε στην ενότητα () για το πάχος του βοηθητικού πάγκου). Ανατρέξτε στην ενότητα "12. Κοπή μεγάλων αντικειμένων" (Εικ. 16).

ΚΑΝΟΝΙΚΑ ΕΞΑΡΤΗΜΑΤΑ

- | | |
|---|---|
| (1) 216 mm TCT Πριονωτή λάμα
(στερεωμένη στο εργαλείο) | 1 |
| (2) Σακούλα σκόνης | 1 |
| (3) 10 mm Κοίλο Κλειδί | 1 |
| (4) Συγκρότημα Μέγγενσης | 1 |
| (5) Στήριγμα | 1 |
| (6) Πλευρικό Χερουλί | 1 |

Τα κανονικά εξαρτήματα υπόκεινται σε αλλαγή χωρίς προειδοποίηση.

ΠΡΟΑΙΡΕΤΙΚΑ ΕΞΑΡΤΗΜΑΤΑ (ΠΩΛΟΥΝΤΑΙ ΞΕΧΩΡΙΣΤΑ)

- Στήριγμα Προέκτασης και Αναστολέας
- Πριονωτή λάμα 216 χιλ. πριονωτή λάμα TCT (Αριθμός δοντιών: 60)
- Συγκρότημα Μέγγενσης για Διαμόρφωση κορνίζας (περιλαμβάνει Αναστολέα Διαμόρφωσης κορνίζας (L))
- Αναστολέας Διαμόρφωσης κορνίζας (L)
- Αναστολέας Διαμόρφωσης κορνίζας (R)
- Δευτερεύον Οδηγό

Τα προαιρετικά εξαρτήματα υπόκεινται σε αλλαγή χωρίς προειδοποίηση.

ΕΦΑΡΜΟΓΗ

- Κοπή διαφόρων τύπων προφίλ αλουμινίου και ξύλου.

ΞΕΠΑΚΕΤΑΡΙΣΜΑ

- Προσεκτικά ξεπακετάρετε το ηλεκτρικό εργαλείο και όλα τα σχετικά αντικείμενα (κανονικά εξαρτήματα).
- Ελέγξτε προσεκτικά για να σιγουρευτείτε ότι υπάρχουν όλα τα σχετικά εξαρτήματα (κανονικά εξαρτήματα).

ΠΡΙΝ ΤΗ ΛΕΙΤΟΥΡΓΙΑ

- Πηγή ρεύματος**
Εξασφαλίστε ότι η πηγή ρεύματος που πρόκειται να χρησιμοποιηθεί είναι συμβατή με τις απαιτήσεις που περιγράφονται στην πινακίδα του προϊόντος.
- Διακόπτης Ρεύματος**
Εξασφαλίστε ότι ο διακόπτης ρεύματος βρίσκεται στη θέση OFF. Αν το βήμα είναι συνδεδεμένο στην πρίζα καθώς η σκανδάλη διακόπτης βρίσκεται στην θέση ON, το ηλεκτρικό εργαλείο θα αρχίσει την λειτουργία αμέσως, με κίνδυνο σοβαρών ατυχημάτων.
- Καλώδιο προέκτασης**
Όταν ο χώρος εργασίας μεταφερθεί από την πηγή ρεύματος, χρησιμοποιήστε ένα καλώδιο προέκτασης επαρκούς πάχους και χωρητικότητας. Το καλώδιο προέκτασης πρέπει να είναι όσο το δυνατόν πιο μικρό.
- Κατά την προετοιμασία για αποστολή του ηλεκτρικού εργαλείου τα κύρια εξαρτήματά του στερεώνονται από μια περόνη ασφαλείας**
Μετακινήστε το χερουλί ελαφρά έτσι ώστε να αποσπαστεί η περόνη ασφαλείας.
Κατά την μεταφορά, κλειδώστε την περόνη ασφαλείας στη θήκη ταχυτήτων (Εικ. 4).
- Συνδέστε την σακούλα σκόνης στην κύρια μονάδα (Εικ. 1)**

6. Εγκατάσταση

Εξασφαλίστε ότι το μηχάνημα είναι πάντοτε στερεωμένο πάνω στο πάγκο. Συνδέστε το ηλεκτρικό εργαλείο σε ένα επίπεδο, οριζόντιο πάγκο εργασίας. Επιλέξτε 8 mm διαμέτρου μπουλονία με κατάλληλο μήκος για το πάχος του πάγκου εργασίας.

Το πάχος του μπουλονιού θα πρέπει να είναι τουλάχιστο 25 mm συν το πάχος του πάγκου εργασίας.

Για παράδειγμα χρησιμοποιήστε 8 mm × 65 mm μπουλονία για ένα 25 mm πάχους πάγκο εργασίας.

ΡΥΘΜΙΣΗ ΤΟΥ ΗΛΕΚΤΡΙΚΟΥ ΕΡΓΑΛΙΟΥ ΠΡΙΝ ΑΠΟ ΤΗ ΧΡΗΣΗ

ΠΡΟΣΟΧΗ

Κάνετε όλες τις απαραίτητες ρυθμίσεις πριν συνδέσετε την πρίζα στην πηγή ρεύματος.

1. Ελέγξτε για να δείτε ότι ο κάτω προφυλακτήρας λειτουργεί ομαλά

ΠΡΟΣΟΧΗ

- Ο Φαλτσοκόπτης Radial λοξοτομής είναι εφοδιασμένος με μια ασφάλεια κεφαλής του πριονιού ως διάταξη προστασίας.
 - Για να χαμηλώσετε την κεφαλή του πριονιού ώστε να κόψετε, θα πρέπει να ελευθερώσετε την ασφάλεια πατώντας το μοχλό ασφάλισης με τον αντίχειρά σας.
- Όταν πιέζετε προς τα κάτω το χερουλί καθώς πατάτε το μοχλό ασφάλισης, βεβαιωθείτε ότι ο κάτω προφυλακτήρας περιστρέφεται ομαλά (Εικ. 5)
 - Μετά, ελέγξτε ότι ο κάτω προφυλακτήρας επιστρέφει στην αρχική του θέση όταν το χερουλί ανυψώνεται.

2. Έλεγχος του κάτω ορίου της θέσης της πριονωτής λάμας (Εικ. 6 και Εικ. 7)

Ελέγξτε ότι η πριονωτή λάμα μπορεί να χαμηλώσει 10 mm με 11 mm κάτω από το πρόσθετο της πλάκας.

Όταν αντικαθιστάτε μια πριονωτή λάμα με μια καινούρια, ρυθμίστε τη θέση του κάτω ορίου έτσι ώστε η πριονωτή λάμα να μην κόβει την περιστροφική πλάκα διαφορετικά η πλήρης κοπή δεν μπορεί να ολοκληρωθεί.

Για να ρυθμίσετε τη θέση του κάτω ορίου της πριονωτής λάμας, ακολουθήστε τη διαδικασία (1) που περιγράφεται παρακάτω. (Εικ. 7). Επιπλέον, όταν αλλάζετε τη θέση ενός μπουλονιού ρύθμισης βάθους 8 mm που λειτουργεί ως αναστολέας θέσης του κάτω ορίου της πριονωτής λάμας:

- Περιστρέψτε το μπουλόνι ρύθμισης βάθους 8 mm, αλλάξτε το βάθος μέχρι το σημείο που η κεφαλή του μπουλονιού και η θήκη του γραναζιών να έρχονται σε επαφή και ρυθμίστε τη θέση του κάτω ορίου της πριονωτής λάμας.

ΣΗΜΕΙΩΣΗ

Βεβαιωθείτε ότι η πριονωτή λάμα είναι ρυθμισμένη έτσι ώστε να μην κόβει την περιστροφική πλάκα.

3. Θέση του κάτω ορίου της πριονωτής λάμας κατά την κοπή μεγάλων αντικειμένων εργασίας

ΣΗΜΕΙΩΣΗ

Κατά την κοπή ενός αντικείμενου εργασίας που υπερβαίνει τα 65 mm σε ύψος σε κοπή δεξιάς γωνίας, τα 60 mm σε κοπή με γωνία αριστερής κλίσης ή τα 45 mm σε κοπή με γωνία δεξιάς κλίσης, ρυθμίστε τη θέση του κάτω ορίου έτσι ώστε η βάση της κεφαλής του μοτέρ (Εικ. 6) να μην έρχεται σε επαφή με το αντικείμενο εργασίας.

ΠΡΑΚΤΙΚΕΣ ΕΦΑΡΜΟΓΕΣ

ΠΡΟΕΙΔΟΠΟΙΗΣΗ

- Για να μην τραυματιστείτε, ποτέ μην αφαιρείτε ούτε να τοποθετείτε ένα αντικείμενο εργασίας στον πάγκο όταν το εργαλείο λειτουργεί.
- Ποτέ μην τοποθετείτε τα άκρα σας μέσα στη γραμμή, δίπλα στο προειδοποιητικό σήμα, όταν το εργαλείο λειτουργεί. Κάτι τέτοιο μπορεί να δημιουργήσει επικίνδυνες καταστάσεις (Δείτε **Εικ. 8**).

ΠΡΟΣΟΧΗ

- Είναι επικίνδυνο να αφαιρέσετε ή να τοποθετήσετε το αντικείμενο εργασίας καθώς η πριονωτή λάμα περιστρέφεται.
- Κατά το πριόνισμα, καθαρίστε τα ξέσματα από την περιστροφική πλάκα.
- Αν πολλά ξέσματα μαζευτούν, η πριονωτή λάμα από το υλικό κοπής θα εκτεθεί. Ποτέ να μην βάλετε το χέρι σας ή οτιδήποτε άλλο κοντά στην εκτεθειμένη λάμα.

1. **Στερεώστε γερά το υλικό που πρόκειται να κοπεί με το συγκρότημα της μέγνης έτσι ώστε να μην μετακινείται κατά την κοπή**
2. **Λειτουργία διακόπτη**

Το πάτημα της σκανδάλης ανοίγει τον διακόπτη. Η ελευθέρωση της σκανδάλης κλείνει την διακόπτη.

3. **Ρύθμιση στήριγματος βάσης (Εικ. 3)**

Ξεσφίξτε το μπουλόνι 6 mm με το παρεχόμενο κοίλο κλειδί 10 mm. Ρυθμίστε το στήριγμα της βάσης έως ότου η επιφάνεια της βάσης του να έρθει σε επαφή με τον πάγκο ή την επιφάνεια του εδάφους. Μετά τη ρύθμιση, σφίξτε σταθερά το μπουλόνι 6 mm.

4. **Χρήση του Συγκροτήματος της Μέγνης (Κανονικό εξάρτημα) (Εικ. 9)**

(1) Το συγκρότημα μέγνης μπορεί να τοποθετηθεί στον αριστερό οδηγό (Οδηγός (B)) ή στο δεξιό οδηγό (Οδηγός (A)) αν ξεσφίξτε το φτερωτό μπουλόνι 6 mm (A).

(2) Το στήριγμα βίδας μπορεί να ανεβεί και να κατεβεί σύμφωνα με το ύψος του αντικείμενου εργασίας αν ξεσφίξτε το φτερωτό μπουλόνι 6 mm (B). Μετά τη ρύθμιση, σφίξτε καλά το φτερωτό μπουλόνι 6 mm (B) και στερεώστε το στήριγμα βίδας.

(3) Γυρίστε το πάνω κουμπί και στερεώστε καλά το αντικείμενο εργασίας στη θέση του.

ΠΡΟΕΙΔΟΠΟΙΗΣΗ

- Πάντοτε να σφίγγετε η να πιάνετε στη μέγνη το αντικείμενο εργασίας για να το στερεώσετε στον οδηγό, διαφορετικά το αντικείμενο εργασίας μπορεί να πεταχτεί από την πλάκα και να προκαλέσει σωματικό τραυματισμό.

ΠΡΟΣΟΧΗ

- Πάντοτε να εξασφαλίσετε ότι η κεφαλή του μοτέρ δεν έρχεται σε επαφή στο συγκρότημα της μέγνης όταν χαμηλώνεται για την κοπή. Αν υπάρχει κίνδυνος να συμβεί αυτό, ξεσφίξτε το 6 mm φτερωτό παξιμάδι, και μετακινήστε το συγκρότημα της μέγνης σε θέση όπου δεν θα έρθει σε επαφή με την πριονωτή λάμα.

5. **Τοποθέτηση τεμαχίου τροφοδοσίας (Εικ. 1).**

Τα τεμάχια τροφοδοσίας είναι εγκατεστημένα πάνω στην περιστροφική πλάκα. Κατά την αποστολή του εργαλείου από το εργοστάσιο, τα τεμάχια τροφοδοσίας είναι τόσο στερεωμένα έτσι ώστε η πριονωτή λάμα να μην έρχεται σε επαφή με αυτά. Τα γρέζα στο κάτω μέρος του αντικείμενου εργασίας ελαττώνονται κατά πολύ, αν το τεμάχιο τροφοδοσίας είναι κατά τέτοιο τρόπο στερεωμένο ώστε το κενό ανάμεσα στην πλευρική επιφάνεια του τεμαχίου τροφοδοσίας και της πριονωτής λάμας να είναι ελάχιστο. Πριν χρησιμοποιήσετε το εργαλείο, ελαχιστοποιήστε αυτό το κενό σύμφωνα με την παρακάτω διαδικασία.

- (1) Κοπή δεξιάς γωνίας
Ξεσφίξτε τις τρεις μηχανικές βίδες 6 mm, μετά στερεώστε το τεμάχιο τροφοδοσίας της αριστερής πλευράς και προωρίνα σφίξτε τις μηχανικές βίδες 6 mm και στα δύο άκρα. Στη συνέχεια, στερεώστε ένα αντικείμενο εργασίας (περίπου 200 mm σε πλάτος) στο συγκρότημα της μέγνης και κόψτε το. Αφού ευθυγραμμίσετε την επιφάνεια κοπής με την άκρη του τεμαχίου τροφοδοσίας, σφίξτε γερά τις μηχανικές βίδες 6 mm και στα δύο άκρα. Αφαιρέστε το αντικείμενο εργασίας και σφίξτε γερά την κεντρική μηχανική βίδα 6 mm. Προσαρμόστε το δεξί τεμάχιο τροφοδοσίας με τον ίδιο τρόπο.

- (2) Κοπή με γωνία αριστερής και δεξιάς κλίσης
Προσαρμόστε το τεμάχιο τροφοδοσίας εφαρμόζοντας την ίδια διαδικασία που χρησιμοποιήσατε για την κοπή δεξιάς γωνίας.

ΠΡΟΣΟΧΗ

Αφού προσαρμόσετε το τεμάχιο τροφοδοσίας για την κοπή δεξιάς γωνίας, το τεμάχιο τροφοδοσίας θα κοπεί κατά κάποιο βαθμό αν χρησιμοποιηθεί για κοπή υπό γωνία κλίσης.

Όποτε απαιτείται κοπή υπό κλίση, ρυθμίστε το τεμάχιο τροφοδοσίας για κοπή υπό κλίση.

6. **Επιθεώρηση για τη χρήση του δευτερεύοντος οδηγού (Προαιρετικά εξάρτημα)**
Αυτό το ηλεκτρικό εργαλείο είναι εφοδιασμένο με ένα δευτερεύοντα οδηγό.

Στην περίπτωση κοπής ορθής γωνίας και γωνίας με δεξιά κλίση, χρησιμοποιήστε τον δευτερεύοντα οδηγό. Στη συνέχεια μπορείτε να πραγματοποιήσετε κοπές αριστερής τομής με κλίση, δεξιάς τομής με κλίση και κοπές ορθής γωνίας, αλλά και σταθερές κοπές ενός υλικού με πλατιά πίσω επιφάνεια.

ΠΡΟΕΙΔΟΠΟΙΗΣΗ

- Στη περίπτωση της δεξιάς τομής με κλίση, περιστρέψτε τον δευτερεύοντα οδηγό αριστερόστροφα (**Εικ. 10**). Εάν δεν περιστραφεί αριστερόστροφα, το κυρίως σώμα ή η πριονωτή λάμα μπορεί να έρθει σε επαφή με τον δευτερεύοντα οδηγό, προκαλώντας τραυματισμό.

7. **Χρησιμοποίησης μια κατευθυντήρια γραμμή**

Αφού χαμηλώσετε το τμήμα του μοτέρ, ο κάτω προφυλακτήρας ανυψώνεται και εμφανίζεται η πριονωτή λάμα.

Ευθυγραμμίστε την κατευθυντήρια γραμμή με την πριονωτή λάμα.

ΠΡΟΣΟΧΗ

Ποτέ να μην σηκώνετε τον κάτω προφυλακτήρα όταν η πριονωτή λάμα περιστρέφεται.

Ο δευτερεύον οδηγός όχι μόνο θα έλθει σε επαφή και θα επιδράσει αρνητικά την ακρίβεια της κοπής, αλλά ενδέχεται να προκαλέσει και ζημιά στον προφυλακτήρα.

8. **Εγκατάσταση του πλευρικού χερουλιού (Εικ. 1)**

Εγκαταστήστε το πλευρικό χερουλί που εσωκλείεται στη συσκευασία αυτής της μονάδας.

9. **Ρύθμιση της θέσης της γραμμής λέιζερ (Μόνο στο μοντέλο C8FSHE)**

Η κατευθυντήρια γραμμή μπορεί εύκολα να γίνει με τον δεικτή λέιζερ. Ένας διακόπτης ανάβει τον δεικτή λέιζερ (**Εικ. 11**).

Ανάλογα με την επιλογή κοπής, η γραμμή λέιζερ μπορεί να ευθυγραμμιστεί με την αριστερή πλευρά του πλάτους κοπής (πριονωτή λάμα) ή με την κατευθυντήρια γραμμή στη δεξιά πλευρά.

Η γραμμή λέιζερ προσαρμόζεται στο πλάτος της πριονωτής λάμας τη στιγμή της αποστολής από το εργοστάσιο. Προσαρμόστε τις θέσεις της πριονωτής λεπίδας και της γραμμής λέιζερ ακολουθώντας τα παρακάτω βήματα λαμβάνοντας υπόψη τις επιθυμίες σας.

(1) Ανάψτε τον δεικτή λέιζερ και κάντε μια αλκώκωση περίπου 5 mm βαθιά στο αντικείμενο εργασίας που αντιστοιχεί περίπου στα 20 mm σε ύψος και 150 mm σε πλάτος. Κρατήστε όπως είναι το αντικείμενο εργασίας στο οποίο υπάρχει η αλκώκωση με την μέγνη και μην το μετακινήσετε. Για την εργασία της αλκώκωσης, ανατρέξτε στο "21. Διαδικασίες κοπής αλκώκωσης".

(2) Μετά, στρέψτε το ρυθμιστή και μετατοπίστε τη γραμμή του λέιζερ. Αν τη γυρίσετε δεξιόστροφα, η γραμμή λέιζερ θα μετατοπιστεί προς τα δεξιά, ενώ αν τη γυρίσετε αριστερόστροφα, η γραμμή λέιζερ θα μετατοπιστεί αριστερόστροφα. Όταν εργάζεστε με την κατευθυντήρια γραμμή ευθυγραμμισμένη με την αριστερή πλευρά της πριονωτής λάμας, ευθυγραμμίστε την γραμμή λέιζερ με το αριστερό άκρο της αλκώκωσης (**Εικ. 12**).

Όταν το ευθυγραμμίζετε με την δεξιά πλευρά της πριονωτής λάμας, ευθυγραμμίστε την γραμμή λέιζερ με την δεξιά πλευρά της αλκώκωσης.

(3) Αφότου ρυθμίσετε την θέση της γραμμής λέιζερ, σχεδιάστε μια κατευθυντήρια γραμμή αριστερής γωνίας στο αντικείμενο εργασίας και ταίριαστε την κατευθυντήρια γραμμή με την γραμμή λέιζερ. Κατά το ταίριασμα της κατευθυντήριας γραμμής, ολισθήστε λίγο-λίγο το αντικείμενο εργασίας και στερεώστε το με την μέγνη στη θέση όπου

η γραμμή λέιζερ επικαλύπτεται με την κατευθυντήρια γραμμή. Επαναλάβετε την εργασία πάνω στην αυλάκωση και ελέγξτε τη θέση της γραμμής λέιζερ. Αν επιθυμείτε να αλλάξετε την θέση της γραμμής λέιζερ, επαναλάβετε τις ρυθμίσεις ξανά ακολουθώντας τη βήματα από το (1) ως το (3).

ΠΡΟΕΙΔΟΠΟΙΗΣΗ

- Βεβαιωθείτε ότι το κύριο σώμα και ο δείκτης λέιζερ είναι κλειστοί πριν βάλετε το βύσμα στη πρίζα.
- Δώστε μεγάλη προσοχή στο χειρισμό της σκανδάλης διακοπής για την ρύθμιση της θέσης της γραμμής λέιζερ, επειδή το βύσμα είναι βαλμένο μέσα στην πρίζα κατά την λειτουργία.
Αν η σκανδάλη διακοπής πατηθεί κατά λάθος, η πριονωτή λάμα μπορεί να περιστραφεί προκαλώντας απρόβλεπτα ατυχήματα.
- Μην αφαιρέσετε τον δείκτη λέιζερ για να χρησιμοποιηθεί για άλλους σκοπούς.

ΠΡΟΣΟΧΗ (Εικ. 13)

- Ακτινοβολία λέιζερ. Μην κοιτάζεται μέσα στην δέσμη της ακτίνας.
- Ακτινοβολία λέιζερ στην πλάκα εργασίας. Μην κοιτάζεται μέσα στην δέσμη της ακτίνας. Αν το μάτι σας εκτεθεί απ' ευθείας στην δέσμη της ακτίνας λέιζερ, μπορεί να τραυματιστεί.
- Μην το αποσυρμαριολογήσετε.
- Μην κτυπήσετε δυνατά τον δείκτη λέιζερ (το κύριο σώμα ή το εργαλείο): διαφορετικά η γραμμή λέιζερ μπορεί να τηθεί εκτός θέσης προκαλώντας ζημιά στο δείκτη λέιζερ καθώς επίσης και ελάττωση του χρόνου ζωής του.
- Κρατάτε το δείκτη λέιζερ αναμμένο μόνο κατά την διάρκεια της εργασίας κοπής. Το παρατεταμένο άναμμα του δείκτη λέιζερ μπορεί να προκαλέσει την ελάττωση του χρόνου ζωής του.
- Η χρήση χειριστηρίων, προσαρτημάτων, ή η εκτέλεση διαδικασιών διαφορετικές από αυτές που αναφέρονται στο παρόν μπορούν να οδηγήσουν στην έκθεση σε επικίνδυνη ακτινοβολία.

ΣΗΜΕΙΩΣΗ

- Εκτελέστε την κοπή επικαλύπτοντας την κατευθυντήρια γραμμή με τη γραμμή λέιζερ.
- Όταν αλληλοεπικαλυφθούν η κατευθυντήρια γραμμή με τη γραμμή λέιζερ, το ισχυρό και το αδύνατο φως θα αλλάξουν δημιουργώντας μια σταθερή λειτουργία κοπής επειδή μπορείτε να διακρίνετε εύκολα τη σύμπτωση των γραμμών. Με αυτόν τον τρόπο, τα σφάλματα κοπής περιορίζονται στο ελάχιστο.
- Κατά τη λειτουργία σε εξωτερικό χώρο ή σε χώρο κοντά στο παράθυρο μπορεί να καταστεί δύσκολο να παρατηρήσετε την γραμμή λέιζερ εξαιτίας του ηλιακού φωτισμού. Σε αυτές τις συνθήκες, μετακινήθετε σε ένα χώρο όπου δεν βρίσκεται απ ευθείας κάτω από το ηλιακό φως και εκτελέσετε την εργασία.
- Μην τραβήξετε το καλώδιο πίσω από την κεφαλή του μοτέρ ή βάλετε το δάκτυλό σας, ή ένα ξύλο ή οτιδήποτε παρόμοιο γύρω από αυτό. Διαφορετικά, το καλώδιο μπορεί να βγει έξω και ο δείκτης λέιζερ μπορεί να μην ανάβει.
- Να ελέγχετε και να βεβαιώνεστε σε περιοδική βάση ότι η θέση της γραμμής λέιζερ είναι σωστή. Σχετικά με τη μέθοδο ελέγχου, οχεδιάστε μία κατευθυντήρια γραμμή σε ορθή γωνία πάνω στο αντικείμενο εργασίας με ύψος περίπου 20 mm και πλάτος 150 mm, και βεβαιωθείτε ότι η γραμμή λέιζερ είναι ευθυγραμμισμένη με την κατευθυντήρια γραμμή [H απόκλιση μεταξύ κατευθυντήριας γραμμής κασέτα αντιδραστηρίων γραμμής λέιζερ πρέπει να είναι μικρότερη από το πλάτος της κατευθυντήριας γραμμής (0,5 mm)] (Εικ. 14).

10. Λειτουργία κοπής

- (1) Όπως φαίνεται στην Εικ. 15, το πλάτος της πριονωτής λάμας είναι το πλάτος της κοπής. Επομένως, ολισθήστε το αντικείμενο εργασίας προς τα δεξιά (όπως φαίνεται από τη θέση του χειριστή) όταν θέλετε μήκος (B) ή προς τα αριστερά όταν θέλετε μήκος (A).
- Αν χρησιμοποιείται ένας σημειωτής λέιζερ, ευθυγραμμίστε τη γραμμή λέιζερ με την αριστερή πλευρά της πριονωτής λάμας και μετά ευθυγραμμίστε την κατευθυντήρια γραμμή με τη γραμμή λέιζερ.

- (2) Αφού ανοίξετε τον διακόπτη και ελέγξετε ότι η πριονωτή λάμα περιστρέφεται στη μέγιστη ταχύτητα, σπρώξτε αργά το χερούλι προς τα κάτω ενώ κρατάτε πατημένο το μοχλό ασφάλισης και φέρετε την πριονωτή λάμα κοντά στο υλικό που πρόκειται να κοπεί.
- (3) Όταν η πριονωτή λεπίδα έρθει σε επαφή με το αντικείμενο εργασίας, σπρώξτε τη λαβή προς τα κάτω βαθμιαία για να κόψετε το αντικείμενο εργασίας.
- (4) Αφότου κόψετε το αντικείμενο εργασίας στο επιθυμητό βάθος, κλείστε το ρεύμα του εργαλείου OFF και αφήστε την πριονωτή λάμα να σταματήσει εντελώς πριν ανυψώσετε τη λαβή από το αντικείμενο εργασίας για να το φέρετε στην πλήρως ανακλημένη θέση του.

ΠΡΟΣΟΧΗ

- Για τις μέγιστες διαστάσεις κοπής ανατρέξτε στον πίνακα "ΤΕΧΝΙΚΑ ΧΑΡΑΚΤΗΡΙΣΤΙΚΑ".
- Η αυξημένη πίεση στη λαβή δεν θα αυξήσει την ταχύτητα κοπής. Αντίθετα, η υπερβολική πίεση μπορεί να προκαλέσει υπερφόρτιση του μοτέρ και /ή ελαττωμένη απόδοση κοπής.
- Επιβεβαιώστε ότι η σκανδάλη διακοπής είναι κλειστή OFF και ότι το βύσμα παροχής ρεύματος έχει αφαιρεθεί από την πρίζα όταν το εργαλείο δεν βρίσκεται σε χρήση.
- Πάντοτε να κλείνεται το ρεύμα και να αφήνεται την πριονωτή λεπίδα να σταματήσει εντελώς πριν ανυψώσετε την λαβή από το αντικείμενο εργασίας. Αν η λαβή ανυψωθεί ενώ η πριονωτή λάμα ακόμα περιστρέφεται, το κομμένο κομμάτι μπορεί να σφηνώσει στην πριονωτή λάμα προκαλώντας το επικίνδυνο πέταγμα κομματιών.
- Κάθε φορά που ολοκληρώνεται ένα κόψιμο ή ένα βαθύ κόψιμο κλείστε το διακόπτη, και ελέγξτε αν η πριονωτή λάμα έχει σταματήσει. Μετά ανυψώστε τη λαβή και επιστρέψτε την στην πλήρως ανακλημένη θέση της.
- Σιγουρευτείτε απόλυτα να αφαιρέσετε το κομμένο υλικό από την περιστροφική πλάκα, και μετά προχωρήστε στο επόμενο βήμα.

11. Κοπή στενών αντικειμένων εργασίας (Κοπή πίεσης)

Ολισθήστε τον μεντεσέ προς τα κάτω στο στήριγμα (A), μετά σφίξτε το κουμπί αναστολής ολισθήσης (Εικ. 2). Χαμηλώστε τη λαβή για να κόψετε το αντικείμενο εργασίας. Η χρήση του ηλεκτρικού εργαλείου κατά αυτόν τον τρόπο θα επιτρέψει την κοπή αντικειμένων εργασίας μέχρι 65 mm τετράγωνα.

12. Κοπή μεγάλων αντικειμένων

Υπάρχει η πιθανότητα να μην μπορεί να πραγματοποιηθεί πλήρης κοπή εξαιτίας του ύψους του αντικειμένου. Σ' αυτήν την περίπτωση, θα πρέπει να χρησιμοποιήσετε έναν βοηθητικό πάγκο, τον οποία θα στερεώσετε με τις βίδες επίπεδης κεφαλής 6 χιλ. και τα παξιμάδια 6 χιλ. στις οπές 7 χιλ. της επιφάνειας του οδηγού (δύο οπές σε κάθε πλευρά). (Εικ. 16) Ανατρέξτε στην ενότητα "ΠΡΟΔΙΑΓΡΑΦΕΣ" για το πάχος του βοηθητικού πάγκου.

13. Κοπή πλατιών αντικειμένων εργασίας (Κοπή ολισθήσης)

Ξεοφίξτε το κουμπί το αναστολέα ολισθήσης (Εικ. 2), πιάστε τη λαβή και ολισθήστε την πριονωτή λάμα προς τα εμπρός. Μετά πατήστε προς τα κάτω τη λαβή και ολισθήστε την πριονωτή λάμα για να κόψετε το αντικείμενο. Μ' αυτόν τον τρόπο μπορείτε να κόψετε αντικείμενα με πλάτος έως 312 χιλ.

ΠΡΟΕΙΔΟΠΟΙΗΣΗ

- Μην βάζετε ποτέ το χέρι σας στο χερούλι ολισθήσης κατά την εργασία κοπής γιατί η πριονωτή λάμα πλησιάζει πολύ το χερούλι όταν η κεφαλή του μοτέρ χαμηλώνει.
14. Διαδικασίες λοξοτομής
 - (1) Ξεοφίξτε την πλευρική λαβή και τραβήξτε προς τα επάνω το μοχλό των γωνιακών αναστολέων. Κατόπιν, ρυθμίστε την περιστροφική πλάκα μέχρι να ευθυγραμμιστεί ο δείκτης με την επιθυμητή ρύθμιση στην κλίμακα λοξοτομής (Εικ. 17).
 - (2) Ξαναοφίξτε την πλευρική λαβή να να στερεωθεί στην περιστρεφόμενη πλάκα στην επιθυμητή θέση.
 - (3) Η κλίμακα λοξοτομής δείχνει τόσο την γωνία κοπής στην κλίμακα της γωνίας όσο και την διαβάθμιση στην βαθμονομημένη κλίμακα.

- (4) Η διαβάθμιση, η οποία είναι η αναλογία του ύψους προς τη βάση του τριγωνικού τμήματος που πρόκειται να αφαιρεθεί, μπορεί να χρησιμοποιηθεί για την ρύθμιση της λοξοτομής στη θέση της γωνίας κοπής, εάν αυτό είναι επιθυμητό.
- (5) Επομένως, για να κόψετε ένα αντικείμενο εργασίας στο βαθμό 2/10, ρυθμίστε το δείκτη στη θέση αυτή.

ΣΗΜΕΙΩΣΗ

- Θετικοί οδηγοί απόστασης παρέχονται στα αριστερά και δεξιά του κέντρου ρύθμισης 0°, στις 15°, 22,5°, 31,6° και 45° μίρες ρύθμισης. Ελέγξτε αν η κλίμακα της λοξοτομής και το άκρο του δείκτη είναι κατάλληλα ευθυγραμμισμένα.
- Η λειτουργία του διακοπρίονου με την κλίμακα λοξοτομής και τον δείκτη μη ευθυγραμμισμένους, ή με την πλευρική λαβή όχι κατάλληλα σφιγμένη, θα προκαλέσει την ελάττωση της ακρίβειας κοπής.

15. Διαδικασίες κοπής με κλίση (Εικ. 18)

ΠΡΟΣΟΧΗ

- Εξασφαλίστε ότι ο μοχλός σφίξης είναι καλά σφιγμένος κατά την κοπή με κλίση.
 - Παρακάλε να το κάνετε αυτό αν το μήκος του υλικού που πρόκειται να κοπεί είναι περισσότερο από 25 mm σε μήκος. Μερικές φορές η κοπή δεν μπορεί να πραγματοποιηθεί επειδή η πριονωτή λάμα θα πιαστεί στο εσωτερικό του κάτω προφυλακτήρα.
- (1) Ξεσφίξτε τον μοχλό σφίξης και δώστε κλίση στην πριονωτή λάμα προς τα αριστερά ή στα δεξιά. (1) Όταν κινείτε την κεφαλή του μοτέρ προς τα δεξιά, τραβήξτε την περόνη στερέωσης προς το πίσω μέρος.

ΣΗΜΕΙΩΣΗ

Χαλαρώστε το μοχλό σύσφιξης, γείρετε την κύρια μονάδα προς τα αριστερά και τραβήξτε την περόνη ρύθμισης για να μπορείτε να κόψετε με κλίση 48 μίρες.

Χαλαρώστε το μοχλό σύσφιξης και γείρετε προς τα αριστερά, λίγο κάθε φορά, ενώ πιέζετε την περόνη ρύθμισης στην κύρια μονάδα. Η περόνη σταθεροποίησης θα ειοχωρήσει κατά ένα βήμα και θα σταθεροποιηθεί στην θέση αριστερής κλίσης 30° και 33,9°.

Ενώ έχετε τοποθετήσει την περόνη ρύθμισης στην υποδοχή όπως περιγράψαμε, είναι εφικτή η επιλογή της θέσης αριστερής κλίσης 30° αν στρώξετε προς τη δεξιά πλευρά.

Επίσης, ενώ έχετε τοποθετήσει την περόνη ρύθμισης στην υποδοχή όπως περιγράψαμε, είναι εφικτή η επιλογή της θέσης αριστερής κλίσης 33,9° αν στρώξετε προς την αριστερή πλευρά.

(2) Ρυθμίστε την γωνία κλίσης στην επιθυμητή ρύθμιση καθώς βλέπετε την κλίμακα της γωνίας κλίσης και τον δείκτη, και μετά στερεώστε την μοχλό σφίξης.

ΠΡΟΕΙΔΟΠΟΙΗΣΗ

- Όταν αντικείμενο εργασίας είναι στερεωμένο στην αριστερή ή στην δεξιά πλευρά της λάμας, το κοντό κομμένο τμήμα θα εφάπτεται στην δεξιά ή στη αριστερή πλευρά της πριονωτής λεπίδας. Πάντοτε κλείνετε το ηλεκτρικό ρεύμα και αφιρνετά την πριονωτή λάμα να αματαιά εντελώς πριν ανασηκώσετε τη λαβή από το αντικείμενο εργασίας.
- Αν η λαβή ανυψωθεί ενώ η πριονωτή λάμα ακόμα περιστρέφεται, το κομμένο κομμάτι μπορεί να σφηνωθεί στην πριονωτή λάμα προκαλώντας το επικίνδυνο πέταγμα κομματιών.
- Όταν διακόπτετε την κοπή υπό γωνία στη μέση, να αρχίσετε την κοπή τραβώντας την κεφαλή μοτέρ στην αρχική θέση.
- Αν ξεκινήσετε από τη μέση, χωρίς να επιστρέψετε στην αρχική θέση, ο κάτω προφυλακτήρας θα μαγκώσει στην αύλακα κοπής του αντικείμενου εργασίας και θα έλθει σε επαφή με την πριονωτή λάμα.

16. Διαδικασίες σύνθετης κοπής

Η σύνθετη κοπή μπορεί να εκτελεστεί ακολουθώντας τις οδηγίες των παραπάνω 13 και 14. Για τις μέγιστες διαστάσεις για την σύνθετη κοπή, ανατρέξτε στον πίνακα "ΤΕΧΝΙΚΑ ΧΑΡΑΚΤΗΡΙΣΤΙΚΑ".

ΠΡΟΣΟΧΗ

- Πάντοτε να ασφαλίσετε το αντικείμενο εργασίας με το δεξιό ή το αριστερό χέρι και να το κόβεται ολισθαίνοντας το στρογγυλό τμήμα του διακοπρίονου προς τα πίσω με το αριστερό χέρι. Είναι πολύ επικίνδυνο να περιστρέψετε την περιστρεφόμενη πλάκα προς τα αριστερά κατά την σύνθετη κοπή επειδή η πριονωτή λάμα μπορεί

να έρθει σε επαφή με το χέρι που σταθεροποιεί το αντικείμενο εργασίας. Στην περίπτωση σύνθετης κοπής (γωνία + κλίση) με αριστερή λοξοτομή, στρέψτε τον δευτερεύοντα οδηγό (προαιρετικά εξάρτημα) αριστερόστροφα και χρησιμοποιήστε τον στη λειτουργία της κοπής.

17. Κοπή μακρών υλικών

Κατά την κοπή μακρών υλικών, χρησιμοποιήστε μια βοηθητική πλατφόρμα, η οποία έχει το ίδιο ύψος με το στήριγμα (προαιρετικό εξάρτημα) και τη βάση της ειδικής βοηθητικής συσκευής.

Ικανότητα: Ξύλινο υλικό (Π × Υ × Μ)

300 mm × 45 mm × 1050 mm, ή

180 mm × 25 mm × 1600 mm

18. Εγκατάσταση των στηριγμάτων (Προαιρετικά εξάρτημα)

Τα στήριγμα μπορούν να κρατήσουν τα μακρά αντικείμενα εργασίας σταθερά και στη θέση τους κατά την διάρκεια της εργασίας της κοπής.

- (1) Όπως φαίνεται στην **Εικ. 19**, χρησιμοποιήστε ένα ατσάλινο γνώμονα για την ευθυγράμμιση του πάνω άκρου των στηριγμάτων με την επιφάνεια της βάσης. Ξεσφίξτε το 6 mm φτερωτό παξιμάδι. Στρέψτε το μπουλόνι ρύθμισης ύψους 6 mm, και ρυθμίστε το ύψος του στήριγματος.
- (2) Μετά τη ρύθμιση, σφίξτε γερά το φτερωτό παξιμάδι 6 mm και στερεώστε το στήριγμα με το κομπί-μπουλόνι 6 mm (προαιρετικό εξάρτημα). Αν το μήκος του Μπουλονιού Ρύθμισης του Ύψους 6 mm δεν είναι επαρκές, βάλτε μια λεπτή πλάκα από κάτω. Βεβαιωθείτε ότι το άκρο του Μπουλονιού Ρύθμισης του Ύψους 6 mm δεν προεξέχει από το στήριγμα.

ΠΡΟΣΟΧΗ

- Κατά την μεταφορά ή την μετακίνηση του εργαλείου μην πιάνετε το στήριγμα.
- Υπάρχει κίνδυνος το στήριγμα να γλιστρήσει από την βάση. Πιάστε το χερσολί αντί του στήριγματος.

19. Αναστολέας για κοπή ακρίβειας (Ο αναστολέας και το στήριγμα είναι προαιρετικά εξάρτημα)

Ο αναστολέας διευκολύνει την ακρίβεια της συνεχούς κοπής σε μήκη των 280 mm έως 450 mm.

Για να εγκαταστήσετε τον αναστολέα, τοποθετήστε τον στο στήριγμα με το κομπί- μπουλόνι 6 mm, όπως φαίνεται στην **Εικ. 20**.

20. Επιθεθαιώση για τη χρήση της μέγεννης για τη Διαμόρφωση κορνίζας, του Αναστολέας Διαμόρφωσης κορνίζας (L) και (R) (Προαιρετικά εξάρτημα)

- (1) Ο Αναστολέας Διαμόρφωσης κορνίζας (L) και (R) (προαιρετικά εξάρτημα) επιτρέπει τις ευκολότερες κοπές για τη διαμόρφωση κορνίζας χωρίς την κλίση της πριονωτής λεπίδας. Εγκαταστήστε τους στη βάση και στις δύο πλευρές όπως φαίνεται στη **Εικ. 21**. Μετά την τοποθέτηση Σφίξτε τα 6 mm κομπί-μπουλόνια στη Α για στερεώσετε τους Αναστολέας Διαμόρφωσης κορνίζας.
- (2) Η μέγεννη για τη διαμόρφωση κορνίζας (B) (Προαιρετικό εξάρτημα) μπορεί να στερεωθεί στον αριστερό οδηγό (Οδηγός (B)) ή στο δεξιό οδηγό (Οδηγός (A)). Μπορεί να ενωθεί με την κλίση της διαμορφούμενης κορνίζας και η μέγεννη μπορεί να πιεστεί προς τα κάτω.

Κατόπιν περιστρέψτε το πάνω κομπί, όσο χρειάζεται, για να στερεώσετε καλά τη διαμόρφωση κορνίζας στην θέση της. Για να ανεβάσετε ή να κατεβάσετε το συγκρότημα μέγεννης, πρώτα ξεσφίξτε το φτερωτό μπουλόνι 6 mm.

Επομένως, το σύστημα της μέγεννης μπορεί να συνδεθεί στην οποιαδήποτε από τις τρεις θέσης για να εξασφαλίσει την κατάλληλη ρύθμιση του ύψους. Μετά την ρύθμιση του ύψους, γερά στερεώστε το 6 mm φτερωτό μπουλόνι μετά στρέψετε το πάνω κομπί, όσο είναι απαραίτητο, για να σταθεροποιήσετε καλά την υπό διαμόρφωση κορνίζα στη θέση της (**Εικ. 22**).

Τοποθετήστε την υπό διαμόρφωση κορνίζα με την ΑΚΡΗ ΕΠΑΦΗΣ ΤΟΥ ΤΟΙΧΟΥ ενάντια στον οδηγό και την ΑΚΡΗ ΕΠΑΦΗΣ ΟΡΟΦΗΣ ενάντια στους Αναστολέας διαμόρφωσης κορνίζας όπως δείχνεται στην **Εικ. 22**. Ρυθμίστε τους Αναστολέας διαμόρφωσης κορνίζας σύμφωνα με το μέγεθος της υπό διαμόρφωση κορνίζας. Σφίξτε το 6 mm φτερωτό μπουλόνι για να στερεώσετε τους Αναστολέας διαμόρφωσης κορνίζας.

ΠΡΟΕΙΔΟΠΟΙΗΣΗ

- Πάντοτε να σφίγγετε καλά την μέγεννη για να σταθεροποιήσετε την προς διαμόρφωση κορνίζα στον οδηγό. Διαφορετικά ή προς διαμόρφωση κορνίζα μπορεί να πεταχτεί από την πλάκα και να προκαλέσει σωματικό τραυματισμό.

ΠΡΟΣΟΧΗ

Να επιβεβαιώνετε πάντοτε ότι η κεφαλή μοτέρ (βλ. **Εικ. 1**) δεν έρχεται σε επαφή με το συγκρότημα μέγγενης της διαμόρφωσης κορνίζας όταν κατεβάνει για να κόψει. Αν υπάρχει κίνδυνος να συμβεί αυτό, ξεσφίξτε το κουμπί-μπουλόνι 6 mm και μετακινήστε το συγκρότημα μέγγενης διαμόρφωσης κορνίζας σε μια θέση στην οποία δεν θα έρχεται σε επαφή με την priονωτή λάμα.

21. Διαδικασίες κοπής αυλάκωσης

Αυλακώσεις μπορούν να κοπούν στο αντικείμενο εργασίας ρυθμίζοντας το 6 mm μπουλόνι ρύθμισης βάθους (**Εικ. 23**).

- (1) Χαμηλώστε την κεφαλή του μοτέρ και περιστρέψτε το μπουλόνι ρύθμισης βάθους 6 mm με το χέρι. (Στο σημείο όπου η κεφαλή του μπουλониου ρύθμισης βάθους 6 mm έρχεται σε επαφή με τον μεντεσέ.)
- (2) Ρυθμίστε το επιθυμητό βάθος κοπής ρυθμίζοντας την απόσταση ανάμεσα στην priονωτή λάμα και την επιφάνεια της βάσης (**Εικ. 24**).

ΣΗΜΕΙΩΣΗ

- Όταν κόβετε μια αυλάκωση στην οποιαδήποτε άκρη του αντικειμένου εργασίας, αφαιρέστε το άχρηστο τμήμα με μια σμίλη.

22. Χρήση της λυχνίας (Μόνο για το μοντέλο C8FSHE)**ΠΡΟΕΙΔΟΠΟΙΗΣΗ**

- Βεβαιωθείτε ότι η κύρια μονάδα και η λυχνία είναι αβηστά πριν συνδέσετε το βύσμα στην πρίζα.
 - Ο φακός της λυχνίας φτάνει σε υψηλές θερμοκρασίες κατά τη διάρκεια και αμέσως μετά τη χρήση και δεν θα πρέπει να τον αγγίζετε σε καμία περίπτωση.
- Αν δεν ακολουθήσετε αυτήν την προειδοποίηση μπορεί να προκληθεί έγκαυμα.

ΠΡΟΣΟΧΗ

- Μην πιέζετε δυνατά τη λυχνία.
Αν δεν ακολουθήσετε αυτήν την προειδοποίηση μπορεί να προκληθεί βλάβη στη λυχνία ή να μειωθεί η διάρκεια ζωής της.
 - Να ανάβετε τη λυχνία μόνο κατά τη διαδικασία κοπής.
 - Μην κατευθύνετε τη λυχνία απευθείας στα μάτια σας.
Αν δεν ακολουθήσετε αυτήν την προειδοποίηση μπορεί να προκληθεί βλάβη στα μάτια σας.
 - Σκουπίστε απαλά τη σκόνη που προσκολλάται στο φακό της λυχνίας με ένα μαλακό ύφασμα, ώστε να μην προκαλέσετε αμυγές ή άλλες βλάβες στη λυχνία.
Οι αμυγές στο φακό της λυχνίας οδηγούν σε χαμηλότερη ένταση φωτός.
 - Ο διακόπτης της λυχνίας εξοπλίζεται με κάλυμμα προστασίας από τη σκόνη. Χειριστείτε το προσεκτικά ώστε να μην έχει αμυγές ή άλλες βλάβες.
 - Υπάρχουν περιπτώσεις κατά τις οποίες στη λυχνία μπορεί να εισέλθουν σωματίδια που θα εμποδίζουν τη λειτουργία της.
- (1) Εισάγετε το βύσμα της συσκευής σε πρίζα.
 - (2) Επιλέξτε τη θέση ON (πάνω) του διακόπτη της λυχνίας για να την ανάψετε και τη θέση OFF (κάτω) για να τη σβήσετε. (Δείτε **Εικ. 28**.)
 - (3) Μετακινήστε το ελάττημα της λυχνίας δεξιά και αριστερά για να ρυθμίσετε την κατεύθυνσή του.

ΣΥΝΑΡΜΟΛΟΓΗΣΗ ΚΑΙ ΑΠΟΣΥΝΑΡΜΟΛΟΓΗΣΗ ΤΗΣ ΠΡΙΟΝΩΤΗΣ ΛΑΜΑΣ

ΠΡΟΕΙΔΟΠΟΙΗΣΗ

Για την αποφυγή ατυχήματος ή προσωπικού τραυματισμού, πάντοτε να κλείνετε τη σκανδάλη διακόπτη και να απουσιάζετε το βύσμα από την πρίζα πριν από την αφαίρεση ή την τοποθέτηση της priονωτής λάμας.

1. Συναρμολόγηση της priονωτής λάμας (Εικ. 25, Εικ. 26 και Εικ. 27)

- (1) Χρησιμοποιήστε το κλειδί 10 mm, για να χαλαρώσετε το μπουλόνι 6 mm στερεώνοντας το κάλυμμα του άξονα και περιστρέφοντας στη συνέχεια το κάλυμμα του άξονα.
- (2) Πιέστε προς τα μέσα την ασφάλεια του άξονα και ξεσφίξτε το μπουλόνι με το κοίλο κλειδί 10 mm.
Επειδή το μπουλόνι έχει αριστερόστροφο σπείρωμα, ξεσφίξτε το προς τα δεξιά.

ΣΗΜΕΙΩΣΗ

- Αν η ασφάλεια του άξονα δεν μπορεί να πατηθεί εύκολα για να ασφαλίσει ο άξονας, περιστρέψτε το μπουλόνι με το κοίλο κλειδί 10 mm (τυπικά εξαρτήματα) εφαρμόζοντας ταυτόχρονα πίεση στην ασφάλεια του άξονα. Ο άξονας της priονωτής λάμας είναι κλειδωμένος όταν η ασφάλεια του άξονα πατηθεί προς τα μέσα.

- (3) Αφαιρέστε το μπουλόνι και τη ροδέλα (D).

- (4) Σηκώστε τον κάτω προφυλακτήρα και στερεώστε την priονωτή λάμα.

ΠΡΟΕΙΔΟΠΟΙΗΣΗ

- Όταν τοποθετείτε την priονωτή λάμα, να βεβαιώνετε ότι το σημάδι του δείκτη περιστροφής στην priονωτή λάμα και η κατεύθυνση περιστροφής της θήκης ταχυτήτων ταιριάζουν.
- (5) Καθαρίστε καλά τη ροδέλα (D) και το μπουλόνι και τοποθετήστε τα στον άξονα των priονωτής λάμας.
- (6) Πιέστε την ασφάλεια άξονα προς τα μέσα και σφίξτε το μπουλόνι περιστρέφοντάς το προς τα αριστερά με το κλειδί 10 χιλ.
- (7) Περιστρέψτε το κάλυμμα του άξονα μέχρι το άγκιστρο στο κάλυμμα του άξονα να επανέλθει στην αρχική θέση του. Στη συνέχεια σφίξτε το μπουλόνι των 6 χιλ.

ΠΡΟΣΟΧΗ

- Επιβεβαιώστε ότι η ασφάλεια του άξονα έχει επιστρέψει στην ανακλιμένη θέση της μετά την εγκατάσταση ή την αφαίρεση της priονωτής λάμας.
- Σφίξτε το μπουλόνι έτσι ώστε να μην ξεσφίξει κατά την εργασία.
- Επιβεβαιώστε ότι το μπουλόνι έχει κατάλληλα σφίξει πριν από την έναρξη λειτουργίας του ηλεκτρικού εργαλείου.
- Επιβεβαιώστε ότι η κάτω ασφάλεια έχει κλειδώσει.

2. Απουσαρμολόγηση της priονωτής λάμας

Απουσαρμολογήστε την priονωτή λάμα αναστρέφοντας τις διαδικασίες συναρμολόγησης που περιγράφηκαν στην παραπάνω παράγραφο 1. Η priονωτή λάμα μπορεί εύκολα να αφαιρεθεί αφότου αναστραφεί ο κάτω προφυλακτήρας.

ΠΡΟΣΟΧΗ

- Ποτέ να μην προσπαθήσετε να τοποθετήσετε priονωτές λεπίδες εκτός από αυτές με διάμετρο 216 mm.

ΣΥΝΤΗΡΗΣΗ ΚΑΙ ΕΛΕΓΧΟΣ

ΠΡΟΕΙΔΟΠΟΙΗΣΗ

Για την αποφυγή του ατυχήματος και του προσωπικού τραυματισμού, πάντοτε να επιβεβαιώνεται ότι η σκανδάλη διακόπτης έχει στραφεί στο OFF και ότι το βύσμα έχει αφαιρεθεί από την πρίζα πριν την εκτέλεση οποιασδήποτε συντήρησης ή ελέγχου σε αυτό το εργαλείο.

Αν ανακάλυψτε ελάττωμα στο μηχάνημα συμπεριλαμβανομένων των προφυλακτήρων και της priονωτής λάμας, αναφέρετε το όσο το δυνατόν γρηγορότερα σε ένα καταρτισμένο πρόσωπο.

1. Έλεγχος της priονωτής λάμας

Να αντικαθιστάτε πάντοτε την priονωτή λάμα αμέσως μόλις δείτε την πρώτη ένδειξη φθοράς ή ζημιάς.

Μια priονωτή λάμα που έχει πάθει ζημιά μπορεί να προκαλέσει τραυματισμό, ενώ μια φθαρμένη priονωτή λάμα έχει ανεπαρκή απόδοση και μπορεί να προκαλεί υπερθέρμανση του μοτέρ.

ΠΡΟΣΟΧΗ

Ποτέ μη χρησιμοποιείτε μια priονωτή λάμα που δεν είναι κοφτερή. Όταν μια priονωτή λάμα δεν είναι κοφτερή, η αντίσταση της στην πίεση που εφαρμόζετε με το χερούλι του εργαλείου τείνει να αυξάνεται, με αποτέλεσμα να μην είναι ασφαλής η χρήση του ηλεκτρικού εργαλείου.

2. Έλεγχος των διδών στερέωσης

Ελέγχετε περιοδικά όλες τις βίδες στερέωσης και βεβαιωθείτε ότι είναι κατάλληλα σφιγμένες. Στην περίπτωση που χαλαρώσει οποιαδήποτε βίδα σφίξτε την ξανά αμέσως. Αν δεν το κάνετε αυτό μπορεί να έχει ως αποτέλεσμα το σοβαρό τραυματισμό.

3. Έλεγχος στα καρβουνάκια (Εικ. 29).

Το μοτέρ χρησιμοποιεί καρβουνάκια τα οποία είναι αναλώσιμα μέρη. Επειδή ένα υπερβολικά φθαρμένο καρβουνάκι μπορεί να προκαλέσει πρόβλημα στο μοτέρ αντικαταστήστε το καρβουνάκι με καινούργιο το οποίο έχει τον ίδιο Αριθμό άνθρακα που φαίνεται στην εικόνα όταν φθαρεί ή όταν φτάσει στο όριο φθοράς. Επιπρόσθετα, πάντοτε κρατάτε τα καρβουνάκια καθαρά και εξασφαλίστε ότι ολισθαίνουν ελεύθερα ανάμεσα στις θήκες.

4. Αντικατάσταση των καρβουνακίων

Αποσυνδέστε τα καλώδια των καρβουνακίων με ένα κατασβίδι εγκοπώμενης κεφαλής. Τα καρβουνάκια μπορούν μετά να αφαιρεθούν εύκολα.

5. Συντήρηση του μοτέρ

Η περιέλιξη της μονάδα του μοτέρ είναι η καρδιά του ηλεκτρικού εργαλείου. Δώστε μεγάλη προσοχή για να σιγουρευτείτε ότι η περιέλιξη δεν θα πάθει ζημιά και / ή θα βρεχθεί με λάδι ή νερό.

6. Έλεγχος του κάτω προφυλακτήρα για σωστή λειτουργία

Πριν από κάθε χρήση του εργαλείου, να ελέγχετε τον κάτω προφυλακτήρα (Εικ. 5) ώστε να βεβαιώνετε ότι είναι σε καλή κατάσταση και κινείται ομαλά. Μη χρησιμοποιήσετε ποτέ το εργαλείο όταν ο κάτω προφυλακτήρας δεν λειτουργεί σωστά και δεν είναι σε καλή μηχανική κατάσταση.

7. Αποθήκευση

Μετά την ολοκλήρωση της χρήσης του εργαλείου, βεβαιωθείτε ότι έχουν γίνει τα παρακάτω:

- (1) Ο διακόπτης ενεργοποίησης είναι στη θέση OFF,
- (2) Το φως έχει βγει από την πρίζα. Όταν δεν χρησιμοποιείτε το εργαλείο, να το αποθηκεύετε σε ξηρό χώρο μακριά από παιδιά.

8. Λίπανση

Λιπάνετε τις παρακάτω ολισθαίνουσες επιφάνειες μια φορά το μήνα για να κρατάτε το ηλεκτρικό εργαλείο σε καλή λειτουργική κατάσταση για μακρό χρονικό διάστημα.

Η χρήση μηχανικού λαδιού συστήνεται.

Σημεία παροχής λαδιού:

- * Περιστροφικό τμήμα του μεντεσέ
- * Περιστροφικό τμήμα του στριγίματος (A)
- * Τμήμα περιστροφής συγκροτήματος με μέγγηνη

9. Καθαρισμός

Περιοδικά αφαιρείτε τα ξέσματα και τα άλλα άχρηστα υλικά από την επιφάνεια του ηλεκτρικού εργαλείου με ένα υγρό πανί με σαπούνι. Για αποφυγή δυσλειτουργίας του μοτέρ, προστατεύστε το από την επαφή με λάδι ή νερό.

(Μόνο στο μοντέλο C8FSHE)

Αν η γραμμή λέιζερ δεν είναι ορατή εξαιτίας των ξεσαμάτων και τα παρόμοιων υλικών που έχουν προσκολληθεί στο παράθυρο της μονάδας εκπομπής φωτός της σήμανσης λέιζερ, σκουπίστε και καθαρίστε το παράθυρο με στεγνό πανί ή με μαλακό πανί που έχει υγρανθεί με σαπούνι/νερο, κλπ.

10. Λίστα συντήρησης εξαρτημάτων

ΠΡΟΣΟΧΗ

Η Επισκευή, τροποποίηση και ο έλεγχος των Ηλεκτρικών Εργαλείων της Hitachi πρέπει να γίνεται από ένα Εξουσιοδοτημένο Κέντρο Σέρβις της Hitachi.

Ειδικά για τη συσκευή λέιζερ, το σέρβις της πρέπει να γίνεται από ένα εξουσιοδοτημένο αντιπρόσωπο του κατασκευαστή του λέιζερ.

Πάντοτε να αναθέτετε την επισκευή της συσκευής λέιζερ στο Εξουσιοδοτημένο Κέντρο Σέρβις της Hitachi.

Αυτή η λίστα των Εξαρτημάτων θα είναι χρήσιμη αν δοθεί με το εργαλείο Hitachi στο Εξουσιοδοτημένο Κέντρο Σέρβις της Hitachi κατά την επισκευή ή την συντήρηση.

Κατά την χρήση και την συντήρηση των ηλεκτρικών εργαλείων, οι κανονισμοί ασφαλείας και οι κανόνες που υπάρχουν σε κάθε χώρα πρέπει να τηρούνται.

ΤΡΟΠΟΠΟΙΗΣΕΙΣ

Τα Ηλεκτρικά Εργαλεία της Hitachi βελτιώνονται συνεχώς και τροποποιούνται για να ενσωματώσουν τα τελευταία τεχνολογικά επιτεύγματα.

Ανάλογα, κάποια σημεία μπορούν να αλλάξουν χωρίς προειδοποίηση.

ΕΓΓΥΗΣΗ

Εγγυώμαστε τα εργαλεία Hitachi Power Tools σύμφωνα με τη νομοθεσία και τους κανονισμούς ανά χώρα. Η παρούσα εγγύηση δεν καλύπτει ελαττώματα ή ζημιές λόγω κακής χρήσης, κακοποίησης ή φυσιολογικής φθοράς. Σε περίπτωση παραπόνων παρακαλούμε αποστείλετε το Power Tool χωρίς να το αποσυρμαολογήσετε μαζί με το ΠΙΣΤΟΠΟΙΗΤΙΚΟ ΕΓΓΥΗΣΗΣ το οποίο βρίσκεται στο τέλος των οδηγιών αυτών, σε Εξουσιοδοτημένο Κέντρο Επισκευής της Hitachi.

ΣΗΜΕΙΩΣΗ

Εξαιτίας του συνεχιζόμενου προγράμματος έρευνας και ανάπτυξης της HITACHI τα τεχνικά χαρακτηριστικά που αναφέρονται στο παρόν υπόκεινται σε αλλαγή χωρίς προειδοποίηση.

Πληροφορίες που αφορούν τον αερομεταφερόμενο θόρυβο και την δόνηση

Οι μετρημένες τιμές καθορίστηκαν σύμφωνα με το EN61029.

Ένα τυπικό επίπεδο ηχητικής πίεσης A: 90 dB (A)

Ένα τυπικό επίπεδο ηχητικής ισχύος A: 103 dB (A)

Φοράτε προστατευτικά αυτιών.

Μια τυπική τιμή ρίζας μέσης τετραγωνικής επιτάχυνσης δεν πρέπει να ξεπερνά 2,5 m/s²

Πληροφορίες για το σύστημα παροχής ρεύματος που χρησιμοποιείται για τα ηλεκτρικά εργαλεία που παρέχονται με ονομαστική τάση 230 V-

Το άνοιγμα και το κλείσιμο των ηλεκτρικών συσκευών προκαλεί αυξομειώση της τάσης.

Η λειτουργία αυτού του ηλεκτρικού εργαλείου κάτω από δυσμενείς συνθήκες παροχής ρεύματος μπορεί να έχει ανεπιθύτητα αποτελέσματα στην λειτουργία άλλων ηλεκτρικών συσκευών.

Με αντίσταση ρεύματος ίση ή μικρότερη των 0,29 Ohms συνήθως δεν θα υπάρξουν αρνητικά αποτελέσματα.

Συνήθως, η μέγιστη επιτρεπτή αντίσταση ρεύματος δεν θα ξεπεραστεί όταν ο κλάδος της παροχής ρεύματος τροφοδοτείται από ένα κουτί σύνδεσης με ικανότητα υποστήριξης 25 amperes ή υψηλότερη.

Σε περίπτωση διακοπής ρεύματος, ή όταν βγει έξω από την πρίζα το καλώδιο ρεύματος, αμέσως στρέψετε το διακόπτη στην θέση OFF. Αυτό αποτρέπει την μη ελεγχόμενη επανεκκίνηση.

PODSTAWOWE ŚRODKI OSTROŻNOŚCI

UWAGA! Podczas używania narzędzi elektrycznych należy przestrzegać podstawowych środków ostrożności w celu zmniejszenia ryzyka pożaru, porażenia prądem oraz zranienia, w tym następujących punktów.

Przeczytaj instrukcję zanim przystąpisz do użytkowania narzędzia i zachowaj te instrukcje.

W celu zachowania bezpieczeństwa użytkownika:

1. Miejsce pracy należy utrzymywać w czystości. Zaśmiecone stanowiska pracy i stoły warsztatowe mogą być przyczyną obrażeń.
2. Należy uwzględnić warunki środowiska pracy. Narzędzia elektryczne nie mogą być narażone na działanie deszczu i wilgoci. Miejsce pracy powinno być dobrze oświetlone.
Nie używaj narzędzi elektrycznych w pobliżu łatwopalnych cieczy lub gazów ani tam gdzie mogłyby spowodować pożar lub wybuchnąć.
3. Strzeż się porażenia prądem. Unikaj kontaktu cielesnego z uziemionymi powierzchniami (jak np. rury, kaloryfery, lodówki i piekcyki).
4. Trzymaj z daleka od dzieci. Nie pozwól odwiedzającym dotknąć narzędzia lub kabla. Odwiedzający powinni trzymać się z daleka od miejsca pracy.
5. Chowaj nieużywane narzędzia. Kiedy nie są w użyciu, narzędzia powinny być przechowywane w suchym, zamkniętym miejscu lub kładzione wysoko, tam, gdzie nie dosięgną ich dzieci.
6. Nie wywieraj zbyt mocnego nacisku na narzędzia. Działa ono najlepiej i najbezpieczniej, gdy przestrzegana jest instrukcja użycia.
7. Używaj właściwego narzędzia. Nie używaj małych narzędzi lub dodatków do wykonywania pracy przeznaczonej dla narzędzi większych. Nie używaj narzędzi w celach, do których nie były przeznaczone, jak np. nie używaj pily tarczowej do ścinania gałęzi lub pni.
8. Noś odpowiedni ubiór. Nie noś luźnego ubrania lub biżuterii, mogą się one bowiem wkręcić w ruchome części maszyn. W czasie pracy na zewnątrz zalecane jest używanie gumowych rękawic i nieślizgającego się obuwia. Noś nakrycie głowy, by zabezpieczyć długie włosy.
9. Używaj okularów ochronnych. Używaj maski na twarz, by zabezpieczyć się jeżeli w czasie pracy występuje dużo kurzu.
10. Używaj pochłaniaczy kurzu.
Jeśli istnieje możliwość podłączenia pochłaniacza kurzu, upewnij się, że są one podłączone i poprawnie używane.
11. Nie niszcz kabla. Nigdy nie noś narzędzia trzymając je za kabel i nie ciągnij za kabel, by rozłączyć urządzenie. Trzymaj kabel z daleka od gorąca, oleju, i ostrych narzędzi.
12. Pracuj bezpiecznie. Używaj zacisków lub imadła by trzymać w miejscu przedmioty. Jest to bezpieczniejsze, niż używanie do tego rąk i pozwala na użycie obu rąk do trzymania narzędzi.
13. Nie pochylaj się nad narzędziem. Zawsze zachowuj balans i równowagę.
14. Dbaj o narzędzia. Utrzymuj narzędzia tak, by były ostre i czyste i by lepiej i sprawniej funkcjonowały. Przestrzegaj instrukcji w smarowaniu i wymianie akcesoriów. Sprawdzaj okresowo kable narzędzi i jeśli są one uszkodzone, zanoś do naprawy w autoryzowanym centrum napraw. Sprawdzaj co pewien czas przedłużacze i wymieniaj je, gdy są uszkodzone. Dbaj, by uchwyty narzędzi były czyste i suche i wolne od tłuszczu i smaru.
15. Rozłączaj narzędzia gdy nie są w użyciu, przed naprawami i podczas wymiany akcesoriów takich jak ostrza, wiertła i przecinaki.
16. Zdejmuj klucze i narzędzia regulujące. Wyrób sobie zwyczaj sprawdzania czy klucze i narzędzia regulujące są zdjęte z narzędzi przed ich uruchomieniem.
17. Unikaj przypadkowego włączenia. Nie noś narzędzia z palcem na włączniku w czasie, gdy jest ono włączone do prądu. Upewnij się, że przycisk jest wyłączony zanim włączysz narzędzie do prądu.
18. Używaj przedłużaczy przeznaczonych do użytku na zewnątrz. Kiedy narzędzie jest używane na zewnątrz używaj wyłącznie przedłużaczy do użytku zewnętrznego.
19. Zachowaj ostrożność. Zwracaj uwagę na to, co robisz. Kieruj się rozsądkiem. Nie używaj narzędzi, gdy jesteś zmęczony.
20. Sprawdzaj uszkodzone części. Przed ponownym użyciem narzędzia osłona lub inna uszkodzona część powinna być uważnie sprawdzona, by upewnić się, że będzie ona poprawnie funkcjonować i wykona zamierzoną czynność.

Sprawdź ustawienie ruchomych części a także czy poruszają się one bez przeszkód, sprawdź także uszkodzenia, umocowanie i inne czynniki mogące wpłynąć na sprawne działanie narzędzia.

Oslona lub inna uszkodzona część powinna być naprawiona lub wymieniona w autoryzowanym centrum napraw lub według zaleceń zawartych w instrukcji. Wymień uszkodzone przełączniki w autoryzowanym centrum napraw. Nie używaj narzędzia jeśli nie działa wyłącznik.

21. Uwaga
Używanie akcesoriów lub dodatków, które nie są zalecane w instrukcji może grozić ryzykiem odniesienia obrażeń.
22. Naprawiaj narzędzie u wykwalifikowanego fachowca. To narzędzie spełnia określone wymogi bezpieczeństwa. Naprawy powinny być wykonywane tylko przez wykwalifikowanych fachowców używających oryginalnych części zastępczych. W innym przypadku może grozić to niebezpieczeństwem dla użytkownika.

WSKAZÓWKI BEZPIECZEŃSTWA PRZY UŻYCIU PILARKI

1. Utrzymywaj obszar podłogi wokół poziomu urządzenia w porządku, bez luźnych materiałów, np. wiórów i odłamków.
2. Zapewnij odpowiednie oświetlenie górne lub miejscowe.
3. Nie stosować elektronarzędzi do innych zastosowań niż określone w instrukcji obsługi.
4. Wszelkie naprawy muszą być wykonywane tylko przez upoważniony zakład usługowy. Producent nie odpowiada za jakiegokolwiek zniszczenia i obrażenia wynikające z naprawy dokonanej przez nieupoważnione osoby lub z nieprawidłowego użycia narzędzia.
5. Aby zapewnić zaprojektowaną eksploatacyjną integralność elektronarzędzia, nie należy zdejmować zainstalowanych pokryw, ani odkręcać śrub.
6. Nie dotykać ruchomych części lub akcesoriów bez uprzedniego odłączenia zasilania.
7. Stosować narzędzie przy niższym napięciu wejściowym niż podane na tabliczce znamionowej; w przeciwnym wypadku jakoś wykończenia może ulec pogorszeniu, a wydajność robocza urządzenia może być obniżona z uwagi na przeciążenie silnika.
8. Nie myć plastikowych części rozpuszczalnikiem. Rozpuszczalniki, takie jak benzyna, rozcieńczalnik, czterochlorek węgla, alkohol, mogą uszkodzić i doprowadzić do pęknięcia części plastikowych. Nie wycierać części wymienionymi rozpuszczalnikami. Czyścić części plastikowe miękką szmatką lekko zwilżoną wodą z dodatkiem mydła.
9. Stosować tylko oryginalne części zamienne HITACHI.
10. Narzędzie może być rozkręcane tylko w celu wymiany szczotek węglowych.
11. Schemat części urządzenia zamieszczony w niniejszej instrukcji użycia jest przeznaczony do stosowania tylko przez upoważniony zakład serwisowy.
12. Nigdy nie przecinać metali zawierających żelazo lub gruz.
13. Zapewnij odpowiednie oświetlenie górne lub miejscowe.
Materiały przeznaczone do obróbki, a także te obrabiane składować w pobliżu stanowiska pracy operatora.
14. W razie konieczności należy nosić odpowiednie wyposażenie ochronne, które może obejmować:
Nauszniki ochronne w celu obniżenia ryzyka utraty słuchu.
Okulary ochronne w celu obniżenia ryzyka uszkodzenia oczu.
Maski ochronne w celu obniżenia ryzyka wdychania szkodliwego pyłu.
Rękawice do pracy z ostrzami pilarki (w miarę możliwości ostrza należy przenosić w oprawkach) oraz materiałami szorstkimi.
15. Operator musi być odpowiednio przeszkolony w zakresie użycia, ustawienia oraz działania urządzenia.
16. Nie usuwać wiórów lub innych odpadów obrabianego przedmiotu z obszaru cięcia w trakcie pracy urządzenia oraz zawsze, gdy głowica pily nie znajduje się w pozycji spoczynku.
17. Nigdy nie używać pilarki, gdy dolna osłona jest zablokowana w pozycji otwartej.
18. Sprawdzić, czy dolna osłona gładko się przesuwa.
19. Nie używać pilarki, gdy osłony nie znajdują się na swoim miejscu, nie są sprawne oraz odpowiednio zakonserwowane.

20. Stosować tylko odpowiednio zaostrome ostrza pily. Przestrzegać maksymalnej prędkości oznaczonej na ostrzu pily.
21. Nie stosować ostrz, które są zniszczone lub zdeformowane.
22. Nie stosować ostrz wykonanych z innych materiałów niż stal przystosowana do dużych prędkości.
23. Stosować tylko ostrza zalecane przez HITACHI.
Stosowane ostrze musi spełniać normę EN847-1.
24. Ostrza pily powinny mieć zewnętrzną średnicę wynoszącą 216 mm.
25. Należy dobrać rodzaj ostrza do typu ciętego materiału.
26. Nigdy nie stosować pilarki z ostrzem skierowanym w górę lub w bok.
27. Sprawdzić, czy obrabiany przedmiot nie posiada ciał obcych, takich jak gwoździe.
28. Wymienić wkładkę stołową, gdy ulegnie ona zużyciu.
29. Nie używać pilarki do cięcia innych materiałów niż aluminium, drewno itp.
30. Nie stosować pilarki do cięcia innych materiałów niż zalecane przez producenta.
31. Należy stosować się do obowiązujących procedur wymiany ostrza, w tym metody zmiany pozycji, obejmującej zachowanie odpowiedniej ostrości.
32. Przy cięciu drewna podłączyć pilarkę do urządzenia zbierającego pył.
33. Zachować ostrożność przy struganiu pionowym.
34. Przy transporcie lub przenoszeniu urządzenia nie chwycić za uchwyt. Zamiast uchwytu, trzymać za rączkę.
35. Cięcie rozpocząć dopiero po osiągnięciu przez silnik maksymalnej prędkości obrotowej.
36. Należy niezwłocznie WYŁĄCZYĆ urządzenie w przypadku objawów niewłaściwej pracy.
37. Wyłączyć zasilanie i przed podjęciem czynności serwisowych lub ustawieniem urządzenia zacząć od całkowitego zatrzymania ostrza.
38. Podczas cięcia na uciós lub w poprzek ostrze nie powinno być unoszone, aż do całkowitego zatrzymania.
39. Podczas wykonywania cięcia suwami piła powinna być przesuwana w kierunku przeciwnym do operatora.
40. Uwzględnić wszelkie prawdopodobieństwo wystąpienia zagrożenia przy cięciu, takich jak wpływ promieniowania laserowego na oczy, mimowolny dostęp do ruchomych części urządzenia itp.

DANE TECHNICZNE

Maks. wydajność cięcia wys. × szer.	0°		65 mm × 312 mm **75 mm × 262 mm Z płytą pomocniczą (30 mm)
	Skos	Ucios 45°	65 mm × 220 mm **75 mm × 185 mm Z płytą pomocniczą (20 mm)
		Lewe 45°	45 mm × 312 mm **50 mm × 252 mm Z płytą pomocniczą (30 mm)
	Złożone	Prawe 5°	60 mm × 312 mm **70 mm × 252 mm Z płytą pomocniczą (30 mm)
		Skos (Lewe) 45° + Ucios 45°	45 mm × 220 mm **50 mm × 170 mm Z płytą pomocniczą (30 mm)
		Skos (Prawe) 5° + Ucios 45°	60 mm × 220 mm **70 mm × 170 mm Z płytą pomocniczą (30 mm)
Wymiary ostrza (oD × iD × grubość)			216 mm × 30 mm × 2 mm
Kąt cięcia na uciós			Prawy 0° – 57°, lewy 0° – 45°
Kąt cięcia skośnego			Prawy 0° – 5°, Lewy 0° – 48°
Kąt cięcia złożonego	Skośne (Lewe) 0° – 45°		Ucios (Prawy i Lewe) 0° – 45°
	Skośne (Prawe) 0° – 5°		
Napięcie (wg obszaru)*			(110 V, 230 V) ~
Zasilanie*			1050 W
Prędkość bez obciążenia			5500 min ⁻¹
Wymiary urządzenia (szer. × gł. × wys.)			555 mm × 790 mm × 485 mm
Masa netto			15 kg (C8FSHE) / 14 kg (C8FSE)
Znacznik laserowy (Dotyczy tylko modelu C8FSHE)	Maksymalna wydajność		Produkt laserowy klasy Po<3 mW
	(lambda)		654 nm
	Nośnik laserowy		Dioda laserowa

*Sprawdź nazwę produktu, jako że ulega ona zmianie w zależności od miejsca zakupu.

W przypadku cięcia przedmiotów o wymiarze ****, dolne zakończenie pily tarczowej może dotykać przedmiotu, nawet jeżeli głowica silnika znajduje się w końcowym położeniu dolnym. Należy w takim przypadku zachować szczególną ostrożność podczas cięcia. Dodatkowe informacje zostały zamieszczone w rozdziale "ZASTOSOWANIA PRAKTYCZNE". Płyta pomocnicza powinna być zamontowana na powierzchni ogranicznika (Patrz () - grubość płyty pomocniczej). Dodatkowe informacje znajdują się również w punkcie "12. Cięcie przedmiotów o dużych rozmiarach" (Rys. 16).

AKCESORIA STANDARDOWE

- | | |
|---|---|
| (1) Ostrze pily 216 mm TCT (montowane w urządzeniu) | 1 |
| (2) Worek pyłowy | 1 |
| (3) Klucz nasadowy 10 mm | 1 |
| (4) Imadło | 1 |
| (5) Uchwyt | 1 |
| (6) Rączka boczna | 1 |
- Aksesoria standardowe mogą ulec zmianie bez wcześniejszego zawiadomienia.

OPCJONALNE AKCESORIA (należy kupować osobno)

- (1) Uchwyt i ogranicznik przedłużenia
- (2) Ostrze piły 216 mm TCT (liczba zębów: 60)
- (3) Imadło do form wypukłych (w tym ogranicznik do form wypukłych (L))
- (4) Ogranicznik do form wypukłych (L)
- (5) Ogranicznik do form wypukłych (R)
- (6) Podogranicznik

Akcesoria opcjonalne mogą ulec zmianie bez wcześniejszego zawiadomienia.

ZASTOSOWANIE

- Cięcie różnych rodzajów aluminiowych ram okiennych i drewna.

ROZPAKOWANIE

- Ostrożnie rozpakować elektronarzędzie i wszystkie elementy (akcesoria standardowe).
- Uważnie sprawdzić, czy wszystkie elementy (akcesoria standardowe) znajdują się w opakowaniu.

PRZED UŻYCIEM

1. Źródło mocy

Upewnij się, że źródło mocy jest zgodne z wymogami mocy zaznaczonymi przy nazwie produktu.

2. Przelącznik

Upewnij się, że przelącznik jest wyłączony (pozycja OFF). Jeśli wtyczka jest włączona do prądu podczas gdy przelącznik jest włączony (pozycja ON), narzędzie zacznie działać natychmiast, co może spowodować poważny wypadek.

3. Przedłużacz

Kiedy miejsce pracy znajduje się daleko od źródła prądu, użyj przedłużacza o wystarczającym przekroju. Przedłużacz powinien być tak krótki jak tylko jest to możliwe.

4. Gdy elektronarzędzie jest przygotowane do wysytki, jego główne części są zabezpieczone kółkiem blokującym

Przesunąć rączkę, tak aby uwolnił kółek blokujący. Podczas transportu kółek blokujący powinien zawsze być zablokowany w obudowie przekładni zębatej (Rys. 4).

5. Przymocować worek pyłowy do jednostki głównej (Rys. 1)

6. Instalacja

Upewnij się, że urządzenie jest zawsze zamocowane do stołu warsztatowego. Przyłączyc elektronarzędzie do poziomego stołu warsztatowego.

Wybrać śruby o średnicy 8 mm i długości odpowiadającej grubości stołu. Długość śruby powinna wynosić co najmniej 25 mm plus grubość stołu warsztatowego.

Należy na przykład stosować śruby 8 mm x 65 mm dla stołu warsztatowego o grubości 25 mm.

REGULACJA URZĄDZENIA PRZED PRZYSTĄPIENIEM DO PRACY

UWAGA

Wykonać wszystkie konieczne ustawienia przed włożeniem wtyczki do gniazda sieciowego.

1. Sprawdzić, czy dolna osłona gładko się przesuwa

UWAGA

- Pilarka jest wyposażona w zabezpieczenie polegające na blokadzie głowicy.
- Aby obniżyć głowicę piły do cięcia, blokada musi być zwolniona przez naciśnięcie kciukiem dźwigni blokady.
- (1) Po popchnięciu w dół rączki przy jednoczesnym pchnięciu dźwigni blokady należy sprawdzić, czy dolna osłona swobodnie się obraca (Rys. 5).

- (2) Następnie sprawdzić, czy dolna osłona powraca do pozycji początkowej po podniesieniu rączki.

2. Sprawdzanie dolnego położenia granicznego ostrza piły (Rys. 6 i Rys. 7).

Upewnij się, że ostrze piły może zostać obniżone o 10 do 11 mm poniżej wkładki stołowej.

Podczas wymiany ostrza piły na nowe należy ustawić dolne położenie graniczne w taki sposób, aby ostrze piły nie mogło dotykać stołu obrotowego lub wykonywać pełnego cięcia.

Aby wyregulować dolne położenie graniczne ostrza piły, należy postępować w sposób (1) opisany poniżej (Rys. 7).

Ponadto, należy odpowiednio ustawić położenie 8-mm śruby regulacyjnej głębokości, pełniącej rolę dolnego ogranicznika ostrza piły.

- (1) Obrócić 8-mm śrubę regulacyjną głębokości, odpowiednio ustawić wysokość w momencie, kiedy główka śruby dotyka zawiasu, a następnie ustawić dolne położenie graniczne ostrza piły.

UWAGA

Upewnij się, że ostrze piły ustawione jest w taki sposób, że nie będzie cięło stołu obrotowego.

3. Ustawienie dolnego położenia granicznego ostrza piły podczas cięcia dużego przedmiotu

UWAGA

W przypadku cięcia pod kątem prostym przedmiotu o grubości przekraczającej 65 mm, lewego cięcia skośnego przedmiotu o grubości ponad 60 mm lub prawego cięcia skośnego przedmiotu, którego grubość przekracza 45 mm, należy ustawić ogranicznik dolny tak, aby podstawa głowicy silnika (Rys. 6) nie dotykała obrabianego przedmiotu.

PIŁOWANIE

OSTRZEŻENIE

- Aby uniknąć obrażeń ciała, nigdy nie należy zdejmować i nie umieszczać obrabianego przedmiotu na stole podczas pracy narzędzia.
- Nigdy nie umieszczać rąk i nóg po wewnętrznej stronie linii obok znaku ostrzegawczego podczas pracy urządzenia. Może to stworzyć sytuację niebezpieczną (Patrz Rys. 8).

UWAGA

- Niebezpieczne jest zdejmowanie lub instalowanie obrabianego przedmiotu podczas obrotu piły.
- Podczas cięcia usunąć trociny ze stołu obrotowego.
- Gdy nagromadzi się zbyt wiele trocin, ostrze zostanie oddzielone od ciętego materiału. Nigdy nie zbliżać ręki ani jakichkolwiek przedmiotów do otwartego ostrza.

1. Mocno zabezpieczyć cięty materiał w imadle, aby nie poruszał się w trakcie cięcia.

2. Obsługa przelącznika

Wciśnięcie wyłącznika spustowego powoduje włączenie urządzenia. Uwolnienie wyłącznika spustowego powoduje wyłączenie urządzenia.

3. Regulacja uchwytu podstawy (Rys. 3)

Odkręcić śrubę 6 mm za pomocą klucza nasadowego 10 mm. Ustawić uchwyt podstawy tak, aby jego dolna powierzchnia dotykała stołu warsztatowego lub podłogi.

Po zakończeniu regulacji mocno dokręcić śrubę 6 mm.

4. Stosowanie imadła (akcesorium standardowe) (Rys. 9)

- (1) Imadło można montować na lewym (Ogranicznik (B)) lub prawym ograniczniku (Ogranicznik (A)) przez poluzowanie śruby motylkowej 6 mm (A).
- (2) Uchwyt śruby można podosić lub obniżyć odpowiednio do wysokości obrabianego przedmiotu przez poluzowanie śruby motylkowej 6 mm (B). Po ustawieniu mocno dokręcić śrubę motylkową 6 mm (B) i zamocować uchwyt śruby.
- (3) Obrócić górną gałkę i mocno zamocować przedmiot w odpowiedniej pozycji.

OSTRZEŻENIE

- Należy zawsze mocno docisnąć lub zablokować przedmiot imadłem do ogranicznika; w przeciwnym wypadku przedmiot może zostać odrzucony i spowodować obrażenia ciała.

UWAGA

- Zawsze upewnić się, że głowica silnika nie styka się z imadłem, gdy jest ono obniżane do cięcia. Jeżeli wystąpi jakiegokolwiek zagrożenie takiego kontaktu, poluzować śrubę motylkową 6 mm i przesunąć imadło do pozycji, w której nie będzie dotykała ostrza.

5. Ustawianie wkładki stołowej (Rys. 1)

Wkładki stołowe są zamocowane na stole obrotowym. Przed wysyłką urządzenia z fabryki wkładki są zamocowane w taki sposób, że ostrze piły nie może ich dotykać. Powstawanie zadziorów na dolnej powierzchni obrabianego przedmiotu zostanie znacząco zmniejszone, jeżeli wkładka stołowa będzie zamocowana w taki sposób, aby odstęp pomiędzy boczną powierzchnią wkładki stołowej a ostrzem piły był jak najmniejszy. Przed przystąpieniem do użytkowania urządzenia należy zmniejszyć ten odstęp w sposób opisany poniżej.

- (1) Cięcie pod kątem prostym
Odkręcić trzy śruby maszynowe 6 mm, a następnie zamocować wkładkę stołową znajdującą się po lewej stronie i tymczasowo dokręcić śruby maszynowe 6 mm na obu końcach. Następnie włożyć obrabiany przedmiot (o szerokości około 200 mm) do imadła i przeciąć. Po wyrównaniu powierzchni cięcia z krawędzią wkładki stołowej mocno dokręcić śruby maszynowe 6 mm na obu końcach. Wyjąć obrabiany przedmiot i mocno dokręcić środkowe śruby maszynowe 6 mm. W taki sam sposób należy ustawić prawą wkładkę stołową.
- (2) Cięcie skośne lewe i prawe
Odpowiednio ustawić wkładkę stołową, postępując w taki sam sposób, jak dla cięcia pod kątem prostym.

UWAGA

- Po ustawieniu wkładki stołowej w położeniu do cięcia pod kątem prostym wkładka zostanie w części przecięta, jeśli będzie użyta do cięcia skośnego. Kiedy wymagane jest cięcie skośne, należy ustawić wkładkę stołową w położeniu odpowiednim dla cięcia skośnego.

6. Potwierdzenie użycia podogranicznika (Akcesorium opcjonalne)

Urządzenie jest wyposażone w podogranicznik. Należy zawsze używać podogranicznika w przypadku cięcia pod kątem prostym oraz prawego cięcia skośnego. Dzięki temu cięcie skośne lewe, cięcie skośne prawe oraz cięcie pod kątem prostym materiału o szerokim licu będzie stabilne.

UWAGA

- W przypadku prawego cięcia skośnego należy obrócić podogranicznik (Rys. 10) w kierunku przeciwnym do ruchu wskazówek zegara. W przeciwnym wypadku korpus lub ostrze piły może dotknąć podogranicznika - grozi to odniesieniem obrażeń.

7. Stosowanie linii atramentowej

Przy obniżeniu sekcji silnika dolna osłona jest podnoszona i pojawia się ostrze. Ustawić linię atramentową zgodnie z ostrzem.

UWAGA

Nigdy nie podnosić dolnej osłony podczas obrotu ostrza. Podogranicznik nie tylko zetknie się z powierzchnią, co niekorzystnie wpłynie na dokładność cięcia, ale zniszczenie może także ulec ogranicznik.

8. Instalacja rączki bocznej (Rys. 1)

Zamocować dołączoną do zestawu rączkę boczną.

9. Ustawienie pozycji linii lasera (Dotyczy tylko modelu C6FSHE)

Na urządzeniu można łatwo dokonać ustawienia linii atramentowej w stosunku do znacznika laserowego. Przelicznik włącza znacznik laserowy (Rys. 11). W zależności od wyboru metody cięcia linia lasera może być ustawiona do lewej strony szerokości cięcia (ostrze) lub linii atramentowej po prawej stronie. Linia lasera jest ustawiana do szerokości ostrza w chwili wysyłki z fabryki. Ustawić pozycje ostrza i linii lasera w sposób przedstawiony poniżej zgodnie z wybraną metodą.

- (1) Włączyć znacznik laserowy i wykonać rowek o głębokości ok. 5 mm w obrabianym przedmiocie, który ma wysokość ok. 20 mm i szerokość 150 mm. Trzymać przedmiot z rowkiem w imadle i nie przesuwać go. W przypadku złobkowania - patrz "21. Sposób postępowania przy złobkowaniu".
- (2) Następnie należy obrócić element regulacyjny i przemieścić linię lasera. Obrócenie w kierunku zgodnym z ruchem wskazówek zegara powoduje przesunięcie linii lasera w prawo, a obrócenie w kierunku przeciwnym do ruchu wskazówek zegara - w lewo. Przy użyciu linii atramentowej ustawionej do lewej strony ostrza należy ustawić linię lasera do lewej krawędzi rowka (Rys. 12).

W przypadku wyrównania do prawego boku ostrza należy ustawić linię lasera do prawej krawędzi rowka.

- (3) Po ustawieniu pozycji linii lasera narysować linię atramentową pod kątem prostym na obrabianym przedmiocie i ustawić linię atramentową wzdłuż linii lasera. Przy ustawianiu linii atramentowej przesunąć lekko przedmiot i zabezpieczyć go imadłem w określonej pozycji, w miejscu gdzie linia lasera nakłada się na linię atramentową. Wykonać ponownie rowkowanie i sprawdzić pozycję linii lasera. W przypadku chęci zmiany pozycji linii lasera ponownie wykonać ustawienia zgodnie z krokami (1) do (3).

OSTRZEŻENIE

- Przed podłączeniem wtyczki do gniazdka upewnić się, że moduł główny i znacznik laserowy są wyłączone.
- Zachować wyjątkową ostrożność przy obsłudze wyłącznika spustowego dla ustawienia pozycji linii lasera, gdyż podczas pracy wtyczka sieciowa jest podłączona do gniazdka. Jeżeli przelicznik spustowy zostanie nieuważnie wciśnięty, ostrze może zacząć się obracać, powodując wypadek.
- Nie zdejmować znacznika laserowego z myślą użycia go do innych celów.

UWAGA (Rys. 13)

- Promieniowanie laserowe - nie kierować wzroku na promień.
- Promieniowanie laserowe na stole roboczym. Nie kierować wzroku na promień. Bezpośrednie narażenie oczu na promienie laserowe może prowadzić do uszkodzeń wzroku.
- Nie rozkładać modułu na elementy.
- Nie wywierać silnego nacisku na znacznik laserowy (korpus główny narzędzia) - w takim wypadku pozycja linii laserowej może ulec zmianie, co może doprowadzić do uszkodzenia znacznika lasera lub skrócenia jego żywotności.
- Znacznik laserowy powinien być włączany tylko podczas operacji cięcia. Zbyt długie świecenie znacznika laserowego może prowadzić do skrócenia jego żywotności.
- Stosowanie przycisków, ustawień lub procedur innych niż określone w niniejszej instrukcji może spowodować niebezpieczeństwo narażenia na promieniowanie.

WSKAZÓWKA

- Wykonywać cięcie, nakładając linię lasera na linię atramentową.
- Gdy linia atramentowa i linia lasera nakładają się na siebie, natężenie światła zmienia się, co ułatwia stabilne cięcie z uwagi na możliwość łatwego określenia zgodności linii. Zapewnia to minimalny poziom błędów przy cięciu.
- W przypadku pracy na zewnątrz lub blisko okien obserwacja linii lasera może być utrudniona z powodu silnego światła słonecznego. W takich okolicznościach zmień miejsce na takie, które bezpośrednio nie jest narażone na światło słoneczne.
- Nie ciągnąć za kabel za głowicą silnika i nie zahaczać kabla o palec, drewno lub podobny przedmiot - w przeciwnym wypadku kabel może wypaść z gniazda, a znacznik laserowy może ulec wyłączeniu.
- Co pewien czas upewnić się, że pozycja linii lasera jest właściwa. Jeśli chodzi o metodę sprawdzenia, zaleca się narysowanie linii atramentowej pod kątem prostym na obrabianym przedmiocie o wysokości ok. 20 mm i szerokości 150 mm, a następnie sprawdzenie, czy linia lasera pokrywa się z linią atramentową [odchylenie między linią atramentową a linią lasera nie powinno przekraczać szerokości linii atramentowej (0,5 mm)] (Rys. 14).

10. Cięcie

- (1) Jak pokazano na Rys. 15 szerokość ostrza jest szerokością cięcia. Przesunąć obrabiany przedmiot w prawo (patrz od strony operatora), gdy wymagana jest długość (b), lub do lewej, gdy wymagana jest długość (a).
Gdy stosowany jest znacznik laserowy, ustawić linię lasera do lewego boku ostrza, a następnie ustawić linię atramentową do linii lasera.
- (2) Po włączeniu urządzenia i sprawdzeniu, że ostrze piły obraca się z prędkością maksymalną, powoli przesunąć uchwyt w dół, przytrzymując równocześnie dźwignię blokady, a następnie zbliżyć ostrze piły do materiału, który ma zostać przecięty.
- (3) Gdy ostrze dotknie przedmiotu, popchnąć stopniowo rączkę w dół, wcinając się w obrabiany przedmiot.
- (4) Po osiągnięciu żądanej głębokości cięcia wyłączyć elektronarzędzie i zaccakać aż do całkowitego zatrzymania ostrza, a następnie podnieść rączkę z nad przedmiotu i ustawić ją w pozycji całkowicie cofniętej.

UWAGA

- Maksymalne wymiary cięcia podano w tabeli "DANE TECHNICZNE".
- Zwiększony nacisk na rączkę nie zwiększa prędkości cięcia. Dodatkowo zbyt duży nacisk może powodować przeciężenie silnika i/lub obniżenie wydajności cięcia.
- Upewnić się, że wyłącznik spustowy jest WYŁĄCZONY, a wtyczka wyciągnięta z gniazdka, gdy urządzenie nie jest używane.
- Należy zawsze wyłączyć urządzenie i zacczekać aż do całkowitego zatrzymania ostrza przed podniesieniem rączki w górę. Jeżeli rączka jest podniesiona podczas obracania się ostrza, może dojść do zakleszczenia ostrza w obrabianym elemencie, powodując niebezpieczne rozrzućenie jego fragmentów.
- Za każdym razem po skończeniu głębokiego cięcia wyłączyć wyłącznik i sprawdzić, czy ostrze zatrzymało się. Następnie podnieść rączkę i przesunąć ją do pozycji całkowicie cofniętej.
- Usunąć cały wycięty materiał z blatu stołu obrotowego, a następnie przejść do kolejnego kroku.

11. Cięcie przedmiotów o małej szerokości (wycinanie prasowe)

Przesunąć przegub w dół w kierunku uchwytu (A), a następnie dokręcić pokrętkę zabezpieczającą prowadnicę (Rys. 2). Przesunąć uchwyt w dół, aby przeciąć przedmiot. Ten sposób pracy umożliwiła przecinanie przedmiotów o szerokości mniejszej niż 65 mm.

12. Cięcie przedmiotów o dużych rozmiarach

W niektórych przypadkach wykonanie całkowitego cięcia nie jest możliwe ze względu na wysokość przedmiotu. W takim przypadku należy zamontować płytę pomocniczą za pomocą śrub z łbem płaskim 6 mm i nakrętek 6 mm, wykorzystując otwory o średnicy 7 mm na ograniczniku (dwa otwory po każdej stronie) (Rys. 16).

W rozdziale "SPECYFIKACJE" zamieszczono informacje, dotyczące grubości płyty pomocniczej.

13. Cięcie przedmiotów o dużej szerokości (Cięcie suwami)

Odkręcić galkę mocującą prowadnicy (Rys. 2) i trzymając za uchwyt, przesunąć ostrze piły w przód.

Następnie wcisnąć uchwyt i przesunąć ostrze piły w tył, aby przeciąć przedmiot. Ułatwia to cięcie przedmiotów o szerokości do 312 mm.

OSTRZEŻENIE

- W czasie cięcia nigdy nie kłaść dłoni na uchwycie bocznym, ponieważ ostrze zbliża się do uchwytu, kiedy obniżona jest głowica silnika.

14. Procedury cięcia na uciós

- (1) Poluzować uchwyt boczny i podnieść dźwignię ograniczników kątowych. Następnie ustawić stół obrotowy, tak aby wskaźnik ustawił się na równi z wartością ustawioną na skali uciosu (Rys. 17).
- (2) Ponownie zacisnąć rączkę boczną, aby zabezpieczyć stół obrotowy w żądanej pozycji.
- (3) Skala umożliwia odczytanie zarówno kąta cięcia, jak i nachylenia.
- (4) Nachylenie określa stosunek wysokości do podstawy trójkątnej części, która ma zostać usunięta. Wskazanie to może zostać użyte w celu ustawienia skali cięcia uciosowego zamiast kąta cięcia.
- (5) Aby przeciąć przedmiot z nachyleniem 2/10, należy ustawić tę wartość na wskaźniku.

WSKAZÓWKA

- Praktyczne zapadki stopujące znajdują się na prawo i na lewo od ustawienia centralnego 0°, przy ustawieniach o wartościach 15°, 22,5°, 31,6° i 45°. Prawdź, czy skala uciosu i końcówka wskaźnika są odpowiednio względem siebie wyrównane.
- Działanie piły przy złym wzajemnym położeniu skali uciosu i wskaźnika lub przy niewłaściwie zacisniętej rączce może powodować pogorszenie precyzji cięcia.

15. Procedury cięcia skośnego (Rys. 18)**UWAGA**

- Podczas cięcia skośnego dźwignia zaciskowa musi być odpowiednio zamocowana.
- Należy ją ustawić wzdłużnie, jeżeli wycinany materiał jest dłuższy niż 25 mm. W niektórych przypadkach cięcie nie może zostać wykonane, ponieważ ostrze piły trafiłoby w ostonę dolną.
- (1) Zwolnić dźwignię blokującą i przesunąć ukośnie ostrze piły na lewo lub na prawo. Przechylając głowicę silnika w prawo, przesunąć kolek ustalający do tyłu.

UWAGA

Poluzować dźwignię zaciskową, przechylić jednostkę główną w lewo i pociągnąć trzpień ustalający, aby umożliwić cięcie pod kątem 48 stopni.

Poluzować dźwignię zaciskową i stopniowo nachylać w lewo, równocześnie wprowadzając trzpień ustalający do jednostki głównej. Trzpień przesunie się o jedną długość i znajdzie w otworach o nachyleniach 30° i 33,9° w lewo. Po wprowadzeniu trzpienia do otworu w sposób opisany powyżej nachylenie o 30° w lewo będzie możliwe poprzez przesunięcie w prawo.

Ponadto, po wprowadzeniu trzpienia do otworu w sposób opisany powyżej nachylenie o 33,9° w lewo będzie możliwe poprzez przesunięcie w lewo.

- (2) Ustawić wymagany kąt cięcia skośnego, sprawdzając skalę kątową i wskaźnik, a następnie zamocować dźwignię zaciskową.

OSTRZEŻENIE

- Gdy przedmiot jest zabezpieczony po lewej lub po prawej stronie ostrza, na prawą lub lewą stronę ostrza będą trafiać odcinane elementy. Należy zawsze wyłączyć urządzenie i zacczekać aż do całkowitego zatrzymania ostrza przed podniesieniem rączki w górę.

Jeżeli rączka jest podniesiona podczas obracania się brzeszczotu, może dojść do zakleszczenia ostrza w obrabianym elemencie, powodując niebezpieczne rozrzućenie jego fragmentów.

Przy zatrzymaniu w połowie operacji cięcia skośnego można ponownie rozpocząć cięcie dopiero po odciążeniu głowicy silnika do pozycji początkowej. Zaczynając od połowy, bez pociągania w tył, spowodować, aby ogranicznik dolny znalazł się w wyżłobieniu obrabianego przedmiotu i dotknął ostrza tnącego.

16. Procedury cięcia złożonego

Cięcie złożone można wykonywać, stosując się do wskazówek w punktach 13 i 14 powyżej. Maksymalne wymiary cienia dla cięcia złożonego podano w tabeli "DANE TECHNICZNE".

UWAGA

- Należy zawsze mocno przytrzymywać obrabiany przedmiot prawą lub lewą ręką, wykonując cięcie za pomocą okrągłej części piły drugą ręką. Obracanie stołu obrotowego w lewo podczas cięcia złożonego jest bardzo niebezpieczne, ponieważ ostrze piły może dotknąć ręki przytrzymującej obrabiany przedmiot. W przypadku cięcia złożonego (skośne + uciosowe) przy lewym cięciu skośnym należy obrócić podogranicznik (akcesorium opcjonalne) w kierunku przeciwnym do ruchu wskazówek zegara, a następnie rozpocząć cięcie.

17. Cięcie długich materiałów

Przy cięciu długich materiałów stosować pomost pomocniczy, który ma tę samą wysokość co uchwyt (akcesorium opcjonalne) i podstawę do specjalnego wyposażenia dodatkowego.

Wydajność: materiał drewniany (Sz. × Wys. × Dł.)

300 mm × 45 mm × 1050 mm, lub

180 mm × 25 mm × 1600 mm

18. Instalowanie uchwytów (Akcesorium opcjonalne)

Uchwyt pomagają w utrzymaniu dłuższych przedmiotów nieruchomo w jednym miejscu podczas cięcia.

- (1) Jak pokazano na Rys. 19 do ustawienia górnej krawędzi uchwytów względem powierzchni podstawy należy stosować kątowniki stalowe. Poluzować nakrętkę motylkową 6 mm. Obrócić śrubę ustawienia wysokości 6 mm i ustawić wysokość uchwytu.
- (2) Po przeprowadzeniu regulacji mocno dokręcić nakrętkę skrzydełkową 6 mm i zamocować uchwyt za pomocą śruby galkowej 6 mm (akcesorium opcjonalne). Jeżeli długość śruby ustawienia wysokości 6 mm nie jest dostateczna, podłożyć poniżej cienką płytkę. Upewnić się, że koniec śruby ustawienia wysokości 6 mm nie wystaje z uchwytu.

UWAGA

- Nie należy w żadnym wypadku przenosić urządzenia, trzymając za uchwyt.
- Uchwyt może wypaść ze swojej podstawy. Należy zawsze trzymać za rączkę, a nie za uchwyt.

19. Ogranicznik do precyzyjnego cięcia (Ogranicznik i uchwyt to akcesoria opcjonalne)

Ogranicznik ułatwia ciągle cięcie precyzyjne na długości od 280 mm do 450 mm.

Abv założyć ogranicznik, należy przymocować go do uchwytu za pomocą śruby galkowej 6 mm, w sposób pokazany na Rys. 20.

20. Potwierdzenie użycia imadła do form wypukłych, ogranicznika do form wypukłych (L) i (R) (Akcesorium opcjonalne)

- (1) Ogranicznik do form wypukłych (L) i (R) (akcesoria opcjonalne) umożliwiają łatwiejsze cięcie form wypukłych bez pochylania ostrza. Zainstalować ograniczniki na podstawie po obu stronach jak pokazano na **Rys. 21**. Po ustawieniu zacisnąć śruby galkowe 6 mm dla zabezpieczenia kołków do form wypukłych.
- (2) Imadło do form wypukłych (B) można montować na lewym ograniczniku (Ogranicznik (B)) lub prawym ograniczniku (Ogranicznik (A)). Może on schodzić się z formą wypukłą a imadło może być naciskane w dół. Następnie obrócić górną gałkę, na ile jest to konieczne, aby bezpiecznie przymocować formę wypukłą w danej pozycji. Aby podnieść lub obniżyć imadło, należy najpierw poluzować śrubę motylkową 6 mm. Po ustawieniu wysokości mocno zacisnąć śrubę motylkową 6 mm, a następnie obrócić górną gałkę, na ile jest to konieczne, aby bezpiecznie przymocować formę wypukłą w danej pozycji (**Rys. 22**). Oprócz formy wypukłą KRAWĘDZIĄ STYKU ZE ŚCIANĄ o ogranicznik prowadnicy, a KRAWĘDZIĄ STYKU Z SUFITEM o ograniczniki do form wypukłych, jak pokazano na **Rys. 22**.

Dopasować ograniczniki do form wypukłych do rozmiaru formy wypukłej. Zamocować śrubę motylkową 6 mm w celu zabezpieczenia ograniczników do form wypukłych.

OSTRZEŻENIE

- Należy zawsze mocno docisnąć lub zablokować przedmiot imadłem do ogranicznika; w przeciwnym wypadku forma wypukła może zostać odrzucona i spowodować obrażenia ciała. Nie stosować cięcia skośnego. Korpus lub ostrze mogą dotknąć podogranicznika, co może spowodować obrażenia ciała.

UWAGA

Zawsze upewnij się, że głowica silnika (**Rys. 1**) nie styka się z imadłem do form wypukłych, gdy jest ono obniżane do cięcia. Jeżeli wystąpi jakiegokolwiek zagrożenie takiego kontaktu, poluzować śrubę galkową 6 mm i przesunąć imadło do form wypukłych do pozycji, w której nie będzie dotykać ostrza.

21. Sposób wycinania rowków

Rowki mogą być wycinane w obrabianym przedmiocie poprzez odpowiednie ustawienie śruby regulacji głębokości 6 mm (**Rys. 23**).

- (1) Obniżyć głowicę silnika, a następnie ręcznie obrócić śrubę regulacji głębokości 6 mm (gdzie głowica śruby regulacji głębokości 6 mm dotyka przegubu).
- (2) Ustawić odpowiednią głębokość cięcia, regulując odległość pomiędzy ostrzem piły a powierzchnią podstawy (**Rys. 24**).

UWAGA

- Podczas wycinania pojedynczego rowka na którymkolwiek z końców obrabianego przedmiotu należy usunąć niepotrzebną część za pomocą dłuta.

22. Wykorzystanie lampy (Dotyczy wyłącznie modelu C8FSHE)

OSTRZEŻENIE

- Przed włożeniem wtyczki do gniazda zasilania należy upewnij się, że jednostka główna oraz lampa są wyłączone.
- W trakcie pracy szkierko lampy nagrzewa się do wysokiej temperatury, nie należy więc w żadnym wypadku go dotykać. W przeciwnym wypadku może nastąpić poparzenie.

UWAGA

- Nie narażać lampy na silne wstrząsy. Może to spowodować uszkodzenie lampy lub skrócenie jej okresu eksploatacyjnego.
- Lampa powinna być włączana wyłącznie podczas cięcia.
- Nie należy kierować lampy w stronę oczu. Może to spowodować uszkodzenie wzroku.
- Zabrudzona lampa powinna być ostrożnie wyczyszczona miękką ściereczką. Należy uważać, aby nie porysować lub uszkodzić lampy. Zarysowanie szkierka lampy może pogorszyć jakość oświetlenia.
- Wyłącznik lampy jest wyposażony w pokrywą przeciwpyłową. Należy uważać, aby nie porysować pokrywy ani nie uszkodzić jej w jakikolwiek inny sposób.
- Włóry mogą przedostać się do wnętrza wyłącznika i uniemożliwić włączenie lampy.
- (1) Włożyć wtyczkę jednostki głównej do gniazda zasilania.

- (2) Ustawić wyłącznik lampy w położeniu górnym (ON), aby włączyć oświetlenie lub w położeniu dolnym (OFF), aby je wyłączyć (**Patrz Rys. 28**).
- (3) Przesunąć obudowę lampy w prawo lub w lewo, aby ustawić kierunek oświetlenia.

WYMIANA OSTRZA

OSTRZEŻENIE

Aby zapobiec możliwości wypadku lub obrażeń, przed przystąpieniem do zdejmowania lub zakładania ostrza piły należy zawsze wyłączyć przycisk spustowy i odłączyć urządzenie z prądu.

1. Mocowanie ostrza piły (Rys. 25, Rys. 26, Rys. 27)

- (1) Użyć klucza nasadowego 10 mm, aby poluzować śrubę 6 mm, mocującą pokrywą wrzeciona, a następnie obrócić pokrywę wrzeciona.
- (2) Wcisnąć blokadę wrzeciona i odkręcić śrubę za pomocą klucza nasadowego 10 mm. Ponieważ śruba jest gwintowana lewostronnie, należy odkręcać ją w prawą stronę.

WSKAZÓWKI

- Jeżeli blokada wrzeciona nie może zostać łatwo dociśnięta w celu zablokowania wrzeciona, obracać śrubę 10 mm za pomocą klucza nasadowego 17 mm (akcesorium standardowe), równocześnie dociskając blokadę. Wrzeciono ostrza jest zablokowane, gdy jego blokada jest wciśnięta.
- (3) Usunąć śrubę i podkładkę (D).
- (4) Podnieść dolną osłonę i zamocować ostrze.

OSTRZEŻENIE

Przy mocowaniu ostrza sprawdzić, czy wskaźnik obrotów na ostrzu i kierunku obrotu skrzyni przekładni są odpowiednio dopasowane.

- (5) Dokładnie wyczyścić podkładkę (D) i śrubę, a następnie zamocować je we wrzeciono ostrza piły.
- (6) Wcisnąć blokadę wrzeciona i dokręcić śrubę, obracając ją w lewo za pomocą klucza nasadowego 10 mm.
- (7) Obracać pokrywę wrzeciona aż do chwili, kiedy haczyk w pokrywie znajdzie się w położeniu początkowym. Następnie dokręcić śrubę 6 mm.

UWAGA

- Sprawdzić, czy blokada wrzeciona powróciła do pozycji cofniętej po zainstalowaniu lub zdjęciu ostrza.
- Dokręcić śrubę, aby nie poluzowała się podczas pracy.
- Przed uruchomieniem elektronarzędzia sprawdzić, czy śruba została odpowiednio dokręcona.
- Upewnij się, że osłona dolna znajduje się w położeniu zamkniętym.

2. Zdejmowanie ostrza piły

Zdjąć ostrze, postępując w odwrotnej kolejności do czynności opisanych w punkcie 1 powyżej. Ostrze można łatwo zdjąć po uniesieniu pokrywy dolnej.

UWAGA

- Nigdy nie instalować ostrz o średnicach innych niż 216 mm.

KONSERWACJA I KONTROLA

OSTRZEŻENIE

Aby zapobiec wypadkom lub obrażeniom ciała, zawsze WYŁĄCZYĆ wyłącznik spustowy i odłączyć wtyczkę z gniazdką przed wykonaniem jakichkolwiek czynności konserwacyjnych lub kontrolnych.

W przypadku stwierdzenia jakiegokolwiek uszkodzenia urządzenia, a w szczególności osłon lub ostrza piły, należy jak najszybciej zwrócić się do osoby wykwalifikowanej.

1. Sprawdzanie ostrza

Natychmiast wymienić ostrze po zauważeniu pierwszych oznak pogorszenia działania lub zniszczenia. Zniszczone ostrze może powodować obrażenia ciała, a zużyte może powodować nieefektywne działanie i stanowić potencjalne źródło przecięcia silnika.

UWAGA

Nigdy nie używać tępego ostrza. Gdy ostrze jest tępe, zwiększa się opór, jaki stawia ono pod naciskiem ręki wywieranym na rączkę narzędzia, co sprawia, że obsługa narzędzia staje się niebezpieczna.

2. Sprawdzanie őrub mocujących

Regularnie sprawdzaj wszystkie mocujące őruby i upewnij się, że są mocno przykręcone. Jeśli którās z nich się obluzuje, natychmiast ją przykręć. Zaniedbanie tego może spowodować poważne zagrożenie.

3. Sprawdzanie szczotek węglowych (Rys. 29)

Silnik używa szczotek węglowych, które się z czasem zużywają. Ponieważ nadmiernie zużyta szczotka węglowa może spowodować kłopoty z silnikiem, wymieniaj szczotki węglowe na nowe o tych samych numerach widocznych na ilustracji kiedy się zużywają lub gdy dochodzi do „granicy zużycia”. Dodatkowo zawsze utrzymuj szczotki węglowe w czystości i upewnij się że swobodnie się przesuwały w osadach.

4. Wymiana szczotek węglowych

Rozłóż nakrywkę szczotek używając rowkowanego őrubokręta. Szczotki węglowe mogą być wtedy bezpiecznie wyjęte.

5. Konserwacja silnika

Wirmik silnika jest sercem narzędzia. Zadbaj, by wirmik nie został uszkodzony i nie zawilgotniał lub pokrył się olejem.

6. Sprawdzenie właściwego działania osłony dolnej

Przed każdym użyciem narzędzia sprawdź osłonę dolną (patrz Rys. 5), aby upewnić się, czy jest w dobrym stanie i gładko się przesuwa.

Nigdy nie używaj narzędzia, jeżeli dolny ogranicznik nie działa poprawnie i nie jest w dobrym stanie technicznym.

7. Przechowywanie

Po zakończeniu obsługi narzędzia wykonać poniższe czynności:

(1) Ustawić wyłącznik spustowy w pozycji OFF (WYŁ)

(2) Wyjąć wtyczkę sieciową z gniazdka

Gdy narzędzie nie jest używane, przechowywać je w suchym miejscu poza zasięgiem dzieci.

8. Smarowanie

Smarować poniższe przesuwne powierzchnie raz w miesiącu, aby utrzymać elektronarzędzie w dobrym stanie przez długi czas.

Zalecane jest stosowanie oleju maszynowego.

Punkty wprowadzania oleju:

* Obrotowa część przegubu

* Element obrotowy uchwytu (A)

* Część obrotowa imadła

9. Czyszczenie

W regularnych odstępach czasu należy usuwać wióry oraz inne odpady, jakie mogły zgromadzić się na powierzchni narzędzia, za pomocą ściereczki nawilżonej wodą z mydłem. Aby uniknąć uszkodzenia silnika, należy chronić go przed kontaktem z olejem lub wodą.

(Dotyczy tylko modelu C8FSHE)

Jeżeli linia lasera stanie się niewidoczna z powodu przylegania trocin itp. do okienka elementu emitującego światło na znaczniku laserowym, należy wytrzeć i wyczyścić okienko suchą szmatką lub miękką szmatką zwilżoną wodą z mydłem itp.

10. Lista części zamiennych**UWAGA**

Naprawy, modyfikacji i kontroli Narzędzi Elektrycznych Hitachi może dokonywać tylko Autoryzowane Centrum Obsługi Hitachi.

Ta lista części będzie przydatna, jeśli zostanie wręczona Autoryzowanemu Centrum Obsługi Hitachi, gdy zaniesiemy narzędzie do naprawy lub przeglądu. Podczas używania i konserwacji narzędzi elektrycznych należy przestrzegać przepisów i norm bezpieczeństwa danego kraju.

MODYFIKACJE

Narzędzia elektryczne Hitachi są ciągle ulepszone i modyfikowane w celu wprowadzania najnowszych osiągnięć nauki i techniki.

W związku z tym pewne części mogą ulec zmianom bez uprzedzenia.

GWARANCJA

Gwarancja na elektronarzędzia Hitachi jest udzielana z uwzględnieniem praw statutowych i przepisów krajowych. Gwarancja nie obejmuje wad i uszkodzeń powstałych w wyniku niewłaściwego użytkowania lub wynikających z normalnego zużycia. W wypadku reklamacji należy dostarczyć kompletne elektronarzędzie do autoryzowanego centrum serwisowego Hitachi wraz z KARTĄ GWARANCYJNĄ znajdującą się na końcu instrukcji obsługi.

WSKAZÓWKA

W związku z prowadzonym przez HITACHI programem badań i rozwoju, specyfikacje te mogą się zmienić w każdej chwili bez uprzedzenia.

Informacja dotycząca poziomu hałasu i wibracji

Mierzone wartości były określone według EN61029

Typowy poziom dźwięku A: 90 dB (A)

Typowe natężenie dźwięku A: 103 dB (A)

Używaj ochraniacza uszu.

Typowa ważona wartość średnia kwadratowa przyspieszenia nie przekracza 2,5 m/sec².

Informacja dotycząca systemu napięcia używanego dla elektronarzędzi o napięciu znamionowym 230 V-

Włączanie i wyłączanie urządzeń elektrycznych może powodować skoki napięcia. Działanie tego elektronarzędzia w niesprzyjających warunkach napięcia może mieć negatywny wpływ na działanie innych urządzeń elektrycznych.

Przy impedancji źródła zasilania równej lub niższej od 0,29 Ohm istnieje niewielkie prawdopodobieństwo wystąpienia zjawisk negatywnych.

Maksymalna dopuszczalna impedancja źródła zasilania nie zostanie przekroczona, gdy gałąź gniazdka sieciowego jest zasilana ze skrzynki złączeniowej o pojemności 25 amperów lub wyższej.

W przypadku awarii zasilania lub wyciągnięcia wtyczki z gniazda niezwłocznie WYŁĄCZYĆ urządzenie. Zapobiegnie to niekontrolowanemu uruchomieniu po włączeniu zasilania.

ÁLTALÁNOS BIZTONSÁGTECHNIKAI ELŐÍRÁSOK

FIGYELEM! Az elektromos szerszámok használatakor a tűz, elektromos áramütés, valamint személyi sérülések veszélyének elkerülése érdekében mindig tartsa be az alábbi biztonságtechnikai előírásokat.

A termék használatbavétele előtt olvassa el, majd őrizze meg mindezeket az utasításokat.

A biztonságos munkavégzés érdekében:

1. Tartsa tisztán a munkahelyét. A rendetlen munkahely illetve munkapad balesetveszélyt jelent.
2. Mérlegelje a munkahely jellemző tulajdonságait. Esőben ne hagyja kint az elektromos kéziszer-számokat. Ne használjon elektromos szerszámokat nedves, vagy páras környezetben. Gondoskodjék a munkahely jó megvilágításáról.
Ne használja az elektromos szerszámokat olyan környezetben, ahol tűz vagy robbanás keletkezésének a veszélye áll fenn.
3. Védőkezzel az áramütés ellen! Ügyeljen arra, hogy munka közben ne érints meg földelt felületeket (pl. csövezeteket, fűtőtesteket, tűzhelyeket, hűtőberendezéseket).
4. A gyerekeket és felügyeletre szoruló személyeket tartsa távol az elektromos kéziszerszámoktól. Ne engedje, hogy illetéktelen személyek megérintsék az elektromos kéziszerszámot, vagy az elektromos csatlakozókábelt. A látogatókat távol kell tartani a munkaterülettől.
5. A használaton kívüli szerszámokat biztonságos, magasan fekvő, vagy elzárt helyen kell tárolni, ahol a gyerekek és felügyeletre szoruló személyek nem férhetnek hozzájuk.
6. Ne erőltesse a szerszámot. A tervezett teljesítmény-tartományban jobban és biztonságosabban dolgozhat vele.
7. Mindig a megfelelő szerszámot használja! Nehéz munkához ne próbáljon kis teljesítményű készüléket, illetve tartozékokat alkalmazni. Ne használjon olyan szerszámot, amely nem a feladat elvégzésére való, pl. ne használjon kézi körfűrész gallyazásra vagy tűzfűa feldarabolására.
8. Viseljen megfelelő munkaruhát! Munka közben ne hordjon bő öltözéket, és ne viseljen ékszerket, mert a szerszám mozgó alkatrészei elkapathatják azokat. Szabadban történő munkavégzéshez ajánlatos gumikesztyű és csúszásbiztos lábbeli viselése. Hosszú haj esetén viseljen a haját eltakaráó fejtetőt.
9. Használjon védőszemüveget! Poros munka végzésekor viseljen porvédő álarcot is.
10. Csatlakoztasson valamilyen porszivó berendezést.
Ha a készülék rendelkezik porszivási, illetve -gyűjtési lehetőséggel, ügyeljen rá, hogy azok megfelelően legyenek csatlakoztatva és használva.
11. Ne rongálja az elektromos csatlakozókábelt. A kéziszerszámot soha ne hordozza a kábelnél fogva, és a villásdugót soha ne a kábelnél fogva húzza ki a dugaszolóaljzatból. Védje a kábelt a magas hőmérséklettől, olajtól és éles sarkaktól.
12. Biztonságosan rögzítse a munkadarabot! A munkadarab befogásához használjon valamilyen befogóeszközt. Ez egyrészt biztonságosabb, mintha saját kezét használná, másrészt így mindkét kezét használhatja a szerszám működtetéséhez.
13. Ne nyújtsa ki a kezét túl nagy távolságra. Munka közben mindig álljon stabilan, és őrizze meg az egyensúlyát.
14. Gondosan ápolja szerszámait! A tökéletesebb és biztonságosabb működés érdekében ügyeljen rá, hogy vágó- és fűrészszerszámait mindig élesek és tiszták legyenek. A kenés elvégzéséhez és a tartozékok cseréjéhez mindig tartsa be az előírásokat és a gép karbantartási és kezelési útmutatását. Rendszeresen ellenőrizze a csatlakozó kábelt, és ha sérülést talál, azt azonnal javíttassa ki az erre jogosult szervizzel. A hosszabbító kábeleket ugyancsak rendszeres időközönként ellenőrizze, és ha megsérült, cserélje ki. A fogantyúkat mindig tartsa szárazan és tisztán, olaj- vagy zsírszennyeződéstől mentesen.
15. Mindig húzza ki a dugaszoló aljzatból a csatlakozó dugót, ha nem használja a szerszámot, vagy ha tartozékokat, pl. fűrészlapot, fűrófejet, illetve vágófejet cserél benne.

16. Mindig vegye ki a szerszámbeállító- illetve befogókulcsait! Mielőtt a gépet bekapcsolja, mindig ellenőrizze, hogy kivette-e a készülékből a szerszámbeállító- illetve befogókulcsot.
17. Kerülje el a gép véletlenszerű beindítását! Ha az elektromos kéziszerszám be van dugva a hálózati csatlakozóaljzatba, ne tartsa újjat az indító kapcsolón, ne hordozza így a készüléket. Mielőtt a csatlakozó dugót a dugaszolóaljzatba bedugja, mindig győződjék meg róla, hogy a készülék ki legyen kapcsolva.
18. Használjon szabadtéri hosszabbítókábel! Ha a szabadban kell munkát végeznie, mindig csak az erre a célra alkalmas hosszabbító kábelt használjon.
19. Mindig figyeljen oda a végzett munkára! Az elektromos szerszámmal végzett munka teljes figyelmet igényel! Ne használja a készüléket, ha nem érzi kaphentnek magát.
20. Ellenőrizze, hogy nem sérült-e meg valamelyik alkatrész! A kéziszerszám további használata előtt ellenőrizze az esetlegesen megsérült védőeszközt vagy a szerszám egyéb alkatrészeit, hogy azok megfelelően fognak-e működni, illetve elhárítják-e a feladatukat. Ellenőrizze a mozgó alkatrészek beállításait, azok szabad mozgását, illetve esetleges sérüléseiket, valamint rögzítettségüket, továbbá a működésüket esetleg befolyásoló egyéb körülményeket. A sérült védőeszközt vagy egyéb alkatrészt kizárólag arra jogosult szervizközpont cserélheti ki, illetve javíthatja meg, hacsak az ebben a Kezelési utasításban másként nincs feltüntetve. A hibás csatlakozókat arra jogosult szervizközpontban kell kicserélni. Ne használja a szerszámot, ha a csatlakozó azt nem kapcsolja megfelelően be, illetve ki.
21. Figyelem!
A nem az ebben a Kezelési utasításban ajánlott tartozékok illetve alkatrészek használata személyi sérülés kockázatával jár!
22. A szerszámot csak szakképzett személyvel javíttassa! Ez az elektromos kéziszerszám eleget tesz a vonatkozó biztonságtechnikai előírásoknak. Javításokat csak arra jogosult személyek végezhetnek, kizárólag eredeti alkatrészek felhasználásával. Ennek be nem tartása súlyos veszélyt jelent a szerszám használója számára.

ÖVINTÉZKEDÉSEK GÉRVÁGÓ FÜRÉSZ HASZNÁLATA ESETÉN

1. Tartsa a padlóterületet a gép körül vízszintesen. Jól karbantartva és laza anyagoktól, pl. forgácstól és faragványoktól mentesen.
2. Gondoskodjon megfelelő általános vagy helyi világításról.
3. Ne használjon az alkalmazásokhoz más szerszámgepeket, mint amelyek a kezelési utasításokban megadásra kerültek.
4. A javítást csak felhatalmazott szervizlétesítmény végezheti. A gyártó nem felelős az illetéktelen személyek által végzett javítás, valamint a szerszám helytelen kezelése következtében fellépő semmilyen kárért és sérülésért.
5. A szerszámgepek tervezett működési integritásának biztosításához ne távolítsa el a felszerelt fedeleket vagy csavarokat.
6. Ne érintse meg a mozgó alkatrészeket vagy tartozékokat, hacsak le nem csatlakoztatta az energiaforrást.
7. Használja a szerszámot a névtáblán előírtnál alacsonyabb bemeneti teljesítménnyel; különben a kidolgozás tönkrémeget és a motor túlterhelése következtében csökkenhet a működési hatékonyság.
8. A műanyag alkatrészeket ne törölje le oldószerrel. Az oldószer, mint például a gázolin, a hígító, benzín, szén-tetraklorid, alkohollal károsíthatja és megrepesztheti a műanyag alkatrészeket. Ne törölje azokat ilyen oldószerrel. A műanyag alkatrészeket szappanos vízzel enyhén benedvesített puha törülőruhával tisztítsa meg.
9. Csak eredeti HITACHI cserealkatrészeket használjon.
10. Ezt a szerszámot csak a szénkéhez cseréjéhez szabad szétszedni.
11. Az ebben a kezelési utasításban levő perspektívikus bontott összeállítási rajzot csak felhatalmazott szervizlétesítmény használhatja.
12. Soha ne vágjon vasfémeket vagy falazatot.
13. Megfelelő általános vagy helyi világítás áll rendelkezésre.
14. A készlet és a megmunkált munkadarabok a kezelő normál munkahelyzetének közelében találhatóak.
15. Szükség esetén viseljen megfelelő védőfelszerelést, ezek a következőket foglalhatják magukba:

- Hallásvédelem az indukált hallásveszítés kockázatának csökkentésére.
Szemvédelem a szem sérülési kockázatának csökkentésére.
Légzésvédelem a káros por belélegzési kockázatának csökkentésére.
Kesztyű a fűrészlapok és a nyersanyag kezeléséhez (ahol megvalósítható, a fűrészlapokat tartóban kell vinni).
15. A kezelő legyen megfelelően kiképezve a gép felhasználására, beállítására és üzemeltetésére.
 16. Tartózkodjon bármilyen apríték vagy a munkadarab egyéb részeinek eltávolításától a munkaterületről, mialatt a gép jár, és a fűrészfej nem a nyugalmi helyzetben van.
 17. Soha ne használja a gérvágó fűrész nyitott helyzetben rögzített alsó védőburkolattal.
 18. Bizonyosodjon meg róla, hogy az alsó védőburkolat simán mozog.
 19. Ne használja a fűrész anélkül, hogy a védőburkolatok a helyükön lennének, jó üzemlépés állapotban és megfelelően karbantartva.
 20. Használjon megfelelően megélezett fűrészlapokat. Tartsa be a fűrészlapon jelölt maximális sebességet.
 21. Ne használjon sérült vagy deformálódott fűrészlapokat.
 22. Ne használjon gyorsacéلبól készített fűrészlapokat.
 23. Csak a HITACHI által javasolt fűrészlapokat használjon.
A fűrészlap használata megfelel az EN847-1 szabványnak.
 24. A fűrészlapok külső átmérőjének 216 mm-nek kell lenniük.
 25. Válasszon a vágandó anyaghoz megfelelő fűrészlapot.
 26. Soha ne üzemeltesse a gérvágó fűrész felfelé vagy oldalra fordított fűrészlappal.
27. Bizonyosodjon meg róla, hogy a munkadarab idegen anyagoktól, mint például szegektől mentes.
 28. Ha elkopott, cserélje ki az asztalbetétet.
 29. Alumínium, fa vagy hasonló anyagok vágásán kívül ne használja másra a fűrész.
 30. Ne használja a fűrész más anyagok vágására, mint amelyeket a gyártó javasolt.
 31. Lapcserélési eljárás, beleértve az újra behelyezési módszert és a figyelmeztetést, hogy ezt helyesen kell végezni.
 32. Fa fűrészlésekor csatlakoztassa a gérvágó fűrész egy porgyűjtő készülékhez.
 33. Réselekor vigyázzon.
 34. A szerszám szállításakor vagy odébbvitelkor ne a tartót fogja. A tartó helyett fogja a markolatot.
 35. Csak akkor kezdje a vágást, miután a motor elérte a maximális fordulatszámot.
 36. Azonnal kapcsolja KI a kapcsolót, ha rendellenességet észlel.
 37. Kapcsolja le az áramot és várjon, amíg a fűrészlap megáll, mielőtt szervizeli vagy beállítja a szerszámot.
 38. Gér- vagy ferde vágás esetén a lapot nem szabad felemelni, mielőtt a forgás teljesen meg nem állt.
 39. Csúszo vágási művelet során a fűrész el kell tolni és csúsztatni a kezelőtől.
 40. Vegyen figyelembe minden maradék veszélyt a vágási műveletben, mint például az szemet veszélyeztető lézersugárzást, a véletlen hozzáférést a mozgó alkatrészekhez a csúszo mechanikai alkatrészekben és így tovább.

MŰSZAKI ADATOK

Max. vágási kapacitás Magasság × Szélesség	0°		65 mm × 312 mm **75 mm × 262 mm Kiegészítő lappal (30 mm)
	Gérvágás 45°		65 mm × 220 mm **75 mm × 185 mm Kiegészítő lappal (20 mm)
	Ferde	Bal 45°	45 mm × 312 mm **50 mm × 252 mm Kiegészítő lappal (30 mm)
		Jobb 5°	60 mm × 312 mm **70 mm × 252 mm Kiegészítő lappal (30 mm)
	Összetett	Ferde (bal) 45° + gérvágás 45°	45 mm × 220 mm **50 mm × 170 mm Kiegészítő lappal (30 mm)
		Ferde (jobb) 5° + gérvágás 45°	60 mm × 220 mm **70 mm × 170 mm Kiegészítő lappal (30 mm)
Fűrészlap méretei (Külső átmérő × Belső átmérő × Vastagság)			216 mm × 30 mm × 2 mm
Sarokillesztés vágási szög			Jobb 0° – 57°, Bal 0° – 45°
Ferde vágási szög			Jobb 0° – 5°, Bal 0° – 48°
Gérvágási szög	Ferde (bal) 0° – 45°		Gérvágás (Jobb és bal) 0° – 45°
	Ferde (jobb) 0° – 5°		
Feszültség (területek szerint)*			(110 V, 230 V) ~
Teljesítményfelvétel*			1050 W
Terhelés nélküli fordulatszám			5500 perc ⁻¹
Gép méretei (Szélesség × Mélység × Magasság)			555 mm × 790 mm × 485 mm
Súly (nettó)			15 kg (C8FSHE) / 14 kg (C8FSE)
Lézeres jelölő (Csak a C8FSHE modell esetén)	Maximális kimenet		Po<3 mW osztályú lézer termék
	(lambda)		654 nm
	Lézerközeg		Lézerdióda

* Ne felejtse el ellenőrizni a típus táblán feltüntetett adatokat, mivel ezek eladási területenként változnak!

Előfordulhat, hogy a **** dimenziójú munkadarab vágása során a kőrűrészt alsó része érintkezik a munkadarabbal, annak ellenére, hogy a motor fej a legalsó állásban van. Ilyenkor legyen különösen körültekintő. További részletekért lásd a "VÁGÁSI ELJÁRÁSOK" részt. Szerelje fel a kiegészítő lapot vezetőlécre (Lásd () a kiegészítő lap vastagsága részt). Lásd a "12. Nagy munkadarabok vágása" részt (16. Ábra).

STANDARD TARTOZÉKOK

(1) 216 mm-es TCT fűrészlap (szerszámra szerelve)	1
(2) Porzsák	1
(3) 10 mm-es dugókulcs	1
(4) Satuszerelvény	1
(5) Tartó	1
(6) Oldalsó markolat	1

Az standard tartozékok előzetes értesítés nélkül módosíthatók.

OPCIONÁLIS TARTOZÉKOK (értékesítésük külön történik)

(1) Bővítéstartó és leállító	
(2) 216 mm-es TCT fűrészlap (60 fog)	
(3) Koronás öntvény satuszerelvény (beleértve a koronás öntvény megállítót (L))	
(4) Koronás öntvény megállító (L)	
(5) Koronás öntvény megállító (R)	
(6) Alsó vezetőléc	

Az opcionális tartozékok előzetes értesítés nélkül módosíthatók.

ALKALMAZÁS

- Különböző típusú alumínium ablakkeretek és fa vágása.

KICSOMAGOLÁS

- Óvatosan csomagolja ki a szerszámgepét és minden kapcsolódó tételt (standard tartozékok).
- Óvatosan vizsgálja meg, hogy meggyőződjön róla, hogy minden kapcsolódó tétel (standard tartozékok) megvan.

AZ ÜZEMBEHELYEZÉS ELŐTTI TENNIVALÓK

- Áramforrás**
Ügyeljen rá, hogy a készülék adattábláján feltüntetett feszültség értéke megegyezzen az alkalmazni kívánt hálózati feszültséggel.
- Hálózati kapcsoló**
Ügyeljen rá, hogy a hálózati kapcsoló KI állásba legyen kapcsolva. Ha a csatlakozódugót úgy csatlakoztatja a dugaszolóaljzatba, hogy közben a hálózati kapcsoló BE állásban van, a kéziszerszám azonnal működésbe lép, ami súlyos balesetet idézhet elő.
- Hosszabbító vezeték**
Ha a munkaterület az áramforrástól távol található, akkor egy megfelelő keresztmetszetű és teljesítményű hosszabbító vezetékkel kell alkalmazni.
- Amikor a szerszámgepet előkészítették szállításra, a fő részeit egy rögzítőcsapszeg biztosítja**
Mozgassa enyhén a fogantyút, hogy a rögzítőcsapszeg kiengedhető legyen. Szállítás során rögzítse a rögzítőcsapot a hajtómű házába (4. Ábra).
- Csatlakoztassa hozzá a porzsákat a fő egységhez (1. Ábra)**
- Felszerelés**
Győződjön meg róla, hogy a gép mindig rögzítve legyen a munkapadhoz. Csatlakoztassa a szerszámgepet egy sík, vízszintes munkapadhoz. Válasszon 8 mm-es átmérőjű, a munkapad vastagságához alkalmas csavarokat. A csavar hosszának legalább 25 mm plusz a munkapad vastagságának kell lennie.
Például, egy 25 mm vastag munkapadhoz használjon 8 mm x 65 mm-es csavarokat.

A SZERSZÁMGÉP HASZNÁLT ELI TI BEÁLLÍTÁSA

VIGYÁZAT

Tegyen meg minden szükséges beállítást, mielőtt a dugaszt beteszi az áramforrásba.

1. Ellenőrizze, hogy az alsó védőburkolat simán működik-e VIGYÁZAT

- Ez a gérvágó fűrész biztonsági eszközként fel van szerelve egy fűrészfej rögzítővel.
- A fűrészfej vágáshoz való lesüllyesztéséhez a zárat a rögzítőkart hüvelykujjal történő megnyomásával ki kell oldani.

(1) Amikor lenyomja a kart, miáltal nyomva tartja a rögzítőkart, ellenőrizze, hogy az alsó védőburkolat simán forog-e (5. Ábra).

(2) A következőben ellenőrizze, hogy az alsó védőburkolat visszatér-e az eredeti helyzetbe, amikor a kart felemeli.

2. A fűrészlap alsó határhelyzetének ellenőrzése (6. Ábra és 7. Ábra)

Ellenőrizze, hogy a fűrészlap lesüllyeszthető-e 10-11 mm-re az asztalbetét alá. Amikor újjal cserél ki egy fűrészlapot, az alsó határhelyzetet úgy állítsa be, hogy a fűrészlap ne vágjon bele a forgóasztalba, különben teljes vágás nem jutható végre.

A fűrészlap alsó határhelyzetének beállításához kövesse az alább jelzett eljárást (1). (7. Ábra).

Továbbá, amikor megváltoztatja egy 8 mm-es mélységállító csavar helyzetét, amely a fűrészlap alsó határhelyzet megállítójaként szolgál.

(1) Fordítsa el a 8 mm-es mélységállító csavart, változtassa meg a magasságot, ahol a csavarfej és a csuklós felüggesztés érintkezik, és állítsa be a fűrészlap alsó határhelyzetét.

MEGJEGYZÉS

Győződjön meg arról, hogy a fűrészlap úgy kerül beállításra, hogy ne vágjon bele a forgóasztalba.

3. Nagy munkadarab vágása esetén süllyessze le a fűrészlap alsó határhelyzetét.

MEGJEGYZÉS

Amikor 65 mm magasságot meghaladó munkadarabot vág derékszögű vágásban vagy 60 mm-t meghaladó bal ferde szögű vágásban vagy 45 mm-t meghaladó jobb ferde szögű vágásban, az alsó határhelyzetet úgy állítsa be, hogy a motorfej alja (6. Ábra) ne kerüljön érintkezésbe a munkadarabbal.

VÁGÁSI ELJÁRÁSOK

FIGYELMEZTETÉS

- A személyi sérülés elkerüléséhez soha ne vegyen el vagy tegyen munkadarabot az asztalról/asztalra, miáltal a szerszám működik.
- Soha ne tegye a végtagjait a figyelmeztető jel melletti vonalon belülre, amikor a szerszám működik. Ez veszélyes körülményeket okozhat (Lásd 8. Ábra).

VIGYÁZAT

- Veszélyes eltávolítani vagy betenni a munkadarabot, miáltal a fűrészlap forog.
- Fűrészlelőkor tisztítsa le a forgácsot a forgatóasztalról.
- Ha túl sok forgács gyűlik össze, a fűrészlap kibukkan a vágóanyagból. Soha ne tegye a kezét vagy bármi mászt a kibukkant lap közelébe.

1. Szorosan rögzítse a vágandó anyagot a satuszerelvénnyel, hogy az ne mozogjon a vágás során

2. Kapcsoló működése

Az indító meghúzása bekapcsolja a kapcsolót. Az indító elengedése kikapcsolja a kapcsolót.

3. Alaplemez tartó beállítása (3. Ábra)

Lazítsa meg a 6 mm-es csavart a 10 mm-es dugókulccsal. Állítsa be az alaplemez tartót, amíg annak alsó felülete érinti a pad vagy a padló felületét. Beállítás után szorosan húzza meg a 6 mm-es csavart.

4. A satuszerelvény használata (Standard tartozék) (9. Ábra)

- A satuszerelvény akár a bal vezetőlécre (Vezetőléc (B)), akár a jobb vezetőlécre (Vezetőléc (A)) felszerelhető a 6 mm-es szárnycsavarral (A) megjelölésével.
- A csavartartó a munkadarab magassága szerint emelhető vagy süllyeszthető a 6 mm-es szárnycsavarral (B) megjelölésével. A beállítás után szorosan húzza meg a 6 mm-es szárnycsavart (B) és rögzítse a csavartartót.

(3) Fordítsa el a felső gombot és biztonságosan rögzítse a munkadarabot a helyen.

FIGYELMEZTETÉS

- Mindig szilárdan rögzítse le vagy fogja satuba a munkadarabot a vezetőléchez; ellenkező esetben a munkadarab leugorhat az asztalról és testi sérülést okozhat.

VIGYÁZAT

- Mindig győződjön meg róla, hogy a motorfej nem érintkezik a satuszerelénnel, amikor lesüllyeszti a vágáshoz. Ha bármilyen veszélye fennáll, hogy ez történhet, lazítsa meg a 6 mm-es szárnyascsavart és mozgassa a satuszerelvényt olyan helyzetbe, ahol az nem érintkezik a fűrészlappal.

5. Az asztalbetét pozícionálása (1. Ábra).

Az asztalbetétek a forgástartalra vannak felszerelve. A szerszámnak a gyárból való kiszállításakor az asztalbetétek úgy vannak rögzítve, hogy a fűrészlap ne érintse azokat. A munkadarab alsó felületének sorjája szerfelett csökken, ha az asztalbetét úgy van rögzítve, hogy az asztalbetét oldalsó felülete és a fűrészlap közötti rés minimális legyen. A szerszám használata előtt szüntesse meg ezt a részt a következő eljárás szerint.

(1) Derékszögű vágás

Lazítsa meg a három 6 mm-es gépcsavart, azután rögzítse a baloldali asztalbetétet, és ideiglenesen húzza meg az 6 mm-es gépcsavarokat mindkét végén. Ezután rögzítsen egy munkadarabot (körülbelül 200 mm széles) a satuszerelénnel, és vágja le azt. Miután vonalba hozta a vágási felületet az asztalbetét szélével, szorosan húzza meg az 6 mm-es gépcsavarokat mindkét végén. Távolítsa el a munkadarabot és szorosan húzza meg az 6 mm-es középső gépcsavart. Ugyanezen a módon állítsa be a jobboldali asztalbetétet.

(2) Bal és jobb ferde szögű vágás

Az asztalbetétet a derékszögű vágásával megegyező eljárási módon állítsa be.

FIGYELEM

- Az asztalbetét derékszögű vágáshoz való beállítása után az asztalbetét némileg levágásra kerül, ha azt ferde szögű vágásra használja.

Ha ferde vágási műveletre van szükség, az asztalbetétet állítsa be ferde szögű vágáshoz.

6. Alsó vezetőlécz használatának megerősítése (Opcionális tartozék)

Ez a szerszámgép egy alsó vezetőléccel van felszerelve.

Közvetlen szögűvágás és jobb ferde szögűvágás esetén használja az alsó vezetőléceket. Ekkor az anyag stabil vágását valószínűsítheti meg széles hátsó felülettel bal ferde szögűvágás, jobb ferde szögűvágás és közvetlen szögűvágás esetén.

FIGYELMEZTETÉS

- Jobb oldali ferde vágás esetén fordítsa el az alsó vezetőléceket az óra járásával ellentétes irányba (10. Ábra). Ha nem fordítja el az óra járásával ellentétes irányba, a fő váz vagy a fűrészlap hozzáérhet az alsó vezetőléchez és sérülést eredményezhet.

7. Festékvonal használat

A motorrész lesüllyesztésével az alsó védőburkolat felemelkedik és a fűrészlap megjelenik.

Hozza a festékvonalat egy vonalba a fűrészlappal.

VIGYÁZAT

Soha ne emelje fel az alsó védőburkolatot, miáltal a fűrészlap forog. Az alsó vezetőlécz nem csak érintkezni fog és károsan befolyásolja a vágás pontosságát, hanem ez a védőburkolat károsodását is eredményezheti.

8. Szerelje fel az oldalsó markolatot (1. Ábra)

Szerelje fel a z oldalsó markolatot, amely mellékeltlen jött az egységgel.

9. Lézervonal helyének beállítása (Csak a C8FSHE modell esetén)

Festékvonalak könnyen készíthető ezen a szerszámon a lézeres jelölőhöz. Egy kapcsoló gyújtja fel a lézeres jelölőt (11. Ábra).

A vágás választásától függően a lézervonal egy vonalba hozható a vágási szélesség (fűrészlap) bal oldalával vagy a jobb oldalon levő festékvonallal. A lézervonal a fűrészlap szélességéhez van beállítva a gyári szállítási időpontjában. Állítsa be a fűrészlap és a lézervonal helyzetét a következő lépések megtételével, hogy megfeleljen a választott felhasználásnak.

- (1) Kapcsolja fel a lézeres jelölőt és készítsen egy körülbelül 5 mm mély hornyot a munkadarabon, amely körülbelül 20 mm magas és 150 mm széles. Tartsa a hornyolt munkadarabot a satuval ahogy van, és ne mozgassa azt. Hornyolási munka esetén olvassa el a "21. Hornyolási eljárások" pontot.

- (2) Ezután fordítsa el a beállítót és tolja el a lézervonalat. Ha az óra járásának irányába fordítja, a lézervonal jobbra tolódik, ha pedig az óra járásával ellentétes irányba fordítja, a lézervonal balra tolódik. Amikor úgy dolgozik, hogy a festékvonal egybeesik a fűrészlap bal oldalával, a lézervonalat rendezze egy

vonalba a horony bal végével (12. Ábra). Amikor a fűrészlap jobb oldalával egy vonalba rendezi el, a lézervonalat a horony jobb oldalával hozza egy vonalba.

- (3) A lézervonal helyének beállítását után húzzon egy egyenes szögű festékvonalat amunkadarabra, és a festékvonalat hozza egy vonalba a lézervonallal. A festékvonal elrendezésekor kis lépésenként csúsztassa a munkadarabot és a satuval rögzítse abban a helyzetben, ahol a lézervonal fedésbe kerül a festékvonallal. Dolgozzon ismét a hornyoláson, és ellenőrizze a lézervonal helyzetét. Ha meg akarja változtatni a lézervonal helyzetét, tegye meg újra a beállításokat az (1) - (3) lépéseket követve.

FIGYELMEZTETÉS

- Mielőtt a táp dugaszát bedugja az aljzatba, győződjön meg róla, hogy a fő váz és a lézeres jelölő kikapcsolt állapotban van.

- Gyakorolja a legnagyobb elővigyázatot az indítókapcsoló kezelésekor a lézervonal helyzetének beállításához, mivel a tápdugvas a működés során be van dugva az aljzatba. Ha az indítókapcsolót véletlenül meghúzza, a fűrészlap foroghat és váratlan baleseteket eredményezhet.

- Ne távolítsa el a lézeres jelölőt más célokra történő felhasználáshoz.

VIGYÁZAT (13. Ábra)

- Lézersugárzás - Ne nézzen a sugárba.

- Lézersugárzás a munkaszalton. Ne nézzen a sugárba.

Ha a szem közvetlenül ki van téve a lézersugárnak, akkor megsérülhet.

- Ne szerelje szét.

- Ne üsse meg erősen a lézeres jelölőt (a szerszám fő vázát); ellenkező esetben a lézervonal helyzete elromolhat, a lézeres jelölő sérülését, valamint rövidebb élettartamát eredményezve.

- A lézeres jelölőt csak a vágási művelet alatt tartsa égvé. A lézeres jelölő hosszabb világítása rövidebb élettartamot eredményezhet.

- Az itt megadottaktól eltérő vezetékek vagy beállítások használata vagy eljárások végrehajtása veszélyes sugárzási igénybevételt eredményezhet.

MEGJEGYZÉS

- A vágást úgy hajtsa végre, hogy a lézervonal átfedje a festékvonalat.
- Ha a festékvonal és a lézervonal átfedésben van, a fény ereje és gyengesége megváltozik, stabil vágási műveletet eredményezve, mivel könnyedén észrevehető a vonalak egyezését. Ez biztosítja a minimális vágási hibákat.

- Kültéri vagy ablak közelében történő üzemeltetéskor a napfény miatt nehezen lehet észrevenni a lézervonalat. Ilyen körülmények között minden olyan helyre, amely nem közvetlenül a napon van, és kezdje el az üzemeltetést.

- Ne húzza a vezetékélni fogva a motorfej mögött vagy ne akassza bele az ujját, fát és hasonlókat; ellenkező esetben a vezeték lejöhet, és lehet, hogy a lézeres jelölő nem fog világítani.

- Rendszeresen ellenőrizze és győződjön meg róla, hogy a lézervonal helyzete rendben van. Az ellenőrzési módszert illetően, húzzon egy egyenes szögű festékvonalat a munkadarabra körülbelül 20 mm magassággal és 150 mm szélességgel, és ellenőrizze, hogy a lézervonal egy vonalba esik-e a festékvonallal [A festékvonal és a lézervonal közötti eltérésnek kevesebbnek kell lennie, mint a festékvonal szélessége (0,5 mm)] (14. Ábra).

10. Vágási művelet

A 15. Ábrán bemutatottak szerint a fűrészlap szélessége a vágási szélesség. Szerelje csúsztassa a munkadarabot jobbra (a kezelő pozíciójából nézve), amikor **(b)** hossz kívánatos, vagy balra, amikor **(a)** hossz kívánatos.

Lézeres jelölő használata esetén helyezze egy vonalba a lézervonalat a fűrészlap bal oldalával, azután hozza egy vonalba a festékvonalat a lézervonallal.

- (2) Miután bekapcsolta a kapcsolót és ellenőrizte, hogy a fűrészlap maximális fordulatszámra forog, lassan nyomja le a fogantyút, miközben a rögzítőkart lent tartja, és a fűrészlapot hozza a vágni kívánt anyag közelébe.

- (3) Ha a fűrészlap érintkezik a munkadarabbal, fokozatosan nyomja le a markolatot, hogy belevágjon a munkadarabba.

- (4) Miután a munkadarabot bevágta a kívánt mélységig, kapcsolja ki a szerszámgépet és hagyja, hogy a fűrészlap teljesen megálljon, mielőtt felemeli a markolatot a munkadarabról, hogy visszajuttassa azt a teljesen visszahúzott helyzetbe.

VIGYÁZAT

- A maximális vágási méretékek nézze meg a "SPECIFIKÁCIÓK" táblázatot.
- A markolat megnövelve nyomása nem növeli a vágási sebességet. Ellenkezőleg, a túl nagy nyomás a motor túlterhelését és/vagy a vágási hatékonyság csökkenését eredményezheti.

- Győződjön meg róla, hogy az indítókapcsoló KI legyen kapcsolva és a tápdugasz el legyen távolítva az aljzatból, amikor a szerszám nincs használatban.
- Mindig kapcsolja le az áramot és hagyja, hogy a fűrészlap teljesen megálljon, mielőtt felemeli a markolatot a munkadarabról. Ha a markolatot úgy emeli fel, hogy a fűrészlap még forog, a levágott darab megszorulhat a fűrészlap ellenében, és a szilánkok veszélyes szétszóródását okozhatja.
- Minden alkalommal, amikor befejezte a mély vágási művelet egy vágását, kapcsolja ki a kapcsolót, és ellenőrizze, hogy a fűrészlap megállt-e. Azután emelje fel a markolatot és juttassa vissza a teljesen visszahúzott helyzetbe.
- Legyen benne teljesen biztos, hogy a levágott anyagot eltávolította a forgatóasztalról, és azután fogjon hozzá a következő lépéshez.

11. Keskeny munkadarabok vágása (Nyomásozás vágás)

Csúsztassa le a csuklós felfüggesztőt az (A) tartóra, azután húzza meg a csúszkarögzítő gombot (2. Ábra). Sülytse le a fogantyút a munkadarab vágásához. A szerszámépg ilyen módon történő használata megengedi a legfeljebb 65 mm-es négyzet alakú munkadarabok vágását.

12. Nagy munkadarabok vágása

A munkadarab magasságától függően előfordulhat, hogy a teljes vágás nem végezhető el. Ilyen esetben a kiegészítő lapot a 6 mm-es lapos fejú csavarokkal és a 6 mm-es anyákkal rögzítse a vezetőléccen a vezetőléccen található 7 mm-es lyukakat használva (minden oldalon két lyuk található). (16. Ábra)
A kiegészítő lap vastagságára vonatkozóan lásd a "MŰSZAKI ADATOK" részt.

13. Széles munkadarabok vágása (Csúszó vágás)

Lazítsa meg a csúszka rögzítógombját (2. Ábra), fogja meg a fogantyút és csúsztassa előre a fűrészlapot.
Ezután nyomja le a fogantyút és csúsztassa hátra a fűrészlapot a munkadarab vágásához. Ez megkönnyíti a 312 mm szélességig terjedő munkadarabok vágását.

FIGYELMEZTÉS

- Soha ne tegye a kezét az oldalsó fogantyúra a vágási művelet alatt, mivel a fűrészlap közel kerül az oldalsó fogantyúhoz, amikor a motorfeje le van sülyesztve.
- 14. **Sarokillesztés vágási eljárások**
 - (1) Lazítsa meg az oldalsó fogantyút és húzza fel a szögmegeállítók karját. Azután állítsa be a forgatóasztalt, amíg a jelző egy vonalba nem kerül a sarokillesztési skálával (17. Ábra).
 - (2) Húzza meg újra az oldalsó markolatot, hogy a forgatóasztalt a kívánt pozícióban rögzítse.
 - (3) A gérskála egyaránt jelzi a vágási szöveget a szögskálán és a gradienst a fokskálán.
 - (4) A gradiens, amely az eltávolítandó háromszög alakú szakasz magasságának és alapjának aránya, használható a gérskála beállítására a vágási szög helyett, ha kívánt.
 - (5) Ezért egy munkadarab 2/10 fokban történő vágásához állítsa a jelzőt pozícióba.

MEGJEGYZÉS

- Pozitív megállások vannak a 0° központi beállítás jobb és bal oldalán, a 15°, 22,5°, 31,6° és 45° beállításoknál.
Ellenőrizze, hogy a sarokillesztési skála és a jelző hegye megfelelően egy vonalban áll-e.
- Ha a fűrészt úgy üzemelteti, hogy a sarokillesztési skála és a jelző nem egy vonalba esik vagy az oldalsó markolat nincs megfelelően meghúzva, az rossz vágási pontosságot eredményez.

15. Ferde vágási eljárások (18. Ábra)

FIGYELEM

- Biztosítsa, hogy a szorító kar ferde vágások biztonságosan legyen rögzítve.
- Ezt akkor tegye, ha a levágott anyag hossza nagyobb, mint 25 mm. Néha a vágás nem hajtható végre, mivel a fűrészlap belekap az alsó védőlap belsejébe.
- (1) Lazítsa meg a szorító kart és a fűrészlapot állítsa ferde szögbe balra vagy jobbra. Amikor a motorfejet jobbra billenti, húzza a beállító csapot hátrafelé.

MEGJEGYZÉS

Lazítsa meg a leszorító kart, döntse balra a főegységet, majd húzza meg a beállító csapot a 48 fokos szögű vágások lehetővé tételéhez.
Lazítsa meg a leszorító kart, és döntse balra kis mértékben. Közben nyomja be a beállító csapot a főegységbe. Közben a rögzítő csap egy lépést beljebb halad, és illeszkedik a 30°-os bal részsű és a 33,9°-os bal részsű beállító nyílásába.

Amikor a fentiek szerint beállította a beállító csapot a nyílásba, a 30°-os bal oldali részsű állás a jobb oldalra való tolással állítható be.

Amikor a fentiek szerint beállította a beállító csapot a nyílásba, a 33,9°-os bal oldali részsű állás a bal oldalra való tolással állítható be.

- (2) Állítsa be a dőlésszöveget a kívánt értékre, miközben figyeli a dőlésszög skálát és a jelzőt, azután rögzítse a leszorító kart.

FIGYELMEZTÉS

- Amikor a munkadarabot rögzítette a lap bal vagy jobb oldalán, a rövid levágott rész nyugalomba kerül a fűrészlap jobb vagy bal oldalán. Mindig kapcsolja le az áramot és hagyja teljesen megállni a fűrészlapot, mielőtt felemeli a markolatot a munkadarabról.

Ha a markolatot úgy emeli fel, hogy a fűrészlap még forog, a levágott darab megszorulhat a fűrészlap ellenében, és a szilánkok veszélyes szétszóródását okozhatja.

Ha a ferde vágást félúton megállítja, akkor kezdje el a vágást, miután a motorfejet visszahúzza a kezdeti helyzetbe.

Félútról indítva, visszahúzás nélkül, azt okozza, hogy az alsó védőlap beszorul a munkadarab vágáshornyába, és érintkezésbe kerül a fűrészlappal.

16. Gervágási eljárások

A gervágás a fenti 13. és 14. pontokban levő utasítások követésével hajtható végre. A gervágás maximális vágási méreteihez nézze meg a "SPECIFIKÁCIÓK" táblázatot.

FIGYAZAT

- Mindig rögzítse a munkadarabot jobb vagy bal kezzel és a fűrés kerek részének bal kézzel hátrafelé csúsztatásával vágja azt.
Nyugon veszélyes elfordítani a forgóasztalt balra összetett vágás alatt, mivel a fűrészlap hozzáérhet a munkadarabot rögzítő kézhez.
Bal ferdeszög általi összetett vágás esetén (szög + ferde) fordítsa a (opcionális tartozék) also vezetőléccet az óra járásával ellentétes irányba, és kezdjen bele a vágási műveletbe.

17. Hosszú anyagok vágása

Hosszú anyagok vágásakor használjon egy kiegészítő platformot, amely ugyanolyan magas, mint a tartó (opcionális tartozék) és a különleges kiegészítő berendezés alapja.

Kapacitás: faanyag (Sz × M × H)
300 mm × 45 mm × 1050 mm, vagy
180 mm × 25 mm × 1600 mm

18. A tartók felszerelése (Opcionális tartozék)

A tartók segítenek a hosszabb munkadarabot stabilan és a helyükön tartani a vágási művelet során.

- (1) A 19. Ábrán jelzettek szerint használjon acél négyzetet a tartók felső szélének egy vonalba állításához az alapfelülettel.
Lazítsa meg a 6 mm-es szárnyas anyát. Fordítsa el a magasságállító csavart 6 mm-re, és állítsa me a tartó magasságát.
- (2) Beállítás után szorosan húzza meg a 6mm-es szárnyas anyát, és rögzítse a tartót a 6 mm-es gombos csavarral (opcionális tartozék). Ha a magasságállító csavart 6 mm magasságra nem elegendő, tegyen alá egy vékony lemezt. Győződjön meg róla, hogy a 6 mm-es magasságállító csavar vége nem áll ki a tartóból.

FIGYELEM

- Amikor szállítja vagy viszi a szerszámot, ne fogja meg a tartót.
- Fennáll a veszélye, hogy a tartó kicsúszik az alapból. A tartó helyett fogja a fogantyút.

19. Megállító precíziós vágáshoz (A megállító és a tartó opcionális tartozék)

A megállító megkönnyíti a folyamatos precíziós vágást 280 mm - 450 mm közötti hosszban.

A megállító felszereléséhez csatlakoztassa azt a tartóhoz a 6 mm-es gombos csavarral a 20. Ábrán bemutatottak szerint.

20. Koronás öntvény satu, koronás öntvény megállító (L) és (R) (Opcionális tartozék) használatának megerősítése

- (1) A koronás öntvény megállító (L) és (R) (opcionális tartozékok) lehetővé teszik a koronás öntvény könnyebb vágásait a fűrészlap megdöntése nélkül. Szerelje be őket az alap kétoldala oldalába a 21. Ábrán bemutatottak szerint. A berakás után húzza meg a 6 mm-es gombos csavarokat a koronás öntvény leállításához rögzítéséhez.

- (2) A koronás öntvény satu (B) (opcionális tartozék) felszerelhető akár a bal vezetőlécre (Vezetőléc (B)), akár a jobb vezetőlécre (Vezetőléc (A)). Egyesülhet a koronás öntvény lejtésével és a satu lenyomható. Ezután szükség szerint forgassa el a felső gombot, hogy biztosan csatlakoztassa a koronás öntvényt a helyén. A satuszerelvény felemeléséhez vagy lesüllyesztéséhez először lazítsa meg a 6 mm-es szárnycsavart. A magasság beállítása után szorosan húzza meg a 6 mm-es szárnycsavart; azután szükség szerint forgassa el a felső gombot, hogy biztosan csatlakoztassa a koronás öntvényt a helyén **(22. Ábra)**.
Pozícionálja a koronás öntvényt annak FALLAL ÉRINTKEZI SZÉLÉVEL a vezetőléccel szemben és MENNYEZETTEL ÉRINTKEZI SZÉLÉVEL a koronás öntvény megállítókkal szemben a **22. Ábrán** bemutatottak szerint. A koronás öntvény megállítókat a koronás öntvény mérete szerint kell beállítani. Húzza meg a 6 mm-es szárnycsavart a koronás öntvény megállítók rögzítéséhez.

FIGYELMEZTETÉS

- Mindig szilárdan szorítsa le vagy fogja satuba, hogy a koronás öntvény a vezetőléchez rögzítse; ellenkező esetben a koronás öntvény leugorhat az asztalról és testi sérülést okozhat.
Ne fordítse el a vágást. A fő víz vagy a fűrészlap hozzáérhet az alsó vezetőléchez és sérülést eredményezhet.

VIGYÁZAT

Mindig győződjön meg, hogy a motorfej **(1. Ábra)** nem ér hozzá a koronás öntvény satuszerelvényhez, amikor lesüllyeszt a vágáshoz. Ha bármilyen veszélye fennáll, hogy ez történhet, lazítsa meg a 6 mm-es gombos csavart és mozgassa a koronás öntvény satuszerelvényt olyan helyzetbe, ahol az nem érintkezik a fűrészlappal.

21. Horonyvágási eljárások

A munkadarabba hornyok a 6 mm-es mélységállító csavart **(23. Ábra)** beállításával vághatók.

- (1) Süllyesztesse le a motorfejet, és kézzel fordítsa el a 6 mm-es mélységállító csavart. (Ahol a 6 mm-es mélységállító csavart feje érinti a csuklós felfüggesztést.)
- (2) Állítsa be a kívánt vágási mélységre a fűrészlap és az alap közötti távolság beállításával **(24. Ábra)**.

MEGJEGYZÉS

- Egyetlen horony vágásakor a munkadarab valamelyik végén a szükségletlen részt vésővel távolítsa el.

22. A világítás használata (Csak a C8FSHE modell esetén)

FIGYELMEZTETÉS

- Ellenőrizze, hogy a főegység és a világítás ki vannak kapcsolva, mielőtt a tápvezetékét az elektromos csatlakozójához csatlakoztatná.
- Soha ne érintse meg a fényforrást használat közben, sem utána, mivel az használat közben felmelegszik.
A figyelmeztetés figyelmen kívül hagyása égési sérülést okozhat.

VIGYÁZAT

- Ne tegye ki a fényforrást erős ütésnek.
A figyelmeztetés figyelmen kívül hagyása a fényforrás sérülését és az élettartam csökkenését okozhatja.
- A fényforrást csak vágás közben kapcsolja be.
- Ne nézzen folyamatosan a fényforrásba.
- A figyelmeztetés figyelmen kívül hagyása látássérülést okozhat.
- A fényforrás lencséjére rakódott szennyeződés puha törőlkendővel törölje le úgy, hogy az ne karcolódjon össze, és ne sérüljön meg.
A lencsék karcolódása csökkenti a fényerőt.
- A világítás kapcsolója pormentes burkolattal van ellátva. Ellenőrizze, hogy a kapcsoló burkolata nem karcolódott vagy sérült.
- A kapcsolóba kerülő forgács meggátolhatja a világítás funkció működését.
- (1) Csatlakoztassa a főegység dugaszát egy csatlakozóaljzatba.
- (2) Állítsa a világítás kapcsolóját a felső állásba (ON) a bekapcsoláshoz, illetve az alsó állásba (OFF) a kikapcsoláshoz. (Lásd **28. Ábra**)
- (3) Mozgassa a fényforrás szerelvényét jobbra vagy balra a megfelelő helyzet beállításához.

A FÜRÉSZLAP FELSZERELÉSE ÉS ELTÁVOLÍTÁSA

FIGYELMEZTETÉS

Baleset vagy személyi sérülés megelőzéséhez mindig kapcsolja ki az indítókapcsolót és húzza ki a dugaszt a dugaszolóaljzatból, mielőtt eltávolít vagy felszerel egy fűrészlapot.

1. A fűrészlap felszerelése (25. Ábra, 26. Ábra és 27. Ábra)

- (1) Használja a mellékelt 10 mm-es kulcsot a 6 mm-es anya megazításához, a tengelyfedél rögzítéséhez és a tengelyfedél forgatásához.
- (2) Nyomja be a tengely rögzítőjét és lazítsa meg a csavart 10 mm-es dugókulccsal. Mivel a csavar balmeretes, jobbra fordítással lazítsa meg.

MEGJEGYZÉS

- Ha a tengelyrögzítő nem nyomható be könnyen az tengely rögzítéséhez, fordítsa a csavart a 10 mm-es dugókulccsal (standard tartozék), miközben nyomást gyakorol az tengelyrögzítőre.
A fűrészlap tengelye rögzítésre kerül, amikor a tengelyrögzítő befelé nyomja.
- (3) Távolítsa el a csavart és az alátétet (D).
- (4) Emelje fel az alsó védőburkolatot és szerelje fel a fűrészlapot.

FIGYELMEZTETÉS

A fűrészlap felszerelésekor győződjön meg róla, hogy a fűrészlapon levő forgásirányjelző és a hajtásház forgásiránya megegyezik.

- (5) Alaposan tisztítsa meg az alátétet (D) és a csavart, és szerelje fel azokat a fűrészlap tengelyére.
- (6) Nyomja be a tengelyrögzítőt, és húzza meg a csavart balra fordítva azt a 10 mm-es kulccsal.
- (7) Forgassa el a tengelyfedelet úgy, hogy a rajta lévő kampó eredeti állásába kerüljön. Húzza meg a 6 mm-es csavart.

VIGYÁZAT

- Győződjön meg róla, hogy a tengelyrögzítő a fűrészlap felszerelése vagy eltávolítása után visszatért a visszahúzott helyzetbe.
- Úgy húzza meg a csavart, hogy az ne lazuljon le az üzemelés során.
- Győződjön meg róla, hogy a csavar megfelelően meg lett húzva, mielőtt elindítja a szerszámgépet.
- Ellenőrizze, hogy az alsó védőburkolat zárt állásban van.

2. A fűrészlap leszerelése

A fűrészlapot a fenti 1. bekezdésben leírt felszerelési eljárás fordítottjaként szerelje le.
A fűrészlap az alsó védőburkolat felemelése után könnyedén eltávolítható.

VIGYÁZAT

- Soha ne kíséreljen meg más fűrészlapot felszerelni, mint 216 mm átmérőjűeket.

KARBANTARTÁS ÉS ELLENIRZÉS

FIGYELMEZTETÉS

A baleset vagy személyi sérülés elkerüléséhez mindig győződjön meg róla, hogy az indítókapcsoló KI legyen kapcsolva, és, hogy a tápdugasz ki legyen húzva a dugaszolóaljzatból, mielőtt a szerszám bármiféle karbantartását vagy ellenőrzését végezné.
Amint lehet, jelentsen egy képzett személynek, ha a gép hibáját fedezi fel, beleértve a védőlapokat vagy a fűrészlapot.

1. A fűrészlap ellenőrzése

A tönkremenetel vagy sérülés első jelekor mindig azonnal cserélje ki a fűrészlapot.
A sérült fűrészlap személyi sérülést okozhat, az elkopott fűrészlap pedig nem hatékony működést és a motor esetleges túlterhelését okozhatja.

VIGYÁZAT

Soha ne használjon életlen fűrészlapot. Amikor egy fűrészlap életlen, ellenállása a szerszám markolata által alkalmazott kéznymóással szemben igyekszik megnőni, nem biztonságossá téve a szerszámgépet üzemeltetését.

2. A rögzítő csavarok ellenőrzése

Rendszeresen ellenőrizzen minden rögzítő csavart, és ügyeljen rá, hogy azok megfelelően meg legyenek szorítva. Minden meglazult csavart azonnal szorítson meg. Ennek elhanyagolása súlyos veszélyeket hordoz magában.

3. A szénkéfék ellenőrzése (29. Ábra)

A motor szénkéféket tartalmaz, amelyek fogyóeszköznek számító alkatrészek. Mivel a túlságosan elkopott szénkefe a motor hibáit okozhatja, ezért az ábrán látható számmal megegyező számú szénkéfékre cserélje ki a szénkéféket, ha azok a „kopási határ” közeléig elkoptak. Emellett a szénkéféket mindig tartsa tisztán, és ügyeljen arra, hogy a szénkéfék szabadon elcsúszhassanak tartójukban.

4. A szénkéfék cseréje

Lapos csavarhúzó segítségével szerelje szét a szénkefetartó házakat. A szénkéfék ekkor egyszerűen eltávolíthatók.

5. A motor karbantartása

A motor tekercselése az elektromos szerszám "szíve". Gondosan ügyeljen rá, hogy a tekercselés ne sérüljön, illetve ne kerüljön kapcsolatba olajjal vagy vízzel.

6. Ellenőrizze az alsó védőburkolatot a megfelelő működés szempontjából

A szerszám minden egyes használata előtt tesztelje az alsó védőburkolatot (5. Ábra), hogy meggyőződjön róla, hogy az jó állapotban van és simán mozog.

Soha ne használja a szerszámot, ha az alsó védőburkolat nem működik megfelelően és nincs jó mechanikai állapotban.

7. Tárolás

Miután befejezte a szerszám üzemeltetését, ellenőrizze, hogy végrehajtásra kerültek-e a következők:

- (1) Az indítókapcsoló KI helyzetben legyen,
 - (2) A tápdugasz ki van-e húzva a dugaszolóaljzatból,
- Amikor a szerszám nincs használatban, tárolja száraz helyen, ahol gyerekek nem érhetik el.

8. Kenés

A következő csúszófelületeket havonta egyszer kenje meg, hogy a szerszámgépet hosszú időre jó működési állapotban tartsa.

Javasolt a gépolaj használata.

Olajellátó pontok:

- * Csukló forgó része
- * A tartó (A) forgó része
- * A satuszerelvény forgó része

9. Tisztítás

Időközönként távolítsa el a forgácsot és egyéb hulladékanyagot a szerszámgép felületéről egy nedves, szappanos törölkendővel. A motor hibás működésének elkerüléséhez védje azt az olajjal vagy vízzel történő érintkezéstől.

(Csak a C8FSHE modell esetén)

Ha a lézervonal a lézeres jelölő fénykibocsátó szakaszának ablakára ragadt forgácsok és hasonlóak következtében láthatatlanná válik, száraz ruhával vagy szappanos vízzel megnedvesített puha törölkendővel stb. törölje le és tisztítsa meg az ablakot.

10. Szervizelési alkatrészlista

FIGYELEM

Hitachi kéziszerszámok javítását, módosítását és ellenőrzését csak Hitachi Szakszervíz végezheti.

Javítás vagy egyéb karbantartás esetén hasznos ha ezt a szervíz-alkatrész listát a szerszámmal együtt átadjuk a Hitachi szakszervíznek.

A kéziszerszámok üzemeltetése és karbantartása során be kell tartani az egyes országokban érvényben lévő biztonsági rendelkezéseket és szabványokat.

MÓDOSÍTÁSOK

A Hitachi kéziszerszámok állandó tökéletesítéseken mennek át, hogy alkalmazni tudják a legújabb műszaki fejlesztések eredményeit.

Eppen ezért egyes alkatrészek előzetes bejelentés nélkül megváltozhatnak.

MEGJEGYZÉS

A HITACHI folyamatos kutatási és fejlesztési programja következtében az itt szereplő műszaki adatok előzetes bejelentés nélkül változhatnak.

A környezeti zajra és vibrációra vonatkozó információk

A mért értékek az EN61029 szabvány szerint kerültek meghatározásra.

Jellemző A-súlyozott hangnyomásszint: 90 dB (A)

Jellemző A-súlyozott hangteljesítmény-szint: 103 dB (A)

Viseljen hallásvédelmi eszközt.

A jellemző súlyozott négyzetes gyorsulási középérték nem haladja meg a 2,5 m/s² értéket.

230 V - névleges feszültséggel ellátott elektromos szerszámokhoz használandó áramellátó rendszerre vonatkozó információk

Az elektromos készülék bekapcsolási műveleteli feszültségingadozásokat okoznak. Ennek az elektromos szerszámnak a kedvezőtlen hálózati körülmények közötti üzemeltetése káros hatásokat gyakorolhat más elektromos készülékek működésére. 0,29 Ohm-mal egyenlő vagy annál alacsonyabb hálózati impedancia esetén valószínűleg semmilyen negatív hatás nem lesz.

A maximális megengedhető hálózati impedancia rendszerint nem kerül túllépésre, ha a vezetékágot az áramkivezetéshez 25 amperes vagy ennél nagyobb teljesítményű csatlakozódobozból táplálják.

Áramkimaradás esetén, vagy ha a tápdugasz kihúzásra került, a kapcsolót azonnal állítsa KI helyzetbe. Ez megakadályozza az ellenőrzés nélküli újraindulást.

GARANCIA

A Hitachi Power Tools szerszámokra a törvényes/országos előírásoknak megfelelő garanciát vállalunk. A garancia nem vonatkozik a helytelen vagy nem rendeltetésszerű használatból, továbbá a normál mértékűnek számító elhasználódásból, kopásból származó meghibásodásokra, károokra. Reklamáció esetén kérjük, küldje el a - nem szétszerelt - szerszámot a kezelési útmutató végén található GARANCIA BIZONYLATTAL együtt a hivatalos Hitachi szervizközpontba.

VŠEOBECNÉ PROVOZNÍ POKYNY

VAROVÁNÍ Při použití elektrického nářadí je nutné dodržovat základní bezpečnostní opatření, aby se zmenšilo nebezpečí požáru, úrazu elektrickým proudem nebo zranění. Dodržujte také následující pokyny.

Před použitím nástroje si přečtěte všechny tyto pokyny a návod pečlivě uschovejte. Z bezpečnostních důvodů:

1. Udržujte pracovní prostředí čisté. Nepořádek na pracovišti vede k úrazům.
2. Vyhybejte se nebezpečnému prostředí. Chraňte nářadí před deštěm. Nepoužívejte ve vlhkých nebo mokrych místech. Mějte pracoviště dobře osvětlené. Nepoužívejte nářadí blízko hořlavých a výbušných materiálů.
3. Chraňte se proti úrazu elektrickým proudem. Nedotýkejte se uzemněných předmětů (např. potrubí, radiátorů, sporáků nebo ledniček).
4. Dbejte na to, aby byly děti nebo jiné nepovolané osoby v bezpečné vzdálenosti od pracoviště a nedotýkaly se nářadí ani přírodní šňůry.
5. Nepoužívané nástroje uložte v suchu na bezpečném místě mimo dosah dětí.
6. Nástroj nepřetěžujte. Bude pracovat lépe a bezpečněji v podmínkách, pro které byl zkonstruován.
7. Používejte vhodný nástroj. Nepoužívejte malý nástroj nebo příslušenství na práce, pro které je zapotřebí výkonný nástroj. Používejte nářadí jen na práce, pro které je určeno; například nepoužívejte kotoučovou pilu na řezání větví nebo kmenů stromů.
8. Na práci se vhodně oblečte. Neberte si volné šaty nebo šperky. Mohou být zachyceny pohyblivými částmi. Při práci venku se doporučuje používat pryžové rukavice a vhodnou obuv (s protiskluzovou podrážkou). Máte-li dlouhé vlasy, použijte vhodnou pokrývku hlavy.
9. Používejte ochranné pomůcky. Chraňte si oči a pokud se při práci práší, použijte ochrannou masku nebo filtr.
10. Připojte zařízení na odsávání prachu. Při práci s touto posuvnou kombinovanou pokosovou pilou může vznikat značné množství prachu z odsávачho zařízení na pevném krytu.
11. Zacházejte s napájecí šňůrou opatrně. Nikdy nezvedejte nářadí za šňůru a netahajte za šňůru, když ji chcete odpojit ze zásuvky. Chraňte šňůru před teplem, olejem a ostrými hranami.
12. Pracujte bezpečně. Obráběný materiál upevněte svorkou nebo ve svěráku. Je to bezpečnější než přidržovat materiál rukou a uvolníte si tak pro práci s nástrojem obě ruce.
13. Při práci se příliš nenaklánějte. Udržujte pevný postoj a rovnováhu.
14. Zacházejte s nástroji opatrně. Chraňte vždy jehly ostří a udržujte je čisté, aby se s nimi dobře a bezpečně pracovalo. Dodržujte pokyny pro mazání a výměnu příslušenství. Pravidelně kontrolujte stav napájecí šňůry a je-li poškozena, nechejte nástroj opravit v autorizovaném servisním středisku. Pravidelně kontrolujte stav prodlužovací šňůry a vyměňte ji, je-li poškozena. Mějte ruce suché a čisté, neumazané olejem nebo mazivem.
15. Odpojte napájecí šňůru ze zásuvky, není-li nástroj používán, provádí-li se jeho údržba nebo se mění příslušenství, např. čepele, nástavce nebo řezací nože.
16. Odstraňte klíče. Zvykněte si před zapnutím nástroje zkontrolovat, zda na něm není nasazen klíč.
17. Zabráňte náhodnému zapnutí. Při přenášení nástroje nemějte prst na spínači. Před připojením napájecí šňůry do zásuvky zkontrolujte, zda je nástroj vypnut.
18. Používáte-li nástroj venku, použijte jen prodlužovací šňůry určené pro venkovní prostředí.
19. Buďte pozorní. Sledujte průběh práce. Používejte zdravý rozum. Nepracujte s nástrojem, jste-li unavení.
20. Před každým použitím zkontrolujte poškození částí nářadí, abyste zjistili, zda budou pracovat správně. Zaměřte se na polohu pohyblivých částí, volný pohyb pohyblivých částí, poškození, montáž a další podmínky, které by mohly ovlivnit použití nástroje. Poškozenou ochranu nebo jiné části je třeba správně opravit nebo vyměnit v autorizovaném servisním středisku, nejsou-li v tomto návodu uvedeny jiné pokyny. Vadné spínače nechejte vyměnit v autorizovaném servisním středisku. Nepoužívejte nástroj, nejde-li spínač zapnout nebo vypnout.

21. Varování! Abyste zabránili poranění, používejte jen příslušenství nebo nástavce popsané v tomto návodu.
22. Opravy světe jen autorizovanému servisu. Tento elektrický nástroj odpovídá příslušným bezpečnostním požadavkům. Opravy smí provádět jen kvalifikované osoby s použitím originálních náhradních dílů. Jinak může uživatel hrozit velké nebezpečí.

BEZPEČNOSTNÍ OPATŘENÍ PŘI POUŽITÍ POSUVNÉ KOMBINOVANÉ POKOSOVÉ PILY

1. Plocha v okolí stroje musí být rovná, dobře udržovaná a bez volného materiálu jako jsou trásky a úlomky.
2. Zabezpečte přiměřené všeobecné nebo bodové osvětlení.
3. Elektrické nástroje nikdy nepoužívejte na jiné účely, než jsou uvedené v tomto návodu k obsluze.
4. Opravy smí provádět pouze autorizovaný servis. Výrobce není odpovědný za žádné škody a zranění z důvodu opravy nepovolanými osobami a z důvodu nesprávného zacházení s nástrojem.
5. Pro zajištění navržené provozní integrity elektrických nástrojů neodstraňujte nainstalované kryty nebo šrouby.
6. Nedotýkejte se pohyblivých částí nebo příslušenství, pokud není odpojeno napájení.
7. Váš nástroj použijte s nižším příkonem než je uvedeno na typovém štítku; v opačném případě nemusí být povrchová úprava dobrá a může se snížit pracovní účinnost z hlediska k přetížení motoru.
8. Plastové díly neutírejte rozpouštědly. Rozpouštědla jako benzín, ředidlo, benzen, tetrachloroetan, alkohol mohou poškodit plastové díly a způsobit jejich prasknutí. Neutírejte je tímto rozpouštědly. Plastové díly vyčistíte měkkým hadrem navlhčeným v mýdlové vodě.
9. Používejte pouze originální náhradní díly HITACHI.
10. Tento nástroj se smí rozebrat pouze za účelem výměny uhlíkových kartáčů.
11. Schematický výkres nástroje v tomto návodu k obsluze je určen pouze pro autorizovaný servis.
12. Nikdy nepilte železné kovy nebo zdivo.
13. Zabezpečte přiměřené všeobecné nebo bodové osvětlení. Zásoby a hotové výrobky umístěte v blízkosti normální pracovní polohy obsluhy.
14. V případě potřeby použijte vhodné osobní ochranné prostředky, které mohou zahrnovat:
 - Chráníče sluchu pro snížení nebezpečí poškození sluchu.
 - Ochranné brýle pro snížení nebezpečí zranění očí.
 - Dýchací maska pro snížení nebezpečí inhalace škodlivého prachu.
 - Rukavice pro manipulaci s pilovým kotoučem pilové kotočce by se měly pokud možno vždy přenášet v držáku) a drsným materiálem.
15. Obsluha je přiměřeně vyškolená k použití, nastavení a obsluze stroje.
16. Zdrže se vybírání jakýchkoli úlomků nebo jiných částí obrobků z řezného prostoru, když stroj běží a hlava pily není v klidové poloze.
17. Posuvnou kombinovanou pokosovou pilu nikdy nepoužívejte se spodním ochranným krytem zablokovaným v otevřené poloze.
18. Přesvědčte se, že spodní ochranný kryt se volně pohybuje.
19. Pilu nepoužívejte, když ochranné kryty nejsou na místě, v dobrém provozním stavu a řádně udržovány.
20. Používejte správně nastřížené pilové kotočce. Dodržujte maximální rychlost vyznačenou na pilovém kotouči.
21. Nepoužívejte pilové kotočce, které jsou poškozené nebo deformované.
22. Nepoužívejte pilové kotočce vyrobené z vysokorychlostní oceli.
23. Používejte pouze pilové kotočce doporučené firmou HITACHI.
24. Používejte pilové kotočce, které jsou v souladu s EN847-1.
25. Pilové kotočce musí mít vnější průměr 216 mm.
26. Vyberte správný pilový kotouč pro daný materiál.
27. Posuvnou kombinovanou pokosovou pilu nikdy neobsluhujte s pilovým kotoučem otočeným nahoru nebo do strany.
28. Zabezpečte, aby v obrobku nebyla cizí tělesa jako např. hřebíky.
29. Když je vložka stolu opotřebovaná, vyměňte ji.

29. Pílu nepoužívejte k řezání jiných materiálů než je hliník, dřevo nebo podobné materiály.
30. Pílu nepoužívejte k řezání jiných materiálů, než jsou doporučeny výrobcem.
31. Postup výměny kotouče včetně metody výměny a varování musí být správně proveden.
32. Když řežete dřevo, posuvnou kombinovanou pokosovou pílu připojte ke sběrači prachu.
33. U drážkování buďte opatrní.
34. Když nástroj připravujete nebo přenášíte, nedržte ho za držák. Místo toho ho držte za rukojeť.
35. Řezat začněte, až když otáčky motoru dosáhnou maximální rychlost.
36. Když zpozorujete nezvyklé chování, okamžitě vypněte vypínač.
37. Odpojte napájení a počkejte, dokud pilový kotouč nezastane, až potom začněte nástroj opravovat nebo nastavovat.
38. Během řezání s pokosem nebo úkosem nesmíte kotouč zvednout, dokud se úplně nepřestane točit.
39. Během řezání posuvem, musí se pilový kotouč tlačit a posouvat směrem od obsluhy.
40. Berte do úvahy všechna možná další nebezpečí při řezání, jako je laserové záření pro oči, náhlý vnik posuvných částí do pohyblivých částí stroje apod.

PARAMETRY

Max. řezní kapacita Výška × šířka	0°		65 mm × 312 mm **75 mm × 262 mm S pomoc. deskou (30 mm)
	Pokos 45°		65 mm × 220 mm **75 mm × 185 mm S pomoc. deskou (20 mm)
	Úkos	Vlevo 45°	45 mm × 312 mm **50 mm × 252 mm S pomoc. deskou (30 mm)
		Vpravo 5°	60 mm × 312 mm **70 mm × 252 mm S pomoc. deskou (30 mm)
	Kombinováno	Úkos (Vlevo) 45° + Pokos 45°	45 mm × 220 mm **50 mm × 170 mm S pomoc. deskou (30 mm)
		Úkos (Vpravo) 5° + Pokos 45°	60 mm × 220 mm **70 mm × 170 mm S pomoc. deskou (30 mm)
Rozměry pilového kotouče (vněj.D × vnitř.D × tloušťka)			216 mm × 30 mm × 2 mm
Řezný úhel pokosu			Pravé 0° – 57°, Levé 0° – 45°
Řezný úhel úkosu			Pravé 0° – 5°, Levé 0° – 48°
Kombinovaný řezný úhel	Úkos (Vlevo) 0° – 45°		Pokos (Pravé a Levé) 0° – 45°
	Úkos (Vpravo) 0° – 5°		
Napětí (podle oblastí)*			(110 V, 230 V) √
Příkon*			1050 W
Volnoběžná rychlost			5500 min ⁻¹
Rozměry stroje (šířka × hloubka × výška)			555 mm × 790 mm × 485 mm
Hmotnost (čistá)			15 kg (C8FSHE) / 14 kg (C8FSE)
Laserový značkovač (Pouze model C8FSHE)	Maximální výstup		Po<3 mW Laserový výrobek třídy
	(lambda)		654 nm
	Laserové médium		Laserová dioda

*Zkontrolujte, prosíme, štítek na výrobku. Štítek podléhá změnám v závislosti na oblastech použití.

Pokud řežete obrobek, který má rozměr ****, existuje možnost, že se bude dolní konec kotoučové pily dotýkat obrobku, i když je hlava motoru umístěna v nejnižší poloze. Při řezání obrobku buďte opatrní. Pro další podrobnosti viz "PRAKTICKÉ POUŽITÍ". Pomocnou deskou upevníte k povrchu stavitka (Viz () tloušťka pomocné desky). Viz "12. Řezání velkých obrobků" (Obr. 16).

STANDARDNÍ PŘÍSLUŠENSTVÍ

- (1) 216 mm TCT pilový kotouč
(namontovaný na stroji) 1
- (2) Sáček na prach 1
- (3) 10 mm nástrčný klíč 1
- (4) Sestava svéráku 1
- (5) Držák 1
- (6) Boční rukojeť 1

Standardní příslušenství podléhá změnám bez předchozího oznámení.

VOLITELNÉ PŘÍSLUŠENSTVÍ (dodává se samostatně)

- (1) Prodlužovací držák a zarážka
- (2) Pilový kotouč 216 mm s bříty z karbidu wolframu (celkový počet zubů: 60)
- (3) Svérák zvonnicového článku (včetně zarážky zvonnicového článku (L))
- (4) Zarážka zvonnicového článku (L)
- (5) Zarážka zvonnicového článku (R)
- (6) Menší stavitko

Volitelné příslušenství podléhá změnám bez předchozího oznámení.

POUŽITÍ

- Řezání různých druhů hliníkových rámu a dřeva.

VYBALENÍ

- Pozorně vybalte elektrický nástroj a všechny další předměty (standardní příslušenství).
- Pozorně zkontrolujte, zda jsou v balení všechny příslušné předměty (standardní příslušenství).

PŘED POUŽITÍM

- Zdroj napětí**
Ujistěte se, že používaný zdroj napětí splňuje požadavky specifikované na štítku výrobku.
- Spínač**
Ujistěte se, že spínač je v poloze vypnuto. Pokud je zástrčka zasunutá v zásuvce elektrického proudu a spínač je v poloze „ON“, nástroj začne okamžitě pracovat, a to může způsobit vážný úraz.
- Prodlužovací kabel**
Pokud je pracoviště vzdáleno od zdroje, použijte prodlužovací kabel o správné tloušťce a kapacitě. Je třeba, aby prodlužovací kabel byl co nejkratší.
- Když je elektrický nástroj připravený na přepravu, jeho hlavní části jsou zabezpečeny blokovacím kolíkem**
Jemně pohněte rukojeť, aby bylo možno vyjmout blokovací kolík. Během dopravy zamkněte blokovací kolík do převodové skříně (Obr. 4).
- K hlavnímu stroji připevněte sáček na prach (Obr. 1)**
- Instalace**
Zajistěte, aby stroj byl vždy upevněn k pracovnímu stolu. Elektrický nástroj připevněte k rovnému horizontálnímu pracovnímu stolu. Použijte šrouby s průměrem 8 mm a dostatečnou délkou vzhledem ke tloušťce pracovního stolu. Délka šroubů by měla být alespoň o 25 mm delší než je tloušťka pracovního stolu. Například, u 25 mm hrubého pracovního stolu použijte šrouby 8 mm x 65 mm.

SEŘÍZENÍ ELEKTRICKÉHO NÁŘADÍ PŘED POUŽITÍM

VÝSTRAHA

Všechna potřebná nastavení proveďte před vložením zástrčky do zdroje elektrického proudu.

- Zkontrolujte, zda spodní ochranný kryt plynule funguje**
- ### VÝSTRAHA
- Posuvná kombinovaná pokosová pila je vybavena blokováním hlavy pily jako bezpečnostním zařízením.
 - Když chcete sklopit hlavu pily a řezat, musíte uvolnit blokování stisknutím blokovací páčky palcem.
- (1) Když stisknete dolů rukojeť a zároveň držíte blokovací páčku, zkontrolujte, zda se spodní ochranný kryt plynule otáčí (Obr. 5).
 - (2) Následně zkontrolujte, zda se spodní ochranný kryt vrátí do své původní polohy, když rukojeť zvednete.
- Zkontrolujte spodní mezní polohu pilového kotouče (Obr. 6 a Obr. 7).**
Zkontrolujte, že pilový kotouč je možno snížit o 10 až 11 mm pod vložku stolu. Když pilový kotouč vyměníte za nový, nastavte spodní mezní polohu tak, aby pilový kotouč neřezal otočnou desku, nebo nebude možnost řezání nekončit. Pro nastavení spodní mezní polohy pilového kotouče postupujte podle odstavce (1) uvedeného níže (Obr. 7). Kromě toho, když měníte polohu 8 mm nastavovacího šroubu hloubky sloužícího jako spodní mezní hranice zarážky pilového kotouče.
 - (1) Otáčejte 8 mm šroubem nastavení hloubky a měňte výšku až hlava šroubu dotkne závěsu a nastavte spodní mezní polohu pilového kotouče.

POZNÁMKA

Ujistěte se, že je pilový kotouč nastaven tak, že se nebude zařezávat do otočné desky.

3. Spodní mezní poloha pilového kotouče při řezání velkých obrobků.

POZNÁMKA

Při pravouhlém řezání obrobku vyššího než 65 mm nebo 60 mm při řezání v levém úhlu úkosu nebo 45 mm při řezání v pravém úhlu úkosu nastavte spodní mezní polohu tak, aby se základna hlavy motoru (Obr. 6) nedotkla obrobku.

PRAKTICKÉ POUŽITÍ

UPOZORNĚNÍ

- Abyste se vyhnuli zranění osob, nikdy obrobek nedávejte na stůl nebo ze stolu, když je nástroj v provozu.
- Končetiny si nikdy nedávejte dovnitř linie vedle varovných znaků, když je nástroj v provozu. Může to způsobit nebezpečné situace (Viz Obr. 8).

VÝSTRAHA

- Je nebezpečné odstranit nebo vkládat obrobek, když se pilový kotouč otáčí.
- Při řezání odstraňujte z otočného stolu piliny.
- Pokud se piliny příliš nahromadí, pilový kotouč se odkryje nad řezaným materiálem. Ruce ani nic jiného nikdy nedávejte do blízkosti odkrytého kotouče.

- Materiál pevně uchyťte pomocí svěráku, aby se během řezání nemohl pohnout**
- Obsluha vypínače**
Zatáhnutím spouště se vypínač zapne. Uvolněním spouště se vypínač vypne.
- Nastavení držáku základové desky (Obr. 3)**
Uvolněte 6 mm šroub pomocí 10 mm nástrčného klíče. Nastavte držák základové desky tak, až se její spodní povrch dotkne pracovního stolu nebo povrchu podlahy.
Po nastavení utáhněte pevně 6 mm šroub.
- Použití svěráku (standardní příslušenství) (Obr. 9)**
 - (1) Svěrák lze namontovat buď na levé stavítko (Stavítko (B)) nebo na pravé stavítko (Stavítko (A)) po uvolnění 6 mm křídlového šroubu (A).
 - (2) Držák šroubu lze zvednout nebo sklopit podle výšky obrobku po uvolnění 6 mm křídlového šroubu (B). Po nastavení pevně utáhněte 6 mm křídlový šroub (B) a upevněte držák šroubu.
 - (3) Otočte horní knoflík a bezpečně upevněte obrobek na místě.

UPOZORNĚNÍ

- Obrobek vždy pevně upněte k stavítku; v opačném případě může být obrobek vymštněn ze stolu a způsobit zranění osob.

VÝSTRAHA

- Vždy zkontrolujte, že hlava motoru není v kontaktu se svěrákem, když ji sklopite, abyste mohli řezat. Pokud hrozí, že by se tak mohlo stát, uvolněte 6 mm křídlový šroub a posuňte svěrák do pozice, kde nebude v kontaktu s pilovým kotoučem.
- Nastavení polohy vložky stolu (Obr. 1)**
Vložka stolu je umístěna na otočném stole. Při dodávce nástroje z výrobního závodu je vložka stolu upevněna tak, že se jí pilový kotouč nemůže dotknout. Otvěry spodního povrchu obrobku se značně zmenší, jestliže vložka stolu je upevněna tak, aby mezera mezi bočním povrchem a pilovým kotoučem byla co nejmenší. Před použitím nástroje tuto mezeru odstraňte následujícím postupem.
 - (1) Řezání v pravém úhlu
Uvolněte tři 6 mm šrouby stroje, potom upevněte levou stranu vložky stolu a dočasně utáhněte 6 mm šrouby stroje na obou stranách. Potom uchyťte obrobek (šířky asi 200 mm) pomocí sestavy svěráku a uřízněte ho. Po zarovnání řezaného povrchu s hranou vložky stolu, bezpečně zatáhněte 6 mm šrouby stroje na obou stranách. Odstraňte obrobek a bezpečně utáhněte 6 mm středící šroub stroje. Nastavte pravou stranu vložky stolu stejným způsobem.
 - (2) Řezání v levém a pravém úhlu úkosu
Nastavte vložku stolu stejným způsobem jako pro řezání v pravém úhlu.

VÝSTRAHA

- Po nastavení vložky stolu pro pravouhlé řezání, vložka stolu bude při řezání v úkosu v nějakém místě nařiznuta.

Když je požadováno řezání v úkosu, vložku stolu pro tento způsob řezání nastavte.

6. Kontrola použití menšího stavítka (Doplňkové příslušenství)

Tento výkonný nástroj je vybaven menším stavítkem.

V případě přímého řezání v úhlu a řezání v pravém úkosu použijte menší stavítko. Potom můžete řezat v levém úkosu, v pravém úkosu a v přímém úhlu a provádět stabilní řezání materiálu se širokou zadní stranou.

UPOZORNĚNÍ

- V případě pravého řezání v úkosu otočte menším stavítkem proti směru hodinových ručiček (Obr. 10). Jestliže se otáčení neprovádí proti směru hodinových ručiček, může dojít ke kontaktu hlavního tělesa nebo pilového kotouče s menším stavítkem, což může způsobit zranění.

7. Použití inkoustové čáry

Po sklopení motorové části se spodní ochranný kryt zvedne a objeví se pilový kotouč.

Inkoustovou čáru zarovnejte s pilovým kotoučem.

VÝSTRAHA

Spodní ochranný kryt nikdy nezvedejte, dokud se pilový kotouč otáčí.

Nejenže se menší stavítko dostane do kontaktu a negativně ovlivní přesnost řezu, může to způsobit i poškození krytu.

8. Nasadíte boční rukojeť (Obr. 1)

Nasadíte boční rukojeť dodanou společně s jednotkou.

9. Nastavení pozice laserové čáry (Pouze model C8FSHE)

Inkoustovou čáru lze na tomto nástroji snadno nahradit laserovou čárou. Vypínací rozsvítí laserový značkovací (Obr. 11).

V závislosti od volby vašeho řezu může být laserová čára zarovnaná s levou stranou šířky řezu (pilový kotouč) nebo s inkoustovou čárou na pravé straně. Laserová čára je při odeslání z výroby nastavena na šířku pilového kotouče. Nastavte pozici pilového kotouče a laserové čáry podle následujících kroků, aby vyhovovaly vaší volbě.

- (1) Rozsvítíte laserový značkovací a uděláte přibližně 5 mm hlubokou drážku na obrobku s rozměry přibližně 20 mm na výšku a 150 mm na šířku. Obrobek s drážkou uchyte svérákem tak jak je a nehybujte s ním. Pro drážkování viz "21 Postup drážkování".
- (2) Potom otočte nastavovačem a posuňte laserovou čáru. Pokud otočíte ve směru hodinových ručiček, laserová čára se pohne doprava a když proti směru hodinových ručiček, laserová čára se pohne doleva. Pokud pracujete s inkoustovou čárou zarovnanou s levou stranou pilového kotouče, zarovnejte laserovou čáru s levým okrajem drážky (Obr. 12). Pokud ji máte zarovnanou s pravou stranou pilového kotouče, zarovnejte laserovou čáru s pravým okrajem drážky.
- (3) Po nastavení pozice laserové čáry nakreslete na obrobek inkoustovou čáru v pravém úhlu a zarovnejte inkoustovou čáru s laserovou čárou. Při zarovnávaní inkoustové čáry obrobek postupně posouvajte po malých kouscích a svérákem jej upevněte v pozici, kde laserová čára překračuje inkoustovou čáru. Znovu udělejte drážku a zkontrolujte polohu laserové čáry. Pokud chcete změnit pozici laserové čáry, znovu proveďte nastavení podle kroků (1) až (3).

UPOZORNĚNÍ

- Před zasunutím zástrčky do zásuvky se přesvědčte, že hlavní vypínač a laserový značkovací jsou vypnuty.
- Při manipulaci se spouštěcím spínačem pro nastavení pozice laserové čáry dbejte nejvyšší opatrnosti, protože během operace je zástrčka zasunuta v zásuvce. Pokud náhodně zatáhnete za spouštěcí spínač, pilový kotouč se může začít otáčet a způsobit nečekanou nehodu.
- Laserový značkovací nevybírejte pro použití na jiné účely.

VÝSTRAHA (Obr. 13)

- Laserové záření Δ Nedívejte se do paprsku.
- Laserové záření na pracovním stole. Nedívejte se do paprsku. Pokud vystavíte oči přímo laserovému paprsku, mohou být zraněny.
- Nerozebírejte to.
- Laserový značkovací (hlavní těleso nástroje) chráňte před silnými nárazy; v opačném případě se může pozice laserové čáry vychýlit, což způsobí poškození laserového značkovací a zkrátí jeho životnost.
- Laserový značkovací rozsvítíte pouze během samotného řezání. Příliš dlouhé svícení laserového značkovací může způsobit zkrácení jeho životnosti.
- Použití ovladačů nebo nastavení, nebo provedení postupů jiných, než jsou specifikovány zde, může způsobit vystavení nebezpečné radiaci.

POZNÁMKY

- Řez proveďte tak, že inkoustovou čáru překryjete laserovou čárou.
 - Když jsou inkoustová a laserová čára překryty, síla světla se změní, čímž se zajistí stabilní řezná operace, protože můžete snadno rozoznat shodu čar. Tím se zajistí minimální chyby při řezání.
 - Při pracích venku nebo v blízkosti okna může být těžké sledovat laserovou čáru vzhledem ke slunečnímu světlu. Za těchto okolností se přesuňte na místo, které není na přímém slunci a operaci zopakujte.
 - Za kabel za hlavou motoru netahajte ani ho neohýbejte kolem prstu, dřeva apod.; v opačném případě se kabel může vytáhnout a laserový značkovací se nerozsvítí.
 - Pravidelně kontrolujte a přesvědčte se, že pozice laserové čáry je v pořádku. Co se týče metody kontroly, na obrobek s výškou přibližně 20 mm a šířkou 150 mm si nakreslete inkoustovou čáru v pravém úhlu a zkontrolujte, zda je laserová čára v linii s inkoustovou čárou [Odchyłka mezi inkoustovou čárou a laserovou čárou by měla být menší než šířka inkoustové čáry (0,5 mm)] (Obr. 14).
- ## 10. Řezání
- (1) Jak je zobrazeno na Obr. 15, šířka pilového kotouče je šířkou řezu. Proto posuňte obrobek doprava (z pohledu obsluhy), když požadujete délku (B), nebo doleva, když požadujete délku (A).
- Při použití laserového značkovací zarovnejte laserovou čáru s levou stranou pilového kotouče, a poté zarovnejte inkoustovou čáru s laserovou čárou.
- (2) Po otočení vypínací a kontrole, zda se pilový kotouč otáčí maximální rychlostí, stlačte pomalu rukojeť dolů a přitom držte dle blokovací páčku a přibližte pilový kotouč k materiálu, který se má řezat.
 - (3) Jakmile se pilový kotouč dostane do kontaktu s obrobkem, pozvolna stiskněte rukojeť dolů a začnete obrobek řezat.
 - (4) Po nařezání obrobku do požadované hloubky elektrický vypněte a pilový kotouč nechejte úplně zastavit, než zvednete rukojeť z obrobku, abyste jej vrátili do úplně zatáhnuté polohy.

VÝSTRAHA

- Maximální rozměry pro řezání jsou uvedeny v tabulce "ÚDAJE".
 - Zvýšený tlak na rukojeť nezvyšuje rychlost řezání. Přílišný tlak naopak může způsobit přetížení motoru a/nebo sníženou účinnost řezání.
 - Kdykoliv nástroj nepoužíváte, zkontrolujte, zda je spouštěcí spínač vypnutý a zástrčka vytažena ze zásuvky.
 - Před zvednutím rukojeti od obrobku vždy nejprve vypněte napájení a pilový kotouč nechejte úplně zastavit. Pokud rukojeť zvednete, ještě když se pilový kotouč stále otáčí, odřezaný kus se může zaseknout o pilový kotouč a jeho úločky se mohou nebezpečně rozptýlit.
 - Po ukončení každého řezu při hloubkovém řezání vypněte vypínač a zkontrolujte, zda se pilový kotouč úplně zastavil. Poté zvednete rukojeť a dejte ji do úplně zatáhnuté polohy.
 - Buďte si absolutně jisti, že odstraníte řezný materiál z vrchu otočného stolu a až poté pokračujte dalším krokem.
- ## 11. Řezání úzkých obrobků (výstřížky)
- Posuňte závěs dolů k drážku (A), potom utáhněte zajišťovací knoflík proti posunutí (Obr. 2). Při řezání obrobku snižujte rukojeť. Použití výkonného nástroje tímto způsobem dovoluje řezání obrobků až do 65 mm čtverečních.
- ## 12. Řezání velkých obrobků
- Může nastat případ, kdy nelze provést celý řez v důsledku výšky obrobku. V tom případě upevněte pomocnou desku pomocí 6 mm šroubů s plochou zápatnou hlavou, 6 mm matek a 7 mm otvorů na povrchu stavítka (dva otvory na každé straně). (Obr. 16)
- Pro tloušťku pomocné desky viz "SPECIFIKACE".
- ## 13. Řezání širokých obrobků (posuvné řezání)
- Uvolněte zajišťovací knoflík posuvu (Obr. 2); uchopte rukojeť a posuňte pilový kotouč směrem dopředu. Potom zatlačte rukojeť dolů a při řezání obrobku posuňte pilový kotouč. Toto umožňuje řezání obrobků až do šířky 312 mm.

UPOZORNĚNÍ

- Během řezání nikdy nepokládejte ruku na boční rukojeť, neboť řezný kotouč se k boční rukojeti přiblíží, když se sníží hlava motoru.

14. Postup řezání v pokosu

- (1) Uvolněte boční rukojeť a vytáhněte rukojeť pro úhlové zarážky. Následně nastavte otočný stůl tak, aby byl indikátor zarovnan s požadovaným nastavením na stupnici pokosu (Obr. 17).
- (2) Dotáhněte boční rukojeť, abyste zajistili otočný stůl v požadované poloze.
- (3) Stupnice pokosu indikuje jak řezný úhel na stupnici úhlů tak i stupně na stupnici postupů.
- (4) Jestliže se to požaduje je možno místo řezného úhlu použít sklon, který je poměrem výšky k základně trojúhelníkové části, která má být odstraněna.
- (5) Proto, chcete-li uříznout obrobek se stoupáním 2/10, nastavte indikátor na tuto polohu.

POZNÁMKA

- Praktické zarážky jsou připraveny napravo i nalevo od 0° středového nastavení na 15°, 22,5°, 31,6° a 45°.
- Zkontrolujte, zda jsou stupnice pokosu a hrot indikátoru řádně zarovnaný.
- Provoz pily s nezarovnanou stupnicí pokosu s indikátorem nebo s řádně neupravenou boční rukojetí bude mít za následek nízkou přesnost řezu.

15. Postup řezání v úkosu (Obr. 18)

VÝSTRAHA

- Zajistěte, aby při zkosení byla upínací páka bezpečně upevněna.
- Prosim, abyste toto udělali, jestliže je délka materiálu, který se má uřízat delší jak 25 mm. Některé řezání se nemůže provést, protože pilový kotouč se zachytí na vnitřní straně ochranného krytu.
- (1) Uvolněte upínací páku a zešikmíte pilový kotouč nalevo nebo napravo. Když se nakloní motorová hlava napravo směrem dozadu vytáhněte nastavovací kolík.

POZNÁMKA

- K řezání v úhlu 48 stupňů uvolníte upínací páku, nakloňte hlavní jednotku doleva a pak vytáhněte nastavovací kolík.
- Uvolníte upínací páku a trochu nakloňte doleva, zatímco budete do hlavní jednotky tlačít nastavovací kolík. V té chvíli se upevňovací kolík posune o krok a zapadne do nastavovacích drážek sklonu 30° vlevo a 33,9° vlevo. Když je nastavovací kolík ve výše uvedené drážce, lze nastavit polohu sklonu 30° vlevo zatlačením na pravou stranu.
- Když je nastavovací kolík ve výše uvedené drážce, lze také nastavit polohu sklonu 33,9° vlevo zatlačením na levou stranu.
- (2) Nastavte úhel úkosu na požadovanou hodnotu a sledujte stupnici úhlu úkosu a indikátor, potom upevněte páčku svorky.

UPOZORNĚNÍ

- Když je obrobek upevněn nalevo nebo napravo od kotoouče, krátká odřezaná část spočine na pravé nebo levé straně pilového kotoouče. Před zvednutím rukojeti od obrobku vždy nejprve vypněte napájení a pilový kotouč nechejte úplně zastavit.
- Pokud rukojeť zvednete, ještě když se pilový kotouč stále otáčí, odřezaný kus se může zaseknout o pilový kotouč a jeho úlomky se mohou nebezpečně rozptýlit.
- Když zastavíte operaci řezání v úkosu uprostřed, řezat začnete po vytáhnutí hlavy motoru do původní polohy.
- Když byste začali uprostřed bez vytáhnutí, spodní kryt by se zachytil v řezné drážce obrobku a dotkl by se pilového kotoouče.

16. Postup kombinovaného řezání

Kombinované řezání lze provést podle výše uvedených pokynů 13 a 14. Maximální rozměry pro kombinované řezání jsou uvedeny v tabulce "ÚDAJE".

VÝSTRAHA

- Vždy upevněte obrobek napravo nebo nalevo, řežte ho posunem zakulacené části pily levou rukou směrem dozadu.
- Je velmi nebezpečné během kombinovaného řezání otáčet stolem nalevo, protože pilový kotouč se může dostat do kontaktu s rukou, která obrobek upevňuje.
- V případě kombinovaného řezání (úhel + úkos) levým úkosem, otáčejte menším stavítkem (doplňkové příslušenství) směrem proti směru hodinových ručiček a zahajte řezání.

17. Řezání dlouhých materiálů

Při řezání dlouhých materiálů použijte doplňkovou plošinu se stejnou výškou jako je držák (doplňkové příslušenství) a základová deska speciálního doplňkového zařízení.

Kapacita: dřevěný materiál (š × v × d)
300 mm × 45 mm × 1050 mm, nebo
180 mm × 25 mm × 1600 mm

18. Instalace držáků (Doplňkové příslušenství)

Držáky pomáhají držet během řezání delší obrobky v stabilní poloze.

- (1) Jak je uvedeno na Obr. 19, pro zarovnaní horního konce držáků s povrchem základové desky použijte ocelový úhelník.
- Uvolněte 6 mm křídlovou matici. Otočte 6 mm šroub pro nastavení výšky a nastavte výšku držáku.
- (2) Po nastavení pevně dotáhněte 6 mm křídlovou matici a upevněte držák pomocí 6 mm knoflíkového šroubu (doplňkové příslušenství). Pokud je délka 6 mm šroubu pro nastavení výšky nedostatečná, rozložte pod ním tenký plech. Přesvědčte se, že konec 6 mm šroubu pro nastavení výšky nevyčnívá z držáku.

VÝSTRAHA

- Když nástroj dopravujete nebo přenášíte nechtejte ho za držák.
- Uložte držák bezpečně, že držák vyklouzne ze základny. Místo za držák ho uchopte za držadlo.

19. Zarážka pro přesné řezání (Zarážka a držák jsou doplňkové příslušenství)

Zarážka usnadňuje přesné řezání při délkách 280 mm až 450 mm. Pokud chcete zarážku nainstalovat, připevněte ji k držáku 6 mm kulovitým šroubem podle Obr. 20.

20. Potvrzení použití svéráku zvonovnicového článku, zarážky zvonovnicového článku (L) a (R) (Doplňkové příslušenství)

- (1) Zarážka zvonovnicového článku (L) a (R) (doplňkové příslušenství) umožňují snadnější řez zvonovnicového článku bez naklonění pilového kotoouče. Nainstalujte je na základovou desku po obou stranách podle Obr. 21. Po vložení 6 mm knoflíkových šroubů je upevněte, abyste zarážky zvonovnicového článku upevnili.
- (2) Svérák zvonovnicového článku (B) (Doplňkové příslušenství) lze namontovat buď na levé stavítko (Stavítko (B)) nebo na pravé stavítko (Stavítko (A)). Lze jej spojit se sklomem zvonovnicového článku a svérák lze zatlačit dolů. Potom podle potřeby otočte horním knoflíkem, abyste zvonovnicový článek bezpečně uchytili na místě. Když chcete svérák sklopit nebo zvednout, musíte nejdříve uvolnit 6 mm křídlový šroub.
- Po nastavení výšky pevně dotáhněte 6 mm křídlový šroub; následně podle potřeby otočte horní knoflík, abyste zvonovnicový článek bezpečně uchytili na místě (Obr. 22).

Zvonovnicový článek umístěte se STĚNOVÝM KONTAKTNÍM OKRAJEM proti vodicímu stavítku a se STROPNÍM KONTAKTNÍM OKRAJEM proti zarážkám zvonovnicového článku podle Obr. 22. Zarážky zvonovnicového článku nastavte podle velikosti zvonovnicového článku.

Dotáhněte 6 mm křídlový šroub, abyste upevnili zarážky zvonovnicového článku.

UPOZORNĚNÍ

- Zvonovnicový článek vždy pevně upněte k stavítku; v opačném případě může být zvonovnicový článek vymrštěn ze stolu a způsobit zranění osob.
- Neřežte v úkosu. Hlavní těleso nebo pilový kotouč se mohou dostat do kontaktu s menším stavítkem, což může způsobit zranění.

VÝSTRAHA

Vždy zkontrolujte, že hlava motoru (Obr. 1) není v kontaktu se svérákem zvonovnicového článku, když ji sklopte, abyste mohli řezat. Pokud hrozí nebezpečí, že by se tak mohlo stát, uvolněte 6 mm knoflíkový šroub a posuňte svérák zvonovnicového článku do pozice, kde nebude v kontaktu s pilovým kotooučem.

21. Postup při řezání drážky

Drážky do obrobku se mohou řezat nastavením 8 mm nastavovacího šroubu hloubky (Obr. 23).

- (1) Snižte hlavu motoru a otáčejte rukou 6 mm šroubem nastavení hloubky (až hlava 6 mm šroubu nastavení hloubky se dotkne závěsu).
- (2) Nastavte požadovanou hloubku řezání nastavením vzdálenosti mezi pilovým kotooučem a povrchem základny (Obr. 24).

POZNÁMKA

- Když se řeže samostatná drážka na jednom nebo druhém konci obrobku, odstraňte nepotřebnou část dřívem.

22. Použití světla (Pouze model C8FSHE)

UPOZORNĚNÍ

- Před zapojením kabelu do zásuvky se ujistěte, že jsou hlavní jednotka i světlo vypnuté.
- Čočka světla je během a bezprostředně po použití velmi horká. Za žádných okolností se ji proto nedotýkejte. Mohli byste si způsobit popáleniny.

VÝSTRAHA

- Nevystavujte světlo silným nárazům. Mohlo by dojít k poškození světla nebo ke snížení jeho životnosti.
 - Světlo zapínejte pouze při řezání.
 - Nesvíte světlem nepřetržitě do očí. Mohlo by dojít k poškození zraku.
 - Nečistoty, které ulpí na čočce skla, jemně očistěte měkkým hadříkem, abyste světlo nepoškrábali nebo nepoškodili. Škrábance na čočce světla mohou snížit svítivost.
 - Vypínač světla je vybaven ochranou proti prachu. Ujistěte se, že povlak vypínače není poškrábáný nebo jinak poškozený.
 - V určitých případech se mohou do vypínače dostat třísky a znemožnit funkci světla.
- (1) Vložte zástrčku hlavní jednotky do zásuvky.
 - (2) Pro zapnutí světla nastavte vypínač světla do horní polohy (ZAP) a pro vypnutí do spodní polohy (VYP). (Viz **Obr. 28**)
 - (3) Směr světla můžete upravit posunutím upevňovacího prvku světla doprava nebo doleva.

MONTÁŽ A DEMONTÁŽ PILOVÉHO KOTOUČE

UPOZORNĚNÍ

Abyste zabránili nehodě nebo zranění osob, před vyjmutím nebo instalací pilového kotouču vždy vypněte spouštěcí spínač a vytáhněte zástrčku z napájení.

1. Montáž pilového kotouču (Obr. 25, Obr. 26 a Obr. 27)

- (1) K uvolnění 6 mm šroubu, který upevňuje kryt vřetena, použijte 10 mm nástrčný klíč, který je součástí příslušenství, a poté kryt vřetena otáčejte.
- (2) Zatláčte blokování vřetena a šroub uvolníte pomocí 10 mm nástrčného klíče. Vzhledem k tomu, že má šroub levý závit, uvolňujte ho otáčením doprava.

POZNÁMKA

- Pokud blokování vřetena nelze snadno zatláčit, aby se vřeteno zablokovalo, otáčejte šroubem pomocí 10 mm nástrčného klíče (standardní příslušenství) a zároveň vyvíjejte tlak na blokování vřetena. Vřeteno pilového kotouču je zablokováno, když je blokování vřetena zatláčeno dovnitř.
- (3) Vyjměte šroub a podložku (D).
- (4) Zvedněte spodní ochranný kryt a namontujte pilový kotouč.

UPOZORNĚNÍ

- Při montáži pilového kotouču zkontrolujte, zda se značka rotace na pilovém kotouču shoduje se značkou rotace na převodové skřini.
- (5) Podložku (D) a šroub důkladně vyčistěte a nainstalujte je do vřetena pilového kotouču.
- (6) Zatláčte blokování vřetena a šroub upevněte otáčením doleva pomocí 10 mm nástrčného klíče.
- (7) Kryt vřetena otáčejte, dokud nebude háček v krytu vřetena v původní poloze. Pak upevněte 6 mm šroub.

VÝSTRAHA

- Po instalaci a vyjmutí pilového kotouču zkontrolujte, zda se blokování vřetena vrací do zatahnuté polohy.
- Šroub dotáhněte, aby se během provozu neuvolnil.
- Před zapnutím elektrického nástroje zkontrolujte, zda byl šroub řádně upevněn.
- Ujistěte se, že spodní ochranný kryt je v uzavřené poloze.

2. Demontáž pilového kotouču

- Pilový kotouč demontujte v opačném pořadí montáže podle postupu uvedeného v článku 1 výše.
- Pilový kotouč lze snadno vyjmout po zvednutí spodního ochranného krytu.

VÝSTRAHA

- Nikdy se nepokoušejte instalovat pilové kotoučy mimo rozměry 216 mm.

ÚDRŽBA A KONTROLA

UPOZORNĚNÍ

Abyste se vyhnuli nehodám nebo zranění osob, vždy zkontrolujte, zda je před prováděním údržby nebo kontroly nástroje spouštěcí spínač vypnutý a zástrčka vytažena ze zásuvky.

Jestli zjistíte závalu na stroji včetně ochranného krytu nebo pilového kotouču, oznamte to co nejdříve oprávněné osobě.

1. Kontrola pilového kotouču

Pilový kotouč vždy okamžitě vyměňte po prvních znacích zhoršení nebo poškození.

Poškozený pilový kotouč může způsobit zranění osob a opotřebený pilový kotouč může způsobit neefektivní provoz a možné přetížení motoru.

VÝSTRAHA

Nikdy nepoužívejte tupý pilový kotouč. Když je pilový kotouč tupý, jeho odpor vůči tlaku rukou na rukojeť nástroje má tendenci se zvýšit, čímž se stane provoz elektrického nástroje nebezpečný.

2. Kontrola šroubů

Pravidelně zkontrolujte všechny šrouby a ujistěte se, že jsou správně utažené. Pokud najdete některé šrouby uvolněné, ihned je utáhněte. Neutažené šrouby mohou vést k vážnému riziku.

3. Kontrola uhlíkových kartáčků (Obr. 29)

Motor obsahuje uhlíkové kartáčky, které se opotřebovávají. Vzhledem k tomu, že opotřebené kartáčky mohou vést k problémům s motorem, vyměňte kartáčky za nové se stejným číslem, jakmile se opotřebí nebo jsou na Mez opotřebení. Udržujte kartáčky v čistotě a zabezpečte jejich volný pohyb v držácích.

4. Výměna uhlíkových kartáčků

Šroubovákem sejměte kryty kartáčků. Poté lze kartáčky lehce vyjmout.

5. Údržba motoru

Vnitru motoru je srdce elektrického zařízení. Ujistěte se, že vnitru není poškozené nebo vlhké vodou nebo olejem.

6. Kontrola správné činnosti spodního ochranného krytu

Před každým použitím nástroje zkontrolujte spodní ochranný kryt (viz **Obr. 5**), abyste se přesvědčili, že je v dobrém stavu a hladce se pohybuje. Nástroj nikdy nepoužívejte, když spodní ochranný kryt řádně nefunguje a není v dobrém mechanickém stavu.

7. Skladování

Po ukončení použití nástroje zkontrolujte, zda bylo vykonáno následující:

- (1) Spouštěcí spínač je ve vypnuté poloze.
 - (2) Zástrčka byla vytažena ze zásuvky.
- Když nástroj nepoužíváte, uložte ho na suchém místě mimo dosah dětí.

8. Mazání

Následující posuvné plochy jednou měsíčně namažte, abyste elektrický nástroj udrželi v dobrém provozním stavu po dlouhou dobu.

Doporučujeme se použít strojového oleje.

Body pro dolévání oleje:

- * Otočná část závěsu
- * Otočná část držáku (A)
- * Otočná část sestavy svěráku

9. Čištění

Z plochy elektrického nástroje pravidelně odstraňujte třísky a jiné nečistoty, a to vlnkým mydlovým hadrem. Abyste se vyhnuli nefunkčnosti motoru, chraňte jej před kontaktem s olejem nebo vodou.

(Pouze model C8FSHE)

Pokud se kvůli třískám a jiným nečistotám nalepených na okénku části laserového značkovacího vydávajícího světlo stane laserová čára neviditelná, okénko utřete a vyčistěte suchým hadrem nebo měkkým hadrem namočeným v mydlové vodě apod.

10. Seznam servisních položek

POZOR

Opravy, modifikace a kontroly zařízení Hitachi musí provádět Autorizované servisní středisko Hitachi.

Tento seznam servisních položek bude užitečný, předložíte-li jej s vaším zařízením Autorizovanému servisnímu středisku Hitachi společně s požadavkem na opravu nebo další servis.

Při obsluze a údržbě elektrických zařízení musí být dodržovány bezpečnostní předpisy a normy platné v každé zemi, kde je výrobek používán.

MODIFIKACE

Výrobky firmy Hitachi jsou neustále zdokonalovány a modifikovány tak, aby se zavedly nejposlednější výsledky výzkumu a vývoje.

Následně, některé díly mohou být změněny bez předešlého oznámení.

ZÁRUKA

Ručíme za to, že elektrické nářadí Hitachi splňuje zákonné/místně platné předpisy. Tato záruka nezahrnuje závady nebo poškození vzniklé v důsledku nesprávného použití, hrubého zacházení nebo normálního opotřebení. V případě reklamace zašlete prosím elektrické nářadí v nerozebraném stavu společně se ZÁRUČNÍM LISTEM připojeným na konci těchto pokynů pro obsluhu do autorizovaného servisního střediska firmy Hitachi.

POZNÁMKA

Vlivem stále pokračujícího výzkumného a vývojového programu HITACHI mohou zde uvedené parametry podléhat změnám bez předchozího upozornění.

Informace o hluku a vibracích

Měřené hodnoty byly určeny podle EN61029.

Typická vážená úroveň hladiny akustického tlaku: 90 dB (A)

Typická vážená úroveň hladiny akustické energie: 103 dB (A)

Použijte ochranu sluchu.

Typická vážená hodnota druhé odmocniny čtverce zrychlení nepřekročí 2,5 m/s².

Informace o systému elektrického napájení jsou k použití pro elektrické nástroje s jmenovitým napětím 230 V-

Zapínání a vypínání elektrických nástrojů způsobuje kolísání napětí.

Provoz tohoto elektrického nástroje za nevhodných podmínek elektrického napájení může mít negativní vliv na provoz jiných elektrických zařízení.

S impedancí napájení rovnou nebo nižší než 0,29 Ohm pravděpodobně nebudou žádné negativní vlivy.

Maximální povolená impedance elektrické sítě obvykle nebude překročena, když větve napájení je napájena z odbočky s provozní kapacitou 25 ampérů nebo více. V případě výpadku proudu nebo když je vytažena zástrčka, spínač dejte okamžitě do vypnuté polohy. Zabráníte tím nechtěnému spuštění.

KULLANIMLA İLGİLİ GENEL ÖNLEMLER

DİKKAT! Elektrikli el aletleri kullanılırken, elektrik çarpması, yaralanma ve yangına karşı korunmak üzere aşağıdaki temel güvenlik önlemlerine uyulmalıdır.

Aleti kullanmadan önce bu kılavuza okuyun ve talimatlara uyun.

Güvenli bir kullanım için:

1. Çalışma ortamını temiz tutun. Dağınık ve düzensiz alanlar yaralanmaya yol açabilir.
2. Çalışma yapılan ortamın çevresine dikkat edin. Aleti yağmura maruz bırakmayın, rutubetli veya ıslak yerlerde kullanmayın. Çalışma alanının iyi bir şekilde aydınlatılmasını sağlayın. Elektrikli el aletlerini yangın veya patlama tehlikesi olan ortamlarda kullanmayın.
3. Elektrik çarpmasına karşı korunun. Topraklanmış yüzeylerle (borular, radyatörler, fırınlar, buzdolapları gibi) temastan kaçının.
4. Çocukları uzak tutun. Başkalarının alete veya uzatma kablosuna dokunmalarına izin vermeyin. Çalışanların haricindeki kişilerin çalışma sahasından uzak tutulması gerekir.
5. Kullanılmayan aletleri çocukların ulaşamayacağı kuru, yüksek bir yere kaldırmın veya kilitle bir yerde saklayın.
6. Aleti zorlamayın. En iyi ve güvenilir sonucu aletin tasarlandığı şekilde kullanılmasından elde edileceğini unutmayın.
7. Doğru aleti kullandığınızdan emin olun. Küçük bir aleti ağır bir iş için zorlamayın. Hiçbir aleti amacı dışında kullanmayın. (Örneğin dairesel testereyi ağaç kesmek için kullanmak gibi.)
8. Çalışma gysilerinize dikkat edin. Bol gysiler ve takılar gibi aletin hareketli parçalarına kapılabilecek gysiler giymeyin. Açık alanlarda çalışırken lastik eldiven ve kaymayan ayakkabıların kullanılması tavsiye edilir. Ayrıca uzun saçları içine alan koruyucu başlık kullanın.
9. Koruyucu gözlük kullanın. Eğer toz çıkaran bir çalışma yapıyorsanız, yüz ya da toz maskesi kullanın.
10. Toz toplama teçhizatı kullanın.
11. Bu sürgülü gönye şev testeresi ile kesme işlemi yapılırken sabit koruyucu üzerindeki toplama kanalında önemli miktarda toz oluşabilir.
12. Kabloyu yanlış yerlerde kullanmayın. Aleti asla kablosundan tutarak taşımayın veya hızla prizden çekmeyin. Kabloyu kesici cisimlerden, sıcak yüzeylerden ve yağdan uzak tutun.
13. Güvenli bir şekilde çalışın. İşi elinizde değil, kıskaç veya mengene kullanarak tutun. Bu, ellerinizi kullanmanızdan daha güvenlidir; ayrıca boşta kalan iki elinizi de aleti çalıştırmak için kullanabilirsiniz.
14. Fazla uzanmayın. Ayaklarınızın konumuna ve dengeye her zaman dikkat edin.
15. Aletleri korumaya özen gösterin. Daha yüksek performans elde etmek ve güvenliğinizi için aletleri keskin ve temiz tutun. Yağlama ve aksesuar değişimlerinde talimatlara uyun. Kabloları düzenli olarak kontrol edin ve zarar görmüş olanları yetkili servislerde tamir ettirin. Uzatma kablolarını da düzenli aralıklarla kontrol edip hasarlı olan varsa değiştirin. Tutma kollarını kuru, temiz ve yağsız tutun.
16. Kullanmadığınız zamanlarda; bıçak, keski gibi aksesuar değişimlerinde ve tamirat öncesi aletin elektrik bağlantısını kesin.
17. Aleti çalıştırmadan önce ayar anahtarlarının çıkartılması olup olmadığını kontrol etmeyi alışkanlık haline getirin. Çıkartılmamışsa çıkaran.
18. Aletin istek dışı çalışmasını engelleyin. Elektrik bağlantısı olan aleti pamağınız şalter üzerinde olduğu halde taşımayın. Fişi takmadan aletin kapalı olduğuna emin olun.
19. Açık alandaki çalışmalar için sadece açık alana özel uzatma kablosu kullanın. Daima tetikte olun. Ne yaptığınızı farkında olun ve duyarlı olun. Aleti yorgunken çalıştırmayın.
20. Aletinizin hasarlı olup olmadığını kontrol edin. Aletle yeni bir işe başlamadan önce; koruyucu tertibatların veya hafif hasarlı parçaların işlevlerini kusursuz ve usulüne uygun bir biçimde yerine getirip getirmediklerini kontrol edin. Hareketli parçaların hizalı olup olmadığını, sıkışıp sıkışmadıklarını veya hasarlı olup olmadıklarını kontrol edin. Kullanım kılavuzunda başka türlü belirtilmemişse; hasar görmüş koruyucu tertibat ve

parçalar bir yetkili servis tarafından usulüne uygun olarak onarılmalı veya değiştirilmelidir. Hasarlı şalterler de yetkili servis tarafından yenilenmelidir. Şalterlerin kapama/açma işlevini yerine getirmedeği bir aleti kullanmayın.

21. Dikkat
Bu talimatlarda belirtilenler dışında aksesuarların veya parçaların kullanılması, yaralanmalara yol açabilir.
22. Aletin yalnızca vasıflı bir kişi tarafından tamir edilmesini sağlayın. Bu elektrikli alet, ilgili güvenlik gerekliliklerine uygundur. Tamiratlar yalnızca yetkili servis tarafından orijinal yedek parçalar kullanılarak yapılmalıdır. Aksi halde kullanıcı açısından büyük tehlikeler doğabilir.

SÜRGÜLÜ GÖNYE ŞEV TESTERESİNİ KULLANIRKEN ALINACAK ÖNLEMLER

1. Alet hizasında çalışma ortamını düzenli ve temiz (örneğin talaş ve kesik parçalardan arınmış) tutun.
2. Uygun genel ve lokalize aydınlatma sağlayın.
3. Elektrikli aletleri kullanan kılavuzlarında belirtilen zorlamalar dışında hiçbir şekilde kullanmayın.
4. Onarım işleri sadece yetkili bir servis tarafından yapılmalıdır. İmalatçı, yetkisiz kişilerin yapacağı onarımdan veya aletin yanlış kullanılmasından kaynaklanacak hiçbir hasar veya yaralanmadan sorumlu değildir.
5. Elektrikli aletlerin tasarlandığı şekilde sorunsuz çalışması için, aletin üzerindeki kapakları veya vidaları çıkarmayın.
6. Elektrik kaynağı ile bağlantı kesilmediği sürece hareketli parçalara veya aksesuarlara dokunmayın.
7. Aletinizi marka tabelasından belirtilen jirdi gücünden daha aşağıda çalıştırın; aksi takdirde, bitirilen parça bozulabilir ve motora aşırı yüklenmeden dolayı çalışma verimliliği düşer.
8. Plastik aksami bir çözenge silemeyin. Benzin, gaz, tiner, karbon tetraklorür, alkol ve bunun gibi çözenler plastik aksami çatlatabilir ve hasar verebilir. Bunları bu tür çözenlerle silemeyin. Plastik aksami sadece sabunlu suyla hafifçe nemlendirilmiş yumuşak bir bezle temizleyin.
9. Yalnızca orijinal Hitachi yedek parçalarını kullanın.
10. Bu alet sadece kömür fırıncalarının değiştirilmesi için sökülmelidir.
11. Bu kullanım talimatlarındaki montaj çizmeleri yalnızca yetkili servisin kullanımı içindir.
12. Hiçbir şekilde demir metalleri veya duvar taşlarını kesmeyin.
13. Uygun genel ve lokalize aydınlatma sağlayın. Kesilecek ve bitirilmiş parçalar, kullanıcının normal çalışma pozisyonuna yakın olmalıdır.
14. Gerektiğinde uygun kişisel korunma teçhizatlarını kullanın. Bunlar: İştme kaybı riskini azaltmak için iştme koruyucusu. Göze gelebilecek hasar riskini azaltmak için koruyucu gözlük. Zararlı toz parçacıklarının bulunma riskini azaltmak için solunum korunması. Testere bıçağı (testere bıçakları mümkün olduğunca sadece tutunma şahtımalıdır) ve kaba pürüzlü malzemeleri taşımada eldiven.
15. Kullanıcı makinenin kullanımı, ayarı ve işletimi üzerinde uygun eğitim almış olmalıdır.
16. Makina çalışır ve teskere kafası tamamen durmamış pozisyonda iken üzerinde çalışılan parçayı veya herhangi bir kesik parçayı kesim alanından çıkarmaktan kaçın.
17. Sürgülü gönye şev testeresini, alt koruyucu açık pozisyondayken asla kullanmayın.
18. Alt koruyucunun yumuşak ve rahatça hareket ettirildiğinden emin olun.
19. Koruyucular, yerlerinde değil veya çalışır durumda veya düzgün bakımı yapılmamışsa testereyi kullanmayın.
20. Bilenmiş doğru testere bıçaklarını kullanın. Testere bıçağının üzerinde işaretlemlenmiş maksimum hızı uyun.
21. Çatlamış veya deforme olmuş testere bıçaklarını kullanmayın.
22. Yüksek hız çeliğinden yapılmış testere bıçaklarını kullanmayın.
23. Yalnızca Hitachi tarafından tavsiye edilen testere bıçaklarını kullanın. EN847-1'e uygun düşen testere bıçaklarını kullanın.
24. Testere bıçaklarının dış çapı 216 mm olmalıdır.

25. Kesilecek malzemeye uygun testere bıçağı seçin.
26. Sürgüülü gönye şev testeresini, testere bıçağı yukarı veya yana dönükken asla kullanmayın.
27. Malzemenin çivi gibi yabancı maddelerden arınmış olmasına dikkat edin.
28. Masa eklem parçası aşındığında değiştirin.
29. Bu testereyi alüminyum, ahşap ve bunlara benzer malzemelerin kesimi dışındaki malzemelerde kullanmayın.
30. Bu testereyi, üreticinin tavsiye ettiği malzeme kesimleri dışındaki malzemelerde kullanmayın.
31. Bıçak değiştirme işlemi, yeniden yerleştirme yöntemi dahil olmak üzere doğru olarak yapılmalıdır.
32. Ahşap keserken, sürgüülü gönye şev testeresini, bir toz toplama cihazına bağlayın.
33. Yuva açarken özen gösterin.
34. Aleti taşırken kulpundan tutmayın. Kulp yerine sapından tutun.
35. Ancak motor devri maksimum düzeye erişince kesme işlemine başlayın.
36. Anormallik gözlemlenirse derhal anahtarı OFF (KAPATIN).
37. Aletin bakım veya ayarlarını yapmadan önce güç kaynağından çıkarın ve testere bıçağının durmasını bekleyin.
38. Şevli veya eğimli kesim yaparken, dönmesi tamamen durana kadar bıçağı kaldırılmaması lazımdır.
39. Sürgüülü kesim işlemi sırasında, testere operatör tarafından itilmeli ve geri sürülmelidir.
40. Kesme işleminin olası tüm risklerini (lazer radyasyonunun gözle etkisi, makinadaki mekanik sürme veya hareket eden aksamlara istenmeden temas gibi) göz önünde tutun.

TEKNİK ÖZELLİKLER

Maks. Kesme Kapasitesi Yükseklik x Genişlik	Eğim	0°	65 mm x 312 mm **75 mm x 262 mm Yardömcü Levha ile (30 mm)
		Şev 45°	65 mm x 220 mm **75 mm x 185 mm Yardömcü Levha ile (20 mm)
	Gönye	Sol 45°	45 mm x 312 mm **50 mm x 252 mm Yardömcü Levha ile (30 mm)
		Sağ 5°	60 mm x 312 mm **70 mm x 252 mm Yardömcü Levha ile (30 mm)
	Eğim (Sol) 45° + Şev 45°	Eğim (Sol) 45° + Şev 45°	45 mm x 220 mm **50 mm x 170 mm Yardömcü Levha ile (30 mm)
		Eğim (Sağ) 5° + Şev 45°	60 mm x 220 mm **70 mm x 170 mm Yardömcü Levha ile (30 mm)
Testere Bıçağı Boyutları (oD x iD x Kalınlık)			216 mm x 30 mm x 2 mm
Şevli Kesim Açısı			Sağ 0° – 57°, Sol 0° – 45°
Eğimli Kesim Açısı			Sağ 0° – 5°, Sol 0° – 48°
Gönye Kesim Açısı	Eğim (Sol) 0° – 45°		Şev (Sağ ve Sol) 0° – 45°
	Eğim (Sağ) 0° – 5°		
Voltaj (bölgeye göre)*			(110 V, 230 V) ~
Güç girdisi*			1050 W
Yüksüz hız			5500 dak ⁻¹
Makinanın Boyutları (Genişlik x Derinlik x Yükseklik)			555 mm x 790 mm x 485 mm
Ağırlık (Net)			15 kg (C8FSHE) / 14 kg (C8FSE)
Lazer İşaretleyici (Sadece Model C8FSHE)	Maksimum çıkış		Po<3 mW Sınıfı Lazer Ürünü
	(lambda)		654 nm
	Lazer medyumumu		Lazer Diyetu

* Bu değer bölgeden bölgeye değişiklik gösterdiği için ürünün üzerindeki plakayı kontrol etmeyi unutmayın.

**** boyutuna sahip iş parçasını keserken, motor başlığı alt limit konumunda olsa bile yuvark testerenin alt ucunun iş parçasıyla temas etme olasılığı söz konusu olabilir. İş parçasını keserken dikkatli olun. Daha fazla bilgi için, "PRATİK UYGULAMALAR"a bakın. Yardımcı levhayı parmaklık yüzeyi üzerine monte edin (Yardımcı levhanın kalınlığına bakın ()). "12. Büyük iş parçalarının kesilmesi" ne bakın (Şekil 16).

STANDART AKSESUARLAR

- (1) 216 mm TCT Testere bıçağı (aletin üzerine takılı) 1
- (2) Toz torbası 1
- (3) 10 mm Lokma anahtarı 1
- (4) Mentşe Takımı 1
- (5) Tutamaç 1
- (6) Yan Sap 1

Standart aksesuarlarda önceden bildirimde bulunulmadan değişiklik yapılabilir.

İSTEĞE BAĞLI AKSESUARLAR (ayrıca satılır)

- (1) Uzatma Tutucusu ve Durdurucu
- (2) Testere bıçağı 216 mm TCT testere bıçağı (Toplam dış sayısı: 60)
- (3) Taç kalıp Mentşe Takımı (Taç kalıp Durdurucu (L) da içerir)
- (4) Taç Kalıp Durdurucu (L)
- (5) Taç Kalıp Durdurucu (R)
- (6) Alt Siper

İsteğe bağlı gelen aksesuarlarda önceden bildirimde bulunulmadan değişiklik yapılabilir.

UYGULAMA

- Çeşitli ahşap ve alüminyum saç kesimi.

KUTUDAN ÇIKARMA

- Alet ve aletle ilgili tüm parçaları (standart aksesuar) dikkatlice kutudan çıkarın.
- Aletle ilgili bütün parçaların (standart aksesuar) kutuda olduğuna emin olmak için kutuyu iyice inceleyin.

ALETİ KULLANMADAN ÖNCE

- Güç kaynağı**
Kullanılan güç kaynağının, ürünün üzerinde bulunan plakada belirtilen güç gerekliliklerine uygun olduğundan emin olun.
- Açma/ Kapama anahtarı**
Açma/ kapama anahtarının OFF konumunda olduğundan emin olun. Açma/ kapama anahtarı ON konumundayken aletin fişi prize takılırsa, alet derhal çalışmaya başlar ve ciddi kazalar meydana gelebilir.
- Uzatma kablosu**
Çalışma alanı güç kaynağından uzakta olduğunda, yeterli kalınlıkta ve belirtilen gücü kaldırabilen bir uzatma kablosu kullanın. Uzatma kablosu olabildiğince kısa tutulmalıdır.
- Elektrikli alet nakliyat için hazır hale getirilirken, ana parçaları bir kilit mandalı tarafından emniyete alınır**
Kolu biraz hareket ettirin ki kilit iğnesi serbest kalabilsin. Nakliye sırasında, kilitleme pimini dışı kutusuna kilitleyin (Şekil 4).
- Toz torbasını ana üniteye takın (Şekil 1)**
- Kurulum**
Makinanın her zaman tezgaha sabitlendiğinden emin olun. Aleti düz ve yatay bir tezgaha oturtun. Tezgahın kalınlığıyla uyumlu 8 mm. çaplı civatalar kullanın. Civata uzunluğu tezgahın kalınlığından en az 25 mm. daha uzun olmalıdır. Örneğin, 25 mm. kalınlığında bir tezgah için 8 mm. x 65 mm.'lik civatalar kullanın.

KULLANMADAN ÖNCE ELEKTRİK Lİ ALETİN AYARLANMASI

UYARI

Gerekli tüm ayarlamaları, fişi prize sokmadan önce yapın.

1. Alt koruyucunun rahat işleyip işlemediğini kontrol edin

UYARI

- Bu sürgülü gönye şev testeresi, güvenlik önlemi olarak bir testere başı kilidi ile donatılmıştır.
 - Testere başını kesim yapmak üzere alçaltmak için, paş parmağınızla kilit koluna bastırarak kilidi açın.
 - (1) Kilit koluna bastırırken sapı aşağı doğru ittiğinizde, alttaki koruyucunun rahatça döndüğünden emin olun (Şekil 5).
 - (2) Daha sonra, sapı kaldırdığınızda, alt koruyucunun orijinal pozisyonuna geri döndüğünü kontrol edin.
- 2. Testere bıçağı alt limit pozisyonunun kontrolü (Şekil 6 ve Şekil 7)**
Testere bıçağının, masa eklemesi altına 10 mm ila 11 mm indirilebildiğini kontrol edin.
Testere bıçağı yenisiyle değiştirdiğinizde, testere bıçağı döner tabanı kesmeyecek şekilde alt limit pozisyonunu ayarlayın, aksi takdirde tam kesim yapılamaz.
Testere bıçağı alt limit pozisyonunu ayarlamak için aşağıda işaret edilen işlemi (1) takip edin. (Şekil 7).
Ayrıca, testere bıçağının alt limit durdurucusu olarak iş gören 8 mm'lik derinlik ayarlama somununun pozisyonunu değiştirirseniz.
- (1) 8 mm'lik derinlik ayarlama civatasını döndürün, civata başı ve menteşenin temas ettiği yüksekliği değiştirin ve testere bıçağının alt limit pozisyonunu ayarlayın.

NOT

Testere bıçağının döner tabanı kesmeyecek şekilde ayarlandığını kontrol edin.

3. Büyük bir iş parçasının kesimi sırasında testere bıçağının alt limit pozisyonu NOT

Yüksekliği 65 mm'den fazla olan bir iş parçasını sağ-açılı kesimle veya 60 mm'den fazla olan bir iş parçasını sol eğim açılı kesimle veya 45 mm'den fazla olan bir iş parçasını sağ eğim açılı kesimle keserken, alt limit pozisyonunu ayarlayarak motor başlığı tabanının (Şekil 6) iş parçası ile temas etmemesini sağlayın.

KESME İŞLEMİ

DİKKAT

- Olası kazaları önlemek için, alet çalışır konumdayken masa üzerinden iş parçalarını asla yerinden çıkarmaya veya yerleştirmeye çalışmayın.
- Alet çalışır konumdayken, vücudunuzun hiçbir uzvunu, uyarı işaretinin yanındaki hattı geçecek şekilde içine sokmayın. Bu tehlikeli durumlara yol açabilir (Bkz: Şekil 8).

UYARI

- Testere bıçağı döner durumdayken, iş parçasını çıkartmak ya da koymaya çalışmak son derece tehlikelidir.
- Kesme sırasında yonga ve talaşları döner tabanın üzerinden temizleyin.
- Talaşlar çok fazla toplanırsa, testere bıçağı kesilmekte olan malzemeden çıkar. Elinizi ya da herhangi bir uzvunuzu ağırlıkta bıçağa kesinlikle yaklaştırmayın.

1. Kesilecek maddeyi kesme işlemi sırasında yerinden oynamaması için mengene takımıyla iyice sıkıştırın.

2. Düğmenin çalışması

Tetiğin çekilmesi düğmeyi açacaktır. Tetik bırakılınca da düğme kapanacaktır.

3. Taban tutamacının ayarı (Şekil 3)

6 mm'lik civatayı 10 mm'lik lokma anahtarı ile gevşetin. Taban tutamacını, alt yüzeyi tezgah yüzeyine veya zemin yüzeyine temas edene kadar ayarlayın, Ayarlama yaptıktan sonra 6 mm'lik civatayı iyice sıkıştırın.

4. Mengene Takımının Kullanımı (Standart aksesuar) (Şekil 9)

- (1) Mengene takımı 6 mm.'lik kelebek civatayı gevşetmek suretiyle ya sol siperi ((B) Siperi) veya sağ sipere ((A) Siperi) tuturulabilir.
- (2) Vida tutamacı, iş parçasının yüksekliğine göre 6 mm.'lik kelebek civatayı (B) gevşetme suretiyle yükseltiilip alçaltılabilir. Ayarlamadan sonra 6 mm.'lik kelebek civatayı (B) sıkıca sıkıştırın ve vida tutamacını sabitleştirin.
- (3) Üst tokmağı çevirerek iş parçasını yerine sabitleştirin.

DİKKAT

- İş parçasını sipere sabitlemek için her zaman, kısıkaç veya mengeneyle iyice sıkıştırın; aksi takdirde iş parçası tabladan savrulup fiziksel bir yaralanmaya yol açabilir.

UYARI

- Motor başının kesim için indirildiği zaman mengene takımıyla temas etmemesine dikkat edin. Eğer böyle bir ihtimal söz konusu ise 6 mm.'lik kelebek civatayı gevşetin ve mengene takımını, testere bıçağı ile temas etmeyecek bir konuma getirin.
- 5. Masa eklemesinin pozisyonlanması (Şekil 1)**
Masa eklemeleri döner taban üzerine takılır. Alet fabrikadan sevk edilirken, masa eklemeleri testere bıçağına temas etmeyecek şekilde sabitlenir. Masa eklemesi sabitlenerek masa eklemesinin yan yüzeyi ile testere bıçağı arasındaki boşluk minimum olduğunda, iş parçasının alt yüzeyindeki çapak önemli ölçüde azalır. Aleti kullanmadan önce aşağıdaki işlemlere uygun olarak bu boşluğu kaldırın.
 - (1) Sağ açılı kesim
Üç adet 6 mm'lik makine vidasını gevşetin, sonra sol taraftaki masa eklemesini sağlaştırdığınız ve her iki uçtaki 6 mm'lik makine vidalarını geçici olarak sıkıştırın. Sonra bir iş parçasını (yaklaşık 200 mm genişlikte) mengene takımı ile sabitleyin ve kesin. Kesim yüzeyini masa eklemesinin kenarı ile hizaladıktan sonra her iki uçtaki 6 mm'lik makine vidalarını iyice sıkıştırın. İş parçasını çıkartın ve 6 mm'lik orta makine vidasını iyice sıkıştırın. Sağ taraftaki masa eklemesini de aynı şekilde ayarlayın.
 - (2) Sol ve sağ eğim açılı kesim
Masa eklemesini, sağ açılı kesim için, aynı işlemle ayarlayın.

UYARI

Masa eklemesi sağ açılı kesim için ayarladıktan sonra, eğer eğim açılı kesim için kullanılmışsa masa eklemesi belirli ölçüde kesilecektir.

Eğimli kesim işlemi gerektiğinde, masa eklemesi eğim açılı kesim için ayarlayın.

6. Alt siperin kullanımı için onay (İsteğe bağlı aksesuar)

Bu elektrikli alet, bir alt parmaklıkla donatılmıştır.

Direkt açılı kesim veya sağ eğimli kesim durumunda alt parmaklığı kullanın. Ayrıca, Sol eğimli açılı kesim, Sağ eğimli açılı kesim ve Direkt açılı kesim yapılabılır ve geniş arka yüzü bir malzemeyi dengeli şekilde kesebilirsiniz.

UYARI

- Sağ eğimli kesim durumunda, alt parmaklığı ters saat yönünde çevirin (**Şekil 10**). Ters saat yönünde çevrilmeyecek, ana gövde veya testere bıçağı alt parmaklıkla temas ederek bir yaralanmaya neden olabilir.

7. Mükrekkep çizgisinin kullanılması

Motor kısmının indirilmesinden sonra, alt koruyucu yükseltilir ve testere bıçağı ortaya çıkar.

Mükrekkep çizgisini testere bıçağı ile aynı hizalayın.

UYARI

Testere bıçağı dönerken alt koruyucuyu asla kaldırmayın.

Alt koruyucu temas ederek, sadece kesim hassasiyetini azaltılmakla kalmayacak, aynı zamanda koruyucuya da zarar verebilecektir.

8. Yan sapın takılması (Şekil 1)

Bu üniteyle gelen yan kolu takın.

9. Lazer çizgisinin pozisyon ayarı (Sadece Model C8FSHE)

Mükrekkep çizgisi bu alette lazer işaretleyicinin üzerine yapılabilir. Bir düğmeyle lazer işaretleyici açılabilir (**Şekil 11**).

Kesim seçiminize bağlı olarak lazer çizgisi, kesim genişliğinin (testere bıçağı) sol tarafı ile veya sağ taraftaki mükrekkep çizgisi ile hizalanabilir.

Lazer çizgisi, fabrika çıkışında testere bıçağının genişliğine göre ayarlanır. İşletmeye uyacak şekilde aşağıdaki aşamaları takip ederek testere bıçağı ve lazer çizgisinin pozisyonlarını ayarlayın.

- (1) Lazer işaretleyiciyi açın ve iş parçasına yüksekliği 20 mm., genişliği 150 mm. ve derinliği yaklaşık 5 mm. olan bir oluk açın. Üzerinde oluk açılmış iş parçasını mengeneyle tutturun ve kımıldatmayın. Oluk açma işi için "21. Oluk kesme işlemleri" maddesine bakın.
- (2) Sonra, ayarlayıcıyı döndürün ve lazer çizgisini kaydırın. (Saat yönünde çevirirseniz, lazer çizgisi sağa doğru kayacak ve saat yönünün tersine çevirirseniz, lazer çizgisi sola kayacaktır.) Testere bıçağının sol tarafıyla hizalanmış mükrekkep çizgisiyle çalışıyorsanız, lazer çizgisini yuvanın sol ucuya hizalayın (**Şekil 12**). Testere bıçağının sağ tarafıyla hizaladığınızda, lazer çizgisi yuvanın sağ tarafı ile hizaya gelir.
- (3) Lazer çizgisinin konumunu ayarladıktan sonra, iş parçasına dik açılı bir mükrekkep çizgisi çekin ve mükrekkep çizgisini lazer çizgisiyle hizalayın. Mükrekkep çizgisini hizalarken, iş parçasını azar azar kaydırın ve lazer çizgisinin mükrekkep çizgisiyle çaktığı bir pozisyonda mengene ile sıkıştırın. Tekrar oluk üzerinde çalışın ve lazer çizgisinin konumunu kontrol edin. Lazer çizgisinin konumunu değiştirmek istiyorsanız, (1)'den (3)'e kadar olan aşamaları takip ederek tekrar gerekli ayarlamaları yapın.

DIKKAT

- Fişi prize sokmadan önce, ana aletin ve lazer işaretleyicinin kapalı olmasına dikkat edin.
- Çalıştırma sırasında fiş prize sokulu olduğu için, lazer çizgisinin konum ayarlaması sırasında, açma/kapama tetiğini aşırı dikkatli kullanın. Eğer açma/kapama tetiği dikkatsizce çekilirse, testere bıçağı dönmeye başlayarak beklenmedik kazalara yol açabilir.
- Başka amaçlarla kullanmak üzere lazer işaretleyiciyi yerinden sökmeyin.

UYARI (Şekil 13)

- Lazer radyasyonu – İşına direk bakmayın.
- Tezgahın lazer radyasyonu var. İşına direk bakmayın.
- Eğer gözünüzü direk olarak lazer ışınlarına maruz kalırsa, zarar görebilir.
- Sökmeyin.
- Lazer işaretleyiciyi kuvvetle vurmayın (ana gövdesine); aksi takdirde lazer çizgisinin konumu bozulabilir ve lazer işaretleyici zarar görebileceği gibi ömrü de kısalabilir.
- Lazer işaretleyiciyi sadece kesme işlemleri sırasında açık tutun. Lazer işaretleyicinin uzun süre açık tutulması, ömrünün kısalmasına yol açabilir.

- Kontrol veya ayarların burada belirtilenler dışında kullanılması, tehlikeli radyasyona maruz kalmaya yol açabilir.

NOT

- Mükrekkep çizgisini lazer çizgisiyle keşitirerek kesme işlemi gerçekleştirin.
- Mükrekkep çizgisi lazer çizgisiyle keşitildiğinde, ışığın gücü değişken olacak, ve size çizgilerin uyumunu daha kolay ayırt etme şansı verecek, düzgün kesme olanacağı verecektir. Bu da kesim hatalarını en az indirecektir.
- Dışarıda veya pencere kenarındaki işlemlerde gün ışığı, lazer çizgisinin görünmesini zorlaştırabilir. Bu gibi durumlarda, işleme devam etmek için direk olarak gün ışığına maruz kalmayın bir yere geçin.
- Kabloyu motor başının arkasına doğru çektiğirmeyin ve parmağınızı veya bir tahta parçasına veya benzer şeylere dolamayın; kablo yerinden çıkabilir ve lazer işaretleyici çalışmayabilir.
- Lazer çizgisinin doğru konumda olup olmadığını düzenli olarak kontrol edin. Bunu şu şekilde yapın: İş parçasını üzerinde 20 mm. yüksekliğinde ve 150 mm genişliğinde dik açılı bir mükrekkep çizgisi çizin ve lazer çizgisinin, mükrekkep çizgisiyle uyumlu olup olmadığını kontrol edin [Mükrekkep çizgisi ve lazer çizgisi arasındaki sapma, mükrekkep çizgisi genişliğinden (0,5 mm) az olmalıdır] (**Şekil 14**).

10. Kesme işlemi

- (1) **Şekil 15**'de görüldüğü gibi testere bıçağının genişliği, kesimin genişliği olacaktır. O yüzden, (b) uzunluğu arzuladığınızda, iş parçasını (çalıştırıcının açısından) sağa doğru veya (a) uzunluğu arzuladığınızda, sola doğru kaydırın. Lazer işaretleyicisi kullandığınızda lazer çizgisini, testere bıçağının sol tarafıyla hizalayın, ve sonra mükrekkep çizgisini, lazer çizgisiyle aynı hizaya getirin.
- (2) Düğmeye aşıttıktan ve testere bıçağının kontrol ederek maksimum hızda döndüğünden emin olduktan sonra, kilit kolunu aşağıda tutarak sapı yavaşça aşağı bastırın ve testere bıçağının kesilecek malzemeye yaklaştıran.
- (3) Testere bıçağı iş parçasına temas ettiği anda, sapı yavaş yavaş aşağı doğru bastırarak iş parçasını kesin.
- (4) İş parçasını istenilen derinlikte kestikten sonra, elektrikli aleti KAPATIN ve iş parçasını çıkartmak için sapı kaldırmadan önce, testere bıçağının tamamen durmasını ve tam çekilme konumunda olmasını bekleyin.

UYARI

- Kesmedeki azami boyutları görmek için "TEKNİK ÖZELLİKLER" tablosuna bakın.
- Sapa uygulanacak baskıyı artırmak, kesme hızını artırmayacaktır. Tersine, fazla baskı motorda aşırı yüklenmeye yol açabilir ve/veya kesim verimliliğini azaltabilir.
- Alet kullanmadığınız zamanlarda, açma/kapama tetiğinin KAPALI olmasına ve fişin prizden çekili olmasına dikkat edin.
- Sapı iş parçasının üzerinden kaldırmadan önce aleti kapatın ve testere bıçağının tamamen durmasını bekleyin. Testere bıçağı dönerken alet kaldırılırsa, kesilmiş parçalar testere bıçağına sıkışabilir ve tehlikeli bir şekilde etrafa saçılabilirler.
- Her derinlemesine kesme işleminin ardından aleti kapatın ve testere bıçağının durmasını bekleyin. Sonra sapı kaldırın ve tam geri çekilme konumuna getirin.
- Kesilen parçaların döner tabandan temizlendiğinden emin olun ve sonraki aşamaya geçin.

11. Dar iş parçalarının kesimi (Baskılı kesim)

Menteşeyi tutamaca (A) doğru kaydırın, sonra sürgü sıkıştırma tokmağını sıkıştırın (**Şekil 2**). İş parçasını kesmek için kolu indirin. Elektrikli aletin bu şekilde kullanımı 65 mm kareye kadar iş parçalarının kesimini sağlayacaktır.

12. Büyük iş parçalarının kesilmesi

İş parçasının yüksekliğine bağlı olarak, tam bir kesme işleminin yapılmadığı durumlar olabilir. Bu durumda, parmaklık yüzeyindeki 7 mm delikleri kullanarak (her bir tarafta iki delik), 6 mm düz başlı vidalarla ve 6 mm somunlarla bir yardımcı levha monte edin. (**Şekil 16**)

Yardımcı levhanın kalınlığı için, "TEKNİK ÖZELLİKLER'e bakın.

13. Geniş iş parçalarının kesimi (Sürgülü kesim)

Sürgü sıkıştırma tokmağını gevşetin (**Şekil 2**) kolu tutun ve testere bıçağını ileri sürün.

Daha sonra, kolu aşağı bastırın ve iş parçasını kesmek için testere bıçağını geriye kaydırın. Bu, genişliği 312 mm'ye kadar olan iş parçalarının kesilmesini kolaylaştırır.

DİKKAT

- Kesim işlemi sırasında elinizi asla yan kol üzerine koymayın, çünkü motor başlığı alçaldığı anda testere bıçağı ele temas edebilir.

14. Şev kesme işlemleri

- (1) Yan kolu gevşetin ve açığı durdurucuları manivelasını kaldırın. Sonra, şev ölçüünde istenilen ayarlar hazırlanana kadar döner tabanı ayarlayın (Şekil 17).
- (2) Yan kolu yeniden sıkıştırarak döner tabanı istenen konumda sabitleştirin.
- (3) Şev ölçüğü hem açığı ölçüğü üzerindeki kesim açısına, hem de derece ölçüğü üzerindeki gradyanla işaret eder.
- (4) Yüksekliğin kaldırılacak olan üçgen kısmın tabanına oranı olan gradyan, istenildiği takdirde, kesim açısı yerine şev ölçüğünü ayarlamak için kullanılabilir.
- (5) Bunun için, bir iş parçasını 2/10 derecede kesmek için göstergeyi pozisyona ayarlayın.

NOT

- Pozitif duraklar, 0 merkez ayarının sağ ve solunda, 15°, 22,5°, 31,6° ve 45° ayarlarında bulunurlar.
Şev ölçüğünün ve gösterge ucunun hizada olup olmadığını kontrol edin.
- Gösterge ve şev ölçüğünün hizada olmadığı, veya yan kolun doğru sıkıştırılmadığı durumlarda testerenin çalıştırılması, kesme hassasiyetinin yetersiz olmasına neden olacaktır.

15. Eğimli kesme işlemleri (Şekil 18)

DİKKAT

- Eğimli kesim yaparken mengene manivelasının sağlam bir şekilde sabitlendiğinden emin olun.
- Kesilen malzemenin uzunluğu 25 mm'den uzunsu böyle yapın. Testere bıçağı alt siperin iç kısmına takıldığı için bazen kesim yapılamaz.
- (1) Mengene manivelasını gevşetin ve testere bıçağını sola veya sağa eğim verin. Motor başlığını sağa doğru yatırırken ayar pimini arkaya doğru itin.

NOT

- Sıkma kolunu gevşetin, ana üniteyi sola yatırın ve daha sonra 48 derece kesmeyi mümkün kılmak için ayar pimini çekin.
- Sıkma kolunu gevşetin ve ayar pimini ana üniteye doğru iterken bir miktar sola yatırın. Bu sırada, tespit pimi bir adım girecek ve 30° sol eğim ve 33.9° sol eğim ayar yuvalarına takılacaktır.
- Yukarıda açıklandığı gibi, ayar pimi yuvada olarak, sağ tarafa itmek suretiyle 30° sol eğim konumuna ayar yapmak mümkündür.
- Aynı zamanda, yukarıda açıklandığı gibi, ayar pimi yuvada olarak, sol tarafa itmek suretiyle 33.9° sol eğim konumuna ayar yapmak mümkündür.
- (2) Eğim açısı ölçüğünü ve göstergeyi gözlerken, eğim açısını istenen düzeye getirin, sonra mengene kolunu sıkıştırın.

DİKKAT

- İş parçası testere bıçağının solunda veya sağında sıkıştırıldığı zaman, kısa kesik bölümlü testere bıçağının sağına veya soluna düşecektir. Sapı iş parçasının üzerinden kaldırımdan önce aleti kapalı ve testere bıçağının tamamen durmasını bekleyin.
Testere bıçağı dönerken alet kaldırılırsa, kesilmiş parçalar testere bıçağını sıkıştırabilir ve tehlikeli bir şekilde etrafa saçılabilir.
Eğimli kesme işlemi yarıda bırakırsanız, motor başını başlangıçta yerine koyduktan sonra tekrar kesime başlayın.
Gerçekmeden, yarı yoldan başlamak alt koruyucunun iş parçasının üzerindeki kesme oluşuna sıkışmasına ve testere bıçağıyla temasına neden olur.

16. Gönye kesme işlemleri

- Gönye kesme işlemleri, yukarıda belirtilen 13. ve 14. talimatların uygulanmasıyla gerçekleştirilebilir. Gönye kesmedeki azami boyutları görmek için "TEKNİK ÖZELLİKLER" tablosuna bakın.

UYARI

- İş parçasını daima sağ veya sol elle sağlam şekilde tutun, sol elinizle testerenin yuvarlık bölümüne kaydırarak kesin.
Gönye kesim sırasında döner tabanı döndürmek çok tehlikelidir, testere bıçağı iş parçasını tutan ele temas edebilir.
Sol eğimli gönye kesimde (açı + eğim), alt siperi (İsteğe bağlı aksesuar) saat yönünün tersine döndürün ve kesme işlemine başlayın.

17. Uzun parçaları kesme

- Uzun parçaları keserken, tutamaç (isteğe bağlı aksesuar) ve özel yardımcı teçhizatın tabanı ile aynı yükseklikte bir yardımcı platform kullanın.

Kapasite: Ahşap Malzeme (En x Boy x Uzunluk)
300 mm x 45 mm x 1050 mm, veya
180 mm x 25 mm x 1600 mm

18. Tutamaçları (İsteğe bağlı aksesuar) yerleştirme

Tutamaçlar, kesme işlemi sırasında uzun iş parçalarını sabit ve dengeli tutmada yardımcı olurlar.

- (1) Şekil 19'de görüldüğü gibi, tutamaçların üst uçlarını taban yüzeyi ile hizaya getirmek için çelik bir kare kullanın.
6 mm.'lik kelebek somunu gevşetin. 6 mm.'lik yükseklik ayarlaması somunu çevirin ve tutamacın yüksekliğini ayarlayın.
- (2) Ayarlama sonrası, 6mm kelebek somunu sıkıca sıkıştırın ve tutamacı 6 mm'lik tokmak civata ile (isteğe bağlı aksesuar) sıkıştırın. Eğer 6 mm.'lik Yükseklik Ayarlama Civatasının uzunluğu yeterli değilse, altına ince bir plaka yayın. 6 mm.'lik Yükseklik Ayarlama Civatasının tutamaçtan dışarı fırlamasına dikkat edin.

DİKKAT

- Aleti naklemeden veya taşıırken tutamacı tutmayın.
- Tutamacın tabandan kayarak çıkma tehlikesi vardır. Tutamaç yerine koldan tutun.

19. Hassas kesim için durdurucu (Durdurucu ve tutamaç isteğe bağlı gelen aksesuarlar)

Durdurucu 280 mm'den 450 mm.'ye olan uzunluklarda, hassas kesim işlemi için uygundur.
Durdurucuyu yerleştirmek için Şekil 20'de görüldüğü üzere, 6 mm.'lik kelebek civataya tutamaca bağlayın.

20. Taç kalıp menagesi, Taç kalıp durdurucu (L) ve (R) kullanımı için kullanım onayı (İsteğe bağlı aksesuar)

- (1) Taç kalıp durdurucu (L) ve (R) (isteğe bağlı aksesuarlar) testere bıçağını yatırmadan daha kolay taç kalıp kesimini mümkün kılarlar. Şekil 21'de görüldüğü gibi bunları her iki tarafa takmanız gerekmektedir. Taç kalıp durdurucularını sağlamlaştırmak için 6 mm.'lik tokmak civatalarını sıkıştırın.
- (2) Taç kalıp menagesi (B) (isteğe bağlı aksesuar) sol sipere (Siper (B)) veya sağ sipere (Siper (A)) takılabilir. Taç kalıbının eğimiyle bütünleşebilir ve mengene aşağı bastırılabilir.
Bundan sonra, taç kalıbını yerine sağlamca oturtmak için üst tokmağı gerekirse döndürmek gerekmektedir. Mengene takımını yükseltmek veya alçaltmak için önce 6 mm.'lik kelebek civatayı gevşetin.
Yüksekliği ayarladıktan sonra 6 mm.'lik kelebek civatayı iyice sıkın; sonra taç kalıbı yerine iyice sağlamlaştırmak için gerekli ölçüde üst tokmağı döndürün (Şekil 22'e bakın).
Taç kalıbı, Şekil 22'de görüldüğü gibi DUVAR TEMAS UCU kilavuz sipere karşı, ve TAVAN TEMAS UCU Taç kalıp Durdurucularına karşı gelecek şekilde yerleştirin. Taç kalıp Durdurucularını taç kalıbının boyuna göre ayarlayın.
Taç kalıp Durdurucularını sağlamlaştırmak için 6 mm.'lik tokmak civatalarını sıkıştırın.

DİKKAT

- Taç kalıbı sipere sabitlemek için her zaman, kıskaç veya mengeneyle iyice sıkıştırın; aksi takdirde taç kalıbı tabandan savrulup fiziksel bir yaralanmaya yol açabilir.
Eğimli kesme yapmayın. Aletin gövdesi veya testere bıçağı, alt sipere temas edebilir ve sakatlanmaya yol açabilir.

UYARI

Motor başının kesim için indirildiği zaman taç kalıbı mengene takımıyla temas etmemesine dikkat edin (Şekil 1'e bakın). Eğer böyle bir ihtimal söz konusu ise, 6 mm.'lik kelebek civatayı gevşetin ve taç kalıp mengene takımını, testere bıçağı ile temas etmeyecek bir konuma getirin.

21. Oluk kesme işlemleri

6 mm.'lik derinlik ayarlama civatası ayarlanarak iş parçasında oluklar açılabilir (Şekil 23).

- (1) Motor başlığını indirin ve 6 mm.'lik derinlik ayarlama civatasını elle döndürün. (6 mm.'lik derinlik ayarlama civatası başının menteşeye temas ettiği yer.)
- (2) Testere bıçağı ile taban yüzeyi arasındaki mesafeyi sabitleyerek istenen kesme derinliğine ayarlayın (Şekil 24).

NOT

- İş parçasının herhangi bir uçunda tekli oluk açarken, istenmeyen kısmı keski ile temizleyin.

22. Lambanın kullanılması (Sadece Model C8FSHE)**DIKKAT**

- Kablo fişini prize takmadan önce ana üniteyi ve lambayı kontrol ederek kapalı olduklarından emin olun.
 - Kullanım sırasında be kullanımdan hemen sonra lamba merceği çok ısınır ve hiçbir şekilde dokunulmamalıdır.
- Aksi takdirde yanıklar meydana gelebilir.

UYARI

- Lambayı güçlü darbelerle maruz bırakmayın.
 - Aksi takdirde, lamba hasar görebilir veya kullanım ömrü azalabilir.
 - Sadece kesme işlemi yaparken lambayı açın.
 - Lambayı sürekli olarak gözlere tutmayın.
 - Bu, gözlere zarar verebilir.
 - Lamba merceğine yapışan tozları lambayı çizmeyecek veya zarar vermeyecek yumuşak bir bez kullanmak suretiyle nazıfık silin.
 - Lamba merceği üzerindeki çizikler parlaklığı azaltabilir.
 - Lamba düğmesine tozdan koruyucu bir kapak takılmalıdır. Bu düğme kapağının çizilmediğinden veya başka şekilde hasar görmediğinden emin olun.
 - Sıyrılan parçaların anahtarın içine girebildiği ve lambanın çalışmasını engellediği durumlar vardır.
- (1) Ana ünitenin fişini bir elektrik prizine takın.
 - (2) Lambayı yakmak için lamba düğmesini üst (AÇIK) konuma, kapatmak için alt (KAPALI) konuma ayarlayın. (Bkz: **Şekil 28**)
 - (3) Lamba bağlantı rakorunu sağa sola hareket ettirerek aydınlatma konumunu ayarlayın.

TESTERE BİÇAĞININ TAKILMASI VE SÖKÜMÜ**DIKKAT**

Kaza veya kişisel yaralanmaya engel olmak için, testere bıçağını çıkartmadan veya takmadan önce aç/kapa düğmesini kapatın ve fişi prizden çekin.

1. Testere bıçağının takılması (Şekil 25, 26 ve 27)

- (1) Aksesuar 10 mm lokma anahtarını kullanarak mil kapağını sabitleyen 6 mm civatayı gevşetin ve mil kapağını çevirin.
- (2) Mil kilit iğnesine bastırın ve civatayı 10 mm'lik lokma anahtarını kullanarak gevşetin.
- (3) Civatanın dişi sol taraftan açılmış olduğu için, civatayı sağa doğru çevirerek gevşetin.

NOT

- Mil kilit iğnesi, mil kilitlemek için kolayca bastırılmıyorsa, mil kilit iğnesine baskı uygularken civatayı 10 mm'lik lokma anahtarıyla döndürün.
- Mil kilit iğnesi içeri doğru bastırıldığında, testere bıçağı mil kilitli durumdadır.
- (3) Civata ve rondelayı (D) çıkartın.
- (4) Alt koruyucuyu indirin ve testere bıçağını takın.

DIKKAT

- Testere bıçağını takarken, testere bıçağı üzerindeki dönüş gösterge işareti ve dişi kutusunun dönmeye yönünün birbirlerine uyumlu olmasına dikkat edin.
- (5) Rondela (D) ve civatayı tümüyle temizleyin ve testere bıçağı miline takın.
 - (6) Mil kilit iğnesine bastırın ve 10 mm lokma anahtarıyla sola çevirerek civatayı sıkın.
 - (7) Mil kapağını kapak içindeki kanca orijinal konumuna dönüncüye kadar çevirin.
- Daha sonra, 6 mm civatayı sıkın.

DIKKAT

- Testere bıçağı taktıktan veya çıkarttıktan sonra, mil kilit iğnesinin yerine oturmuş olmasından emin olun.
- İşlem sırasında yerinden çıkması için civatayı sıkıştırın.
- Elektrikli alet çalıştırılmadan önce, civatanın uygun şekilde sıkıştırılmış olduğundan emin olun.
- Alt muhafazanın kapalı konumda olduğunu onaylayın.

2. Testere bıçağının sökülmesi

Yukarıda paragraf 1'de tarif edilen takma prosedürlerini tersine çevirerek testere bıçağını sökün.

Alt koruyucu kaldırıldıktan sonra testere bıçağı kolayca çıkarılabilir.

UYARI

- Çapı 216 mm. olanların dışındaki testere bıçaklarını hiçbir şekilde takmaya çalışmayın.

BAKIM VE İNCELEME**DIKKAT**

Kaza veya kişisel yaralanmaya neden olmamak için, bu aletin bakım veya denetimini yapmadan önce, aç/kapa düğmesini hep OFF (KAPALI) konumda ve de fişin prizden çekili olmasına dikkat edin.

Koruyucular veya testere bıçağı dahil makinede herhangi bir arıza bulursanız en kısa sürede kalifiye personele bildirin.

1. Testere bıçağının incelenmesi

İlk yıpranma veya hasar belirtisinde, testere bıçağı hemen değiştirin.

Hasarlı bir testere bıçağı kişisel yaralanmaya ve de yıpranmış bir testere bıçağı da olası bir motor aşırı yüklenmesinden dolayı çalışma verimliliğinin düşmesine neden olabilir.

UYARI

Asla klemşmiş bir testere bıçağını kullanmayın. Eğer testere bıçağı körlenmiş olursa, sapı uygulanan el basıncı alma eğilimi gösterir, ve bu da elektrikli aletin çalışmasını emniyetsiz hale getirir.

2. Montaj vidalarının incelenmesi

Tüm montaj vidalarını düzenli olarak inceleyin ve sağlam şekilde sıkılı olduğundan emin olun. Gevşeyen vidaları derhal sıkın. Gevşemiş vidalar ciddi tehnelere yol açabilir.

3. Kömürlerin Kontrol Edilmesi (Şekil 29)

Motor sürekli olarak, tüketilebilir parçalar olan kömürleri kullanır. Aşırı derece aşınmış kömürler motorda soruna neden olabileceğinden, kömür bittiğinde veya "aşınma sınırına" geldiğinde, şekilde gösterilen kömür tanımlama sayısına sahip yeni bir kömürle değiştirin. Ayrıca, kömürlerin her zaman temiz olduğundan ve kömür tutucularının içinde rahatça kayabildiklerinden emin olun.

4. Kömürün Değiştirilmesi

Kömür kapaklarını düz uçlu bir tornavidayla çıkardıktan sonra kömürü kolaylıkla değiştirebilirsiniz.

5. Motorun incelenmesi

Motor biriminin sargıları, bu ağır iş aletinin "kalbidir". Sargının hasar görmediğinden ve/veya yağ ya da su ile ıslanmadığından emin olun.

6. Alt koruyucunun düzgün işleminin denetimi

Aletin her kullanımından önce, alt koruyucunun (Şekil 5'ye bakın) iyi durumda olduğuna ve rahat hareket ettiğine emin olmak için kontrol edin.

Alt koruyucu düzgün çalışmıyor ise ve mekanik olarak iyi durumda değilse aleti kesinlikle kullanmayın.

7. Depolama

Aletin kullanımı bittikten sonra aşağıdakileri yerine getirdiğimize emin olun:

- (1) Açma/Kapama tetik düğmesi OFF (KAPALI) durumdadır,
 - (2) Fiş prizden çekilidir,
 - (3) Alet kullanılmıyorken, kuru ve çocukların erişemeyeceği bir yerde depolayın.
- Elektrikli aletin her bir bölümünün gevşeklik derecesini düzenli olarak denetleyin.

8. Yağlama

Elektrikli aletin uzun süre iyi durumda kalabilmesi için, şu kaygan yüzeyleri ayda bir yağlayın Kullanımı tavsiye edilen makina yağı.

Yağlama noktaları:

- * Menteşenin dönen kısmı.
- * Tutamacın (A) dönen kısmı
- * Mengene takımının dönen kısmı

9. Temizleme

Elektrikli aletin yüzeyindeki yonga, veya diğer atık maddelerini, nemli, sabunlu bir bezle düzenli olarak temizleyin. Motorun bozulmasına sebebiyet vermemek için yağ veya suyla temas etmesine engel olun.

(Sadece Model C8FSHE)

Lazer çizgisi yonga ve benzeri şeylerin lazer işaretleyicinin ışık saçan penceresine yapışmasından dolayı görünmez olursa, pencereyi kuru bir bez veya sabunlu suyla ıslatılmış yumuşak bir bezle silip temizleyin.

10. Servis parçaları listesi**DIKKAT**

Hitachi Güç Takımlarının onarımı, modifikasyonu ve gözden geçirilmesi Hitachi yetkili Servis Merkezi tarafından yapılmalıdır.

Hitachi yetkili Servis Merkezine tamir ya da bakım amacıyla başvurulduğunda Parça Listesinin takım ili birlikte verilmesi faydalı olacaktır.

Güç takımlarının çalıştırılması ve bakımlarının yapılması esnasında her ülke için belirlenen güvenlik düzenlemelerine ve standartlarına uyulması gerekmektedir.

DEĞİŞİKLİKLER

Hitachi Ağır İş Aletleri en son teknolojik ilerlemelere uygun olarak sürekli değiştirilmekte ve geliştirilmektedir.

Dolayısıyla ısıyla, bazı kısımlarda önceden bildirimde bulunulmadan değişiklik yapılabilir.

GARANTİ

Hitachi Elektrikli El Aletlerine ülkelere özgü hukuki düzenlemeler çerçevesinde garanti vermekteyiz. Bu garanti, yanlış veya kötü kullanım, normal aşınma ve yıpranmadan kaynaklanan arıza ve hasarları kapsamamaktadır. Şikayet durumunda, Elektrikli El Aleti, sökülmemiş bir şekilde, bu kullanım kılavuzunun sonunda bulunan GARANTİ BELGESİYLE birlikte bir Hitachi yetkili servis merkezine gönderilmelidir.

NOT

HITACHI'nin süregelen araştırma ve geliştirme programına bağlı olarak burada belirtilen teknik özelliklerde önceden bildirimde bulunulmadan değişiklik yapılabilir.

Havadan yayılan gürültü ve titreşimle ilgili bilgiler

Ölçülen değerlerin EN61029'e uygun olduğu tespit edilmiştir.

Tipik A ağırlıklı ses basınç seviyesi: 90 dB (A)

Tipik A ağırlıklı ses gücü seviyesi: 103 dB (A)

Kulak koruyucusu kullanın.

Tipik ağırlıklı ortalama karekök ivme değeri, 2,5 m/s² değerini aşmaz.

-230 Voltluk elektrikli aletlerle kullanılan güç kaynağı sistemi hakkında bilgi

Elektrikli teçhizatın açma/kapama işlemleri, voltaj dalgalanmasına yol açar.

Bu elektrikli aletin uygunsuz koşullarda işletilmesi, diğer elektrikli teçhizatın çalışmasında olumsuz etki yapabilir.

Ana elektrik şebekesi empedansı 0,29 Ohms veya daha az olan durumlarda, muhtemelen olumsuz bir etki görünmeyecektir.

Genellikle güç kaynağına giden şebeke servis kapasitesi, 25 amper veya daha fazla olan bir bağlantı kutusundan beslenildiğinde izin verilebilir azami ana elektrik şebekesi empedansı aşılmayacaktır.

Elektrik kesilmesi durumunda veya fiş prizden çekildiğinde, düğmeyi hemen OFF (KAPALI) pozisyona getirin. Bu aletin istem dışı çalışmaya başlamasına engel olacaktır.

AVERTISMENT PRIVIND PRECAUȚILE GENERALE DE UTILIZARE

AVERTISMENT! Atunci când folosiți scule electrice, trebuie respectate întotdeauna regulile de bază referitoare la protecția muncii, pentru a reduce riscul de incendiu, de electrocutare și de vătămare personală, incluzând regulile prezentate în continuare. Înainte de a folosi acest produs citiți toate aceste instrucțiuni, pe care va rugăm să le păstrați.

Pentru o utilizare sigură:

1. Păstrați curățenia la locul de muncă. Zonele și bancurile dezordonate pot duce la vătămări.
2. Fiți atenți la mediul de lucru. Nu expuneți sculele electrice la acțiunea ploii. Nu folosiți scule electrice în locuri umede sau ude. Mențineți o bună iluminare a locului de muncă. Nu folosiți scule electrice în medii cu risc de incendiu sau de explozie.
3. Protejați-vă împotriva electrocutării. Evitați contactul corpului cu suprafețele împământate sau legate la conductorul de nul (de exemplu conducte, radiatoare, plite electrice, frigider).
4. Nu lăsați în apropiere copii și nici persoane cu dizabilități. Nu permiteți vizitatorilor să atingă mașina și nici cablul prelungitor. Toți vizitatorii vor fi ținuți departe de zona de lucru.
5. Depozitați mașinile care nu se folosesc. Atunci când nu sunt folosite, mașinile trebuie depozitate într-un loc uscat, la înălțime sau sub cheie, departe de copii și de persoanele cu dizabilități.
6. Nu forțați mașina. Mașina va funcționa mai bine și mai sigur în cadrul parametrilor pentru care a fost proiectată.
7. Folosiți mașina corespunzătoare. Nu forțați mașinile sau accesoriile mici pentru a face treaba unei mașini de mare putere. Nu folosiți mașinile pentru scopuri pentru care nu au fost proiectate; de exemplu, nu folosiți fierăstrăul circular pentru a tăia crengi sau butuci.
8. Îmbrăcați-vă corespunzător. Nu purtați haine largi și nici bijuterii, acestea pot fi prinse de piesele în mișcare. Pentru lucrul în exterior se recomandă folosirea mănușilor de cauciuc și a încălțămintei anti-alunecare. Folosiți acoperământ de protecție pentru strângerea părului lung.
9. Folosiți protecție pentru ochi. De asemenea, dacă în timpul operațiunii se produce praf, folosiți măști pentru față sau măști împotriva prafului.
10. Conectați echipamentele pentru evacuarea prafului. În timpul operațiilor de tăiere cu acest fierăstrău pentru tăieri înclinate se pot produce cantități însemnate de praf de la sistemul de extracție a prafului de pe apărătoarea fixă.
(Materiale ce produc praf: lemn sau aluminiu)
Dacă sunt prevăzute dispozitive pentru extragerea prafului și pentru colectarea acestuia, asigurați-vă că acestea sunt conectate și folosite corect.
11. Nu forțați cablul de alimentare. Nu transportați niciodată dispozitivul de cablul de alimentare și nici nu îl deconectați trăgând de acesta. Țineți cablul de alimentare departe de sursele de căldură, de ulei și de mușchile ascuțite.
12. Asigurați-vă obiectele prelucrate. Folosiți cleme sau o menhină pentru a prinde obiectul prelucrat. Este mai sigur decât să folosiți mâna, iar în acest mod aveți ambele mâini libere pentru a manevra dispozitivul.
13. Nu încercați să ajungeți prea departe. Mențineți un contact corespunzător al piciorului și păstrați-vă în permanență echilibrul.
14. Întrețineți mașinile cu grijă. Mențineți elementele de tăiere ascuțite și curate, pentru o performanță mai bună și o utilizare mai sigură. Respectați instrucțiunile pentru lubrifiere și pentru înlocuirea accesoriilor. Verificați periodic cablurile de alimentare ale mașinilor pentru a identifica eventualele deteriorări, reparați-le la o unitate service autorizată. Verificați periodic prelungitoarele și, dacă sunt deteriorate, înlocuiți-le. Păstrați-vă mâinile uscate, curate, fără uleiuri și fără grăsime.
15. Deconectați dispozitivul. Atunci când nu îl folosiți, înainte de reparații și atunci când înlocuiți accesoriile, cum ar fi discurile, vârfurile și cuțitele.
16. Îndepărtați sculele și cheile de reglare. Formați-vă obiceiul de a verifica, înainte de a pune mașina în funcțiune, dacă sculele și cheile de reglare au fost îndepărtate.
17. Evitați pornirea accidentală. Nu transportați o mașină, care are cablul de alimentare introdus în priză, cu degetul pe comutator. Atunci când introduceți

mașina în priză, verificați comutatorul pentru a vă asigura că acesta este în poziția oprit.

18. Folosiți cabluri prelungitoare pentru exterior. Atunci când mașina este folosită în exterior, folosiți exclusiv prelungitoare speciale pentru exterior.
19. Fiți în permanență atenți. Fiți atenți la ceea ce faceți. Acțioiați conform bunului simț. Nu folosiți mașina atunci când sunteți obosiți.
20. Verificați piesele deteriorate. Înainte de a continua să folosiți mașina, apărătorile sau alte piese deteriorate trebuie verificate cu grijă pentru a stabili dacă acestea se vor comporta corespunzător și dacă își vor îndeplini funcția pentru care au fost create. Verificați alinierea pieselor în mișcare, mișcarea liberă a pieselor în mișcare, verificați montarea pieselor, verificați dacă acestea sunt rupte, precum și orice alte lucruri care ar putea influența negativ funcționarea pieselor. Apărătorile sau alte piese deteriorate trebuie reparate corespunzător sau înlocuite, la o unitate service autorizată, dacă nu se indică altfel în prezentele instrucțiuni de utilizare. Comutatoarele defecte se vor înlocui la o unitate service autorizată. Nu folosiți mașina în situația în care comutatorul nu asigură pornirea și oprirea acesteia.
21. Avertisment
Folosirea oricărui accesoriu sau element auxiliar, altele decât cele recomandate în prezentele instrucțiuni, poate reprezenta un risc de vătămare personală.
22. Mașina va fi reparată de către o persoană calificată.
Această sculă electrică este conformă cu cerințele de siguranță aplicabile. Reparațiile vor fi efectuate numai de către persoane calificate, folosind piese de schimb originale. În caz contrar, există riscul unor pericole deosebite pentru utilizator.

PRECAUȚII LA UTILIZAREA FIERĂSTRĂULUI PENTRU TĂIERI ÎNCLINATE

1. Mențineți planeitatea podelei din jurul mașinii. Întrețineți bine podeaua din jurul mașinii, fără materiale libere și materiale aruncate, cum ar fi șpan sau resturi de tăiere.
2. Asigurați o iluminare generală și locală corespunzătoare.
3. Nu folosiți scule electrice pentru alte aplicații decât cele specificate în instrucțiunile de utilizare.
4. Reparațiile se vor efectua numai la o unitate service autorizată. Producătorul este responsabil pentru nici un fel de daune și vătămări cauzate de repararea de către persoane neautorizate sau de manevrarea necorespunzătoare a mașinii.
5. Pentru a asigura integritatea funcțională proiectată a sculelor electrice, nu îndepărtați carcasa și nici șuruburile montate.
6. Nu atingeți piesele în mișcare și nici accesoriile decât dacă sursa de alimentare a fost deconectată.
7. Folosiți mașina la parametri de intrare mai mici decât cei specificați pe plăcuța indicatoare; altfel, finisajele se pot deteriora și eficiența se poate reduce datorită supraîncălzirii motorului.
8. Nu ștergeți piesele din plastic cu solvenți. Solvenții, cum ar fi gazolina, diluanții, benzina, tetraclorura de carbon, alcoolul, pot deteriora piesele din plastic și le pot produce crăpături. Nu le ștergeți cu astfel de solvenți. Curățați piesele din plastic cu o cârpă moale, înmuiață ușor într-o soluție de apă cu săpun.
9. Folosiți exclusiv piese de schimb originale HITACHI.
10. Dezasamblarea acestei mașini se face numai pentru înlocuirea penilor de cârbune.
11. Schema ansamblului prezentată în cadrul prezentelor instrucțiuni de utilizare va fi utilizată numai în cadrul unei unități service autorizate.
12. Nu tăiați niciodată materiale ferose și nici zidărie.
13. Este asigurată o iluminare generală și locală corespunzătoare. Stocul de piese și piesele finite sunt amplasate în apropierea locului obișnuit de muncă al operatorului.
14. Atunci când este necesar, purtați un echipament personal de protecție adecvat, acesta putând include: Protecție auditivă, pentru reducerea riscului de pierdere a auzului.

- Protecție pentru ochi, pentru reducerea riscului de vătămare a ochilor. Protecție a căilor respiratorii, pentru a reduce riscul de inhalare a prafului și pulberilor dăunătoare.
- Mănuși pentru manipularea discurilor de fierăstrău (acolo unde este posibil, lamele de fierăstrău vor fi ținute în suport) și a materialelor brute.
15. Operatorul trebuie să aibă instruirea adecvată cu privire la folosirea, reglarea și acționarea mașinii.
 16. Nu îndepărtați din zona de tăiere resturile rezultate în urma tăierii și nici părți ale piesei de prelucrat în timpul funcționării mașinii și atunci când capul de tăiere nu se află în poziția de repaus.
 17. Nu folosiți niciodată fierăstrăul pentru tăieri înclinate dacă aparătoarea inferioară este blocată în poziția deschis.
 18. Asigurați-vă că aparătoarea inferioară se mișcă liber.
 19. Nu folosiți fierăstrăul fără a avea aparătoarele pe poziție, în bună stare de funcționare și bine întreținute.
 20. Folosiți discuri de fierăstrău bine ascuțite. Respectați viteza maximă marcată pe discul de fierăstrău.
 21. Nu folosiți discuri de fierăstrău deteriorate sau deformate.
 22. Nu folosiți discuri de fierăstrău fabricate din oțel de înaltă viteză.
 23. Folosiți exclusiv discuri de fierăstrău recomandate de HITACHI. Folosiți lame de fierăstrău conforme cu EN847-1.
 24. Diametrul exterior al discurilor de fierăstrău trebuie să fie de 216 mm.
 25. Selectați discul de fierăstrău corespunzător materialului pe care doriți să îl tăiați.
 26. Nu folosiți niciodată fierăstrăul pentru tăieri înclinate dacă discul este întors în sus sau spre lateral.
 27. Asigurați-vă că piesa de prelucrat nu prezintă materiale străine, cum ar fi cuie.
 28. Înclocuiți inserția pentru masă atunci când aceasta se uzează.
 29. Nu folosiți fierăstrăul pentru a tăia alte materiale în afară de aluminiu, lemn sau materiale similare.
 30. Nu folosiți fierăstrăul pentru a tăia alte materiale în afara celor recomandate de producător.
 31. Procedura de înlocuire a discului, incluzând metoda de re poziționare și un avertisment referitor la faptul că aceasta trebuie efectuată corect.
 32. Atunci când tăiați lemn, conectați fierăstrăul pentru tăieri înclinate la un dispozitiv pentru colectarea prafului.
 33. Fiți atenți atunci când realizați caneluri.
 34. Atunci când transportați sau deplasați scula, nu țineți de suport. Țineți de mâner în loc să țineți de suport.
 35. Începeți să tăiați numai după ce viteza de rotație a motorului a ajuns la valoarea maximă.
 36. Opriti imediat de la butonul de OPRIRE dacă observați o situație anormală.
 37. Înainte de a interveni la aparat sau de a îl regla, opriți alimentarea cu energie electrică și așteptați ca discul de fierăstrău să se oprească.
 38. În timpul unei operațiuni de tăiere înclinate sau de țesere unghiulară, discul de tăiere nu trebuie ridicat decât după oprirea sa completă.
 39. În timpul operației de tăiere prin glisare fierăstrăul trebuie împins și scos prin alunecare din operator.
 40. Luați în considerare toate riscurile posibile în timpul operațiunii de tăiere, cum ar fi iradierea cu laser a ochilor, accesul accidental la piesele în pișcare de pe zonele glisante ale mașinii ș.a.m.d.

SPECIFICAȚII

Capacitate maximă de tăiere Înălțime × Lățime	0°		65 mm × 312 mm **75 mm × 262 mm Cu placă aux. (30 mm)
	Unghi 45°		65 mm × 220 mm **75 mm × 185 mm Cu placă aux. (20 mm)
	Înclinat	Stânga 45°	45 mm × 312 mm **50 mm × 252 mm Cu placă aux. (30 mm)
		Dreapta 5°	60 mm × 312 mm **70 mm × 252 mm Cu placă aux. (30 mm)
	Compus	Înclinat (Stânga) 45° + Unghi 45°	45 mm × 220 mm **50 mm × 170 mm Cu placă aux. (30 mm)
		Înclinat (Dreapta) 5° + Unghi 45°	60 mm × 220 mm **70 mm × 170 mm Cu placă aux. (30 mm)
Dimensiunile discului de fierăstrău (Dext × Dint × Grosime))			216 mm × 30 mm × 2 mm
Unghi pentru tăiere înclinată			Dreapta 0° – 57°, Stânga 0° – 45°
Unghi pentru țesere unghiulară			Dreapta 0° – 5°, Stânga 0° – 48°
Unghi pentru tăiere combinată		Înclinat (Stânga) 0° – 45°	Unghi ascuțit (Dreapta și Stânga) 0° – 45°
		Înclinat (Dreapta) 0° – 5°	
Tensiune de alimentare (pe zone)*			(110 V, 230 V) ~
Putere instalată*			1050 W
Viteză fără sarcină			5500 min ⁻¹
Dimensiunile mașinii (Lățime × Adâncime × Înălțime)			555 mm × 790 mm × 485 mm
Greutate (Netă)			15 kg (C8FSHE) / 14 kg (C8FSE)
Marcator cu laser (Numai modelul C8FSHE)		Putere maximă	Po<3 mW Class II Laser Product
		(lambda)	654 nm
		Mediu laser	Diodă laser

* Verificați plăcuța cu specificații a produsului, deoarece acesta poate diferi de la o zonă la alta.

La tăierea piesei care are dimensiunile **** există posibilitatea ca partea inferioară a fierăstrăului circular să atingă piesa, chiar și în cazul în care capul motor este în poziția inferioară limită. Fiți atenți la tăierea piesei. Pentru mai multe detalii, consultați "APLICAȚII PRACTICE". Montați placa auxiliară pe suprafața elementului de limitare (Consultați () grosimea plăcii auxiliare). Consultați "12. Tăierea pieselor de mari dimensiuni" (Fig. 16).

ACCESORII STANDARD

- | | |
|--|---|
| (1) Disc de fierăstrău TCT de 216 mm (montat pe mașină)..... | 1 |
| (2) Sac pentru praf..... | 1 |
| (3) Cheie inelară de 10 mm..... | 1 |
| (4) Ansamblu menghină..... | 1 |
| (5) Suport..... | 1 |
| (6) Măner lateral..... | 1 |
- Accesorii standard pot fi schimbate fără notificare prealabilă.

ACCESORII OPȚIONALE (SE VÂND SEPARAT)

- | | |
|---|--|
| (1) Suport și opritor prelungitor | |
| (2) Disc de fierăstrău TCT de 216 mm (Număr total dinți: 60) | |
| (3) Ansamblu dispozitivului pivotant de deplasare a menghinei (include opritor pentru dispozitivului pivotant de deplasare (L)) | |
| (4) Opritor pentru dispozitivului pivotant de deplasare (L) | |
| (5) Opritor pentru dispozitivului pivotant de deplasare (R) | |
| (6) Element de limitare inferior | |
- Accesorii opționale pot fi schimbate fără notificare prealabilă.

UTILIZARE

- Tăierea diverselor tipuri de profile de aluminiu și scânduri de lemn.

DESPACHETARE

- Despachetați cu grijă scula electrică și toate componentele acesteia (accesorii standard).
- Verificați cu atenție, pentru a vă asigura că sunt prezente toate componentele mașinii (accesorii standard).

ÎNAINTE DE UTILIZARE

1. Sursa de alimentare cu energie electrică

Asigurați-vă de faptul că sursa de alimentare cu energie electrică ce urmează a fi folosită este conformă cu cerințele indicate pe plăcuța indicatoare a produsului.

2. Comutatorul pentru punere în funcțiune

Asigurați-vă că ați poziționat comutatorul în poziția OFF (OPRIT). Dacă ștecherul este conectat la priză iar comutatorul este în poziția ON (PORNIT), mașina va începe să funcționeze imediat, putându-se produce vătămări grave.

3. Cablul prelungitor

Atunci când zona de lucru este departe de sursa de alimentare, folosiți un cablu prelungitor de o grosime suficientă și cu parametri corespunzători. Cablul prelungitor trebuie să fie cât mai scurt posibil.

4. La pregătirea mașinii pentru livrare, părțile componente principale sunt fixate cu ajutorul unui știft de blocare

Deplasați puțin mânerul, în așa fel încât știftul să se decupleze. În timpul transportului, blocați acul de blocare în cutia de viteze (Fig. 4).

5. Atașați sacul pentru praf la unitatea principală (Fig. 1)

6. Instalare

Asigurați-vă că mașina este întotdeauna fixată de bancul de lucru. Fixați mașina pe un banc de lucru plan și orizontal.

Alegeți șuruburi cu diametrul de 8 mm, cu o lungime corespunzătoare grosimii bancului de lucru. Lungimea șuruburilor trebuie să fie de minim 25 mm plus grosimea bancului de lucru.

De exemplu, pentru un banc cu grosimea de 25 mm folosiți șuruburi de 8 mm x 65 mm.

REGLAREA MAȘINII ÎNAINTE DE UTILIZARE

PRECAUȚIE

Înainte de a introduce ștecherul în priză, efectuați toate reglajele necesare.

1. Verificați pentru a vă asigura că apărătoarea inferioară se mișcă liber

PRECAUȚIE

- Acest fierăstrău pentru tăieri înclinare este dotat cu un dispozitiv de blocare a capului de tăiere, ca element de siguranță.
- Pentru a coborî capul fierăstrăului în vederea executării operațiunii de tăiere, dispozitivul de blocare trebuie decuplat prin apăsarea manetei de blocare cu degetul mare.
- (1) Când împingeți în jos mânerul în timp ce împingeți maneta de blocare, verificați că apărătoarea inferioară se rotește liber (Fig. 5).
- (2) Apoi, verificați că apărătoarea inferioară revine în poziția inițială la ridicarea mânerului.

2. Verificarea poziției limitei inferioare a lamei ferăstrăului (Fig. 6 și Fig. 7).

Verificați dacă lama ferăstrăului poate fi coborâtă 10 mm la 11 mm sub inserția pentru masă.

La înlocuirea unei lame de ferăstrău cu alta nouă, reglați poziția limitei inferioare astfel încât lama ferăstrăului să nu taie masa rotativă sau să nu poată fi efectuată o tăiere completă.

Pentru a regla poziția limitei inferioare a lamei ferăstrăului, urmați procedura (1) indicată ai jos. (Fig. 7). În plus, la modificarea poziției a unui bolț de reglare cu o adâncime de 8 mm aceasta servește ca blocant al poziției limitei inferioare a lamei ferăstrăului.

- (1) Rotiți bolțul de reglare cu adâncime de 8 mm, modificați înălțimea la locul de contact al capului bolțului și balamalei și reglați poziția limitei inferioare a lamei ferăstrăului.

NOTĂ

Asigurați-vă că lama ferăstrăului este reglată astfel încât nu va tăia în masa rotativă.

3. Poziția limitei inferioare a lamei ferăstrăului la tăierea unei bucăți mari

NOTĂ

La tăierea unei bucăți mai înalte de 65 în unghi drept sau a uneia de 60 mm în unghi înclinat stânga sau 45 mm în unghi înclinat dreapta, reglați poziția limitei inferioare astfel încât baza capului motor (Fig. 6) să nu intre în contact cu piesa de tăiat.

APLICAȚII PRACTICE

AVERTISMENT

- Pentru a evita vătămările personale, niciodată să nu scoateți de pe masă și nici să nu puneți pe masă o piesă în timp ce mașina funcționează.
- Nu depășiți niciodată cu membrele linia de lângă semnul de avertizare, în timp ce mașina funcționează. Acest fapt poate provoca situații periculoase (Vezi Fig. 8).

PRECAUȚIE

- Este periculos să scoateți sau să introduceți piesa de prelucrat în timp ce discul de tăiere se rotește.
- În timp ce tăiați, curățați deșeurile de pe suprafața de lucru pivotantă.
- Dacă se acumulează prea multe resturi, discul de fierăstrău se va ridica în mod automat de pe materialul în curs de tăiere. Nu apropiați mâna și nimic altceva de discul de tăiere expus.

1. Strângere bine în menghină materialul ce urmează a fi tăiat, astfel încât acesta să nu se miște în timpul tăierii

2. Punerea în funcțiune

Dacă trageți comutatorul pentru pomire, comutatorul ajunge în poziția pornit. Dacă eliberați comutatorul ajunge în poziția oprit.

3. Reglajul suportului bazei (Fig. 3)

Desfaceți bolțurile de 6 mm cu cheia de 10 mm. reglați suportul bazei până când suprafața inferioară intră în contact cu bancul de lucru sau podeaua, după reglaj, strângeți bine bolțul de 6 mm.

4. Folosirea ansamblului menghinei (Accesorii standard) (Fig. 9)

- (1) Ansamblul menghinei poate fi montat fie pe elementul de limitare din stânga (Elementul de limitare (B)) fie pe elementul de limitare din dreapta (Elementul de limitare (A)), prin slăbirea șurubului de 6 mm cu cap fluture (A).

- (2) Suportul șurubului poate fi ridicat sau coborât la înălțimea piesei de prelucrat prin slăbirea șurubului de 6 mm cu cap fluture (B). După reglare, strângeți bine șurubul de 6 mm cu cap fluture (B) și fixați suportul șurubului.
- (3) Rotiți butonul superior și fixați bine piesa de prelucrat pe poziție.

AVERTISMENT

- Întodeauna fixați bine sau prindeți în menghină piesa de prelucrat, pentru a o prinde de elementul de limitare; în caz contrar, piesa de prelucrat poate fi aruncată de pe suprafața de lucru și poate provoca vătămări corporale.

PRECAUȚIE

- Asigurați-vă întodeauna că, atunci când capul motorului este coborât pentru operațiunea de tăiere, acesta nu intră în contact cu ansamblul menghinei. Dacă există pericolul să se întâmple acest lucru, slăbiți șurubul de 6 mm cu cap fluture și deplasați ansamblul menghinei într-o poziție în care acesta nu intră în contact cu discul de fierăstrău.

5. Poziționarea inserției pentru masă (Fig. 1)

Inserțiile pentru masă sunt instalate pe masa rotativă. La expedierea unelei din fabrică, inserțiile pentru masă sunt fixate astfel încât lama ferăstrăului nu intră în contact cu ele. Asperitatea suprafeței inferioare este foarte redusă, dacă inserția pentru masă este fixată astfel încât spațiul dintre suprafața laterală a inserției pentru masă și lama ferăstrăului să fie minimă. Înainte de utilizarea unelei, eliminați acest spațiu conform următoarei proceduri.

- (1) Tăiere în unghi drept

Desfaceți cele trei șuruburi de 6 mm ale aparatului, apoi fixați ia stângă al mesei și strângeți pentru moment șuruburile de 6 mm ale mașinii din ambele capete. Apoi fixați o piesă de tăiat (aprox. 200 mm lățime) cu o menghină și tăiați-o. După alinierea suprafeței de tăiere cu marginea inserției pentru masă, strângeți bine șuruburile de 6 mm ale aparatului din ambele capete. Scoateți piesa de tăiat și strângeți bine șurubul central de 6 mm al aparatului Reglați la fel inserția dreapta a mesei.

- (2) Tăiere în unghi înclinat dreapta sau stânga

Reglați inserția pentru masă în același fel ca pentru tăierea în unghi drept.

ATENȚIONARE

- După reglarea inserției pentru masă pentru tăierea în unghi drept, acesta va fi tăiat într-o anumită măsură dacă se utilizează pentru tăierea în unghi înclinat. Când este necesară o operație de tăiere în unghi înclinat, reglați inserția pentru masă pentru tăierea în unghi înclinat.

6. Confirmare pentru utilizarea elementului de limitare inferior (Accesorii opționale)

Această unealtă electrică este prevăzută cu un element de limitare inferior. În cazul unei tăieri în unghi direct și tăiere în unghi înclinat dreapta, utilizați elementul de limitare inferior.

Apoi, puteți realiza o tăiere în unghi înclinat spre stânga și o tăiere în unghi direct și puteți realiza o tăiere stabilă a materialului cu un perete din dos lat.

AVERTIZARE

- În cazul unei tăieri în unghi înclinat pe partea dreaptă, rotiți elementul de limitare inferior în sens invers acelor de ceasornic (Fig. 10). Dacă nu este rotit în sens invers acelor de ceasornic, corpul principal sau lama ferăstrăului pot intra în contact cu elementul de limitare inferior, provocând rănirea.

7. Folosirea liniei de marcare cu cerneală

După coborârea secțiunii motorului, apărătoria inferioară se ridică și apare discul de tăiere. Aliniati linia de marcare cu cerneală cu discul de tăiere.

PRECAUȚIE

Nu ridicați niciodată apărătoria inferioară atâta timp cât discul de tăiere se rotește.

Nu numai că elementul de limitare inferior va intra în contact cu acesta și va avea repercusiuni asupra preciziei de tăiere, acest lucru poate duce de asemenea la deteriorarea apărătorii.

8. Montarea mânerului lateral (Fig. 1)

Montați mânerul lateral care este livrat împreună cu acest echipament.

9. Reglarea poziției liniei laser (Numai modelul C8FSHE)

La acest aparat, linia de marcare cu cerneală se poate trasa ușor, relativ la linia de marcare laser. Linia de marcare laser este pusă în funcțiune prin intermediul unui comutator (Fig. 11).

În funcție de modalitatea de tăiere aleasă, linia laser poate fi aliniată cu partea stângă a zonei de tăiere (discul de fierăstrău) sau cu linia de marcare cu cerneală în partea dreaptă.

În momentul expediției din fabrică, linia laser este reglată la lățimea discului de fierăstrău. Reglați poziția discului de fierăstrău și a liniei laser pentru scopul dumneavoastră, respectând pașii următori.

- (1) Puneți în funcțiune linia de marcare laser și faceți o canelură cu o adâncime de aproximativ 5 mm în piesa cu dimensiuni aproximative de 20 mm înălțime și 150 mm lățime. Țineți în menghină piesa în care ați făcut canelura și nu o mișcați. Pentru lucrări de canelare, consultați "21. Proceduri de tăiere prin canelare".

- (2) Apoi întoarceți regulatorul și mutați linia laserului. (Dacă rotiți în sensul acelor de ceasornic, linia laserului se va muta spre dreapta, iar dacă rotiți în sensul invers acelor de ceasornic, linia laserului se va muta spre stânga.) Atunci când lucrați cu linia de marcare cu cerneală aliniată în stânga discului de fierăstrău, aliniați linia laser cu latura din stânga a canelurii (Fig. 12). Atunci când o aliniați cu partea dreaptă a discului de fierăstrău, aliniați linia laser cu latura din dreapta a canelurii.

- (3) După reglarea poziției liniei laser, trasați cu cerneală o linie perpendiculară pe piesa de prelucrat și aliniați linia trasată cu cerneală cu linia laser. Când aliniați linia trasată cu cerneală, glisați puțin câte puțin piesa de prelucrat și fixați-o cu o menghină în poziția în care linia laser se suprapune cu linia trasată cu cerneală. Întoarceți-vă din nou la canelură și verificați poziția liniei laser. Dacă doriți să modificați poziția liniei laser, efectuați din nou reglajele urmând pașii de la (1) la (3).

AVERTISMENT

- Înainte de a introduce ștecherul în priză, asigurați-vă că atât mașina cât și linia laser sunt oprite.

- Fiți extrem de atenți când manevrați comutatorul pentru pornire în timpul reglajelor pentru linia laser deoarece, în timpul acestei operațiuni, ștecherul este introdus în priză.

În cazul în care comutatorul este tras involuntar, discul de fierăstrău se poate roti și pot apărea accidente neașteptate.

- Nu demontați marculatorul laser pentru a îl folosi în alte scopuri.

PRECAUȚIE (Fig. 13)

- Radiație laser - Nu priviți în fascicul.

- Radiație laser pe suprafața de lucru. Nu priviți în fascicul. Ochiul pot suferi vătămări dacă sunt expuși la radiație laser directă.

- Nu demontați.

- Nu producăți impacturi puternice marculatorului laser (corpului principal al dispozitivului); în caz contrar, alinierea liniei laser se poate strica, ceea ce duce la un marcaj laser necorespunzător și la o durată de funcționare mai scurtă a dispozitivului.

- Țineți dispozitivul de marcare cu laser aprins numai în timpul operațiunii de tăiere. Funcționarea prelungită a marculatorului laser poate duce la scurtarea duratei de funcționare a dispozitivului.

- Folosirea altor dispozitive de control, altor reglaje sau altor proceduri decât cele indicate în prezentele instrucțiuni poate duce la o expunere la radiații periculoase.

NOTĂ

- Efectuați tăierea prin suprapunerea marcajului cu cerneală cu linia laser.
- Atunci când linia de cerneală și linia laser sunt suprapuse intensitatea fascicului se va modifica, ceea ce va avea ca rezultat o operațiune de tăiere stabilă, deoarece puteți observa cu ușurință alinierea liniilor. Se asigură astfel un minim de erori de tăiere.

- În situația unor operațiuni exterioare sau în apropierea unor ferestre, observarea liniei laser poate deveni dificilă datorită luminii solare. În astfel de situații, deplasați-vă într-un loc fără expunere directă la razele solare și efectuați operațiunea în acel loc.

- Nu înfășurați cablul de alimentare în jurul capului motorului și nici nu îl înfășurați în jurul degetelor, al unor bucăți de lemn sau al altor materiale; în caz contrar, cablul se poate întrerupe și dispozitivul de marcare cu laser nu va mai funcționa.

- Verificați periodic, pentru a vă asigura că poziția liniei laser este corectă. În ceea ce privește metoda de verificare, trasați cu cerneală pe piesa de prelucrat un unghi drept cu liniile vănd aproximativ 20 mm înălțime și 150 mm lățime și verificați alinierea liniei laser cu linia trasată cu cerneală [Deviația dintre linia trasată cu cerneală și linia laser trebuie să fie mai mică decât lățimea liniei de cerneală (0,5 mm)] (Fig. 14).

10. Operațiunea de tăiere

- (1) Așa cum este prezentat în **Fig. 15**, lățimea discului de fierăstrău reprezintă lățimea de tăiere. De aceea, glišați piesa de prelucrat spre dreapta (privind din poziția operatorului) atunci când se dorește lungimea (b), sau spre stânga atunci când se dorește lungimea (a).

- Dacă se folosește un marcor laser, aliniați linia laser cu partea stângă a discului de fierăstrău și apoi aliniați linia trasată cu cermeala cu linia laser.
- (2) După ce rotiți butonul și verificați dacă lama fierăstrăului se rotește la viteză maximă, împingeți ușor în jos mânerul în timp ce țineți apăsată maneta de blocare, apoi aduceți lama fierăstrăului în apropierea materialului de tăiat.
- (3) După ce discul de fierăstrău intră în contact cu piesa de prelucrat, împingeți mânerul în jos gradual, pentru a tăia piesa.
- (4) După ce ați tăiat piesa la adâncimea dorită, oprți mașina de la buton și așteptați ca discul de fierăstrău să se oprească complet înainte de a ridica mânerul de pe piesa de prelucrat și de a îl aduce în poziția complet retrasă.

PRECAUȚIE

- Pentru dimensiunile maxime de tăiere consultați tabelul "SPECIFICAȚII".
- Creșterea presiunii pe mâner nu va duce la o creștere a vitezei de tăiere. Dimpotrivă, o presiune prea mare poate duce la suprîncărcarea motorului și/sau la scăderea eficienței tăierii.
- Atunci când mașina nu este folosită, asigurați-vă că butonul pentru pornire este pe poziția OFF (OPRIT) și că ștecherul a fost scos din priză.
- Înainte de a ridica mânerul de pe piesa de prelucrat, asigurați-vă întotdeauna că discul de fierăstrău s-a oprit complet. Dacă mânerul este ridicat în timp ce discul încă se rotește, piesa tăiată se poate prinde în disc, provocând împrăștierea periculoasă a unor fragmente de material.
- După terminarea fiecărei operațiuni de tăiere, oprți mașina de la buton și verificați că discul de fierăstrău s-a oprit. Apoi, ridicați mânerul și duceți-l în poziția complet retrasă.
- Asigurați-vă că ați îndepărtat toate materialele tăiate de pe suprafața de lucru pivotantă, apoi treceți la pasul următor.

11. Tăierea pieselor înguste (Tăierea prin presare)

Împingeți balamaua spre suport (A), apoi strângeți mânerul glisierii de fixare (**Fig. 2**). Coborâți manivela pentru a tăia piesa. Folosirea unei electrice în acest fel va permite tăierea pieselor de până la 65 mm pătrați.

12. Tăierea pieselor de mari dimensiuni

Pot exista situații în care, în funcție de înălțimea piesei, nu se poate efectua tăierea completă. În aceste situații, montați o placă auxiliară cu șuruburi cu cap plat de 6 mm și piulițe de 6 mm folosind orificii de 7 mm pe suprafața elementului de limitare (două orificii pe fiecare parte). (**Fig. 16**) Consultați "SPECIFICAȚII" pentru a afla grosimea plăcii auxiliare.

13. Tăierea pieselor late (Tăiere prin glisare)

Desfaceți mânerul de fixare a glisierii (**Fig. 2**) prindeți mânerul și glišați lama ferăstrăului înainte.

Apoi apăsați mânerul în jos și glišați lama fierăstrăului înapoi pentru a tăia piesa. Această operațiune permite tăierea pieselor cu o lățime de până la 312 mm.

AVERTIZARE

- Nu puneți niciodată mâna pe mânerul lateral în timpul operației de tăiere, deoarece lama fierăstrăului vine aproape de mânerul lateral când capul motor este coborât.

14. Proceduri de tăiere cu fierăstrăul pentru tăieri înclinate

- (1) Slăbiți manivela laterală și trageți maneta pentru blocarea unghiurilor. Apoi, reglați suprafața de lucru pivotantă până când indicatorul se aliniază cu poziția dorită de pe scala pentru tăiere înclinată (**Fig. 17**).
- (2) Strângeți din nou mânerul lateral pentru a fixa suprafața de lucru pivotantă în poziția dorită.
- (3) Gradația unghiului ascuțit indică atât unghiul de tăiere pe gradația unghiurilor cât și înclinația pe gradația înclinațiilor.
- (4) Înclinația, care este raportul înălțimii la baza secțiunii triunghiulare care va fi scoasă, poate fi utilizată pentru stabilirea gradației diagonale în locul unghiului de tăiere, dacă se dorește acest lucru,
- (5) De aceea, pentru tăierea unei piese la o înclinație de 2/10 așezați indicatorul în poziție.

NOTĂ

- Poziții de fixare a opritoarelor sunt asigurate la dreapta și la stânga poziției centrale de 0°, în pozițiile de 15°, 22,5°, 31,6° și 45°. Verificați pentru a vă asigura că scala pentru tăiere înclinată și vârful indicatorului sunt corect alinate.

- Utilizarea fierăstrăului atunci când scala pentru tăiere înclinată și indicatorul nu sunt corect alinate, sau când mânerul lateral nu este corect strâns, va avea ca efect o precizie necorespunzătoare a tăierii.

15. Proceduri pentru țesire unghiulară (**Fig. 18**)

ATENȚIONARE

- Asigurați-vă că maneta-menghină este fixată la tăierea oblică.
 - Vă rugăm efectuați această operație pe lungime dacă materialul care va fi tăiat este mai lung de 25 mm. Uneori, tăierea nu poate fi efectuată deoarece lama ferăstrăului se va prinde de interiorul aparaturii inferioare.
- (1) Desfaceți maneta-menghină și înclinați lama ferăstrăului spre stânga sau spre dreapta. Când înclinați capul motor spre dreapta trageți știftul de montaj în spate.

NOTĂ

Slăbiți maneta de prindere, înclinați unitatea principală spre stânga și apoi trageți știftul de setare pentru a permite tăierile la 48 de grade.

Slăbiți maneta de prindere și înclinați câte puțin spre stânga împingând știftul de setare înspre unitatea principală. În acest moment, știftul de fixare va intra un pas și va intra în fantele de setare pentru înclinare la 30° stânga și 33,9° left.

Având știftul de setare în fante așa cum a fost descris anterior, setarea în poziția de înclinare 30° stânga este posibilă prin împingere spre partea dreaptă. De asemenea, având știftul de setare în canelură așa cum a fost descris anterior, setarea în poziția de înclinare 33,9° stânga este posibilă prin împingere spre partea stângă.

- (2) Reglați unghiul de înclinare la valoarea dorită, urmând în același timp scala pentru țesire unghiulară și indicatorul, apoi fixați maneta de prindere.

AVERTISMENT

- Atunci când piesa de prelucrat este fixată la stânga sau la dreapta discului de fierăstrău, porțiunea scurtă tăiată va fi în contact cu partea dreaptă sau stângă a discului de fierăstrău. Oprți întotdeauna alimentarea mașinii și lăsați discul de fierăstrău să se oprească înainte de a ridica mânerul de la piesa de prelucrat.

Dacă mânerul este ridicat în timp ce discul încă se rotește, piesa tăiată se poate prinde în disc, provocând împrăștierea periculoasă a unor fragmente de material.

Dacă ați oprit operațiunea de țesire unghiulară la jumătate, reluați operațiunea după ce ați adus capul motorului în poziția inițială.

Începând de la jumătate, fără a trage înapoi, faceți ca aparatura inferioară să fie prinsă în șanțul de tăiere al piesei de tăiat și să intre în contact cu lama ferăstrăului.

16. Proceduri pentru tăiere combinată

Tăierea combinată se poate efectua prin respectarea instrucțiunilor de la punctele 13 și 14 de mai sus. Pentru dimensiunile maxime de tăiere combinată consultați tabelul "SPECIFICAȚII".

PRECAUȚIE

- Fixați întotdeauna piesa de tăiat cu mâna dreaptă sau stângă, tăiați-o împingând porțiunea rotundă a ferăstrăului înapoi cu mâna stângă.

Este foarte periculos să rotiți masa rotativă spre stânga în timpul tăierii compuse, deoarece lama ferăstrăului poate intra în contact cu mâna care fixează piesa de tăiat.

În cazul unei tăieri compuse (unghi + înclinat) prin înclinare spre stânga, rotiți elementul de limitare inferior (accesorii opționale), în sensul invers acelor de ceasornic și începeți operația de tăiere.

17. Tăierea materialelor lungi

La tăierea materialelor lungi, folosiți o platformă auxiliară de aceeași înălțime cu suportul (accesoriu opțional) și cu baza echipamentului special auxiliar. Capacitate:

material lemnos (L × H × l)	300 mm × 45 mm × 1050 mm, sau
	180 mm × 25 mm × 1600 mm

18. Montarea suporturilor (Accesoriu opțional)

Suporturi ajută la menținerea stabilității pieselor lungi în timpul operațiunii de tăiere.

- (1) Așa cum se indică în **Fig. 19**, folosiți un echer din oțel pentru a alinia muchia superioară a suporturilor cu suprafața bazei. Slăbiți piulița fluture de 6 mm. Rotiți șurubul de 6 mm pentru reglare pe înălțime și reglați înălțimea suportului.

- (2) După reglaj, strângeți bine piulița de 6 mm a aripii și strângeți manivela cu bolțul de 6 mm al mânerului (accesoriu opțional). Dacă șurubul de 6 mm pentru reglarea înălțimii nu este suficient de lung, introduceți dedesubt o placă subțire. Capătul șurubului de 6 mm pentru reglarea înălțimii nu trebuie să iasă în afara suportului.

ATENȚIONARE

- Când transportați sau cărați unealta, nu apucați suportul.
- Există riscul ca suportul să alunece din bază. Apucați manivela în locul suportului.

19. Opritorul pentru tăiere de precizie (Opritorul și suportul sunt accesorii opționale)

Opritorul facilitează o tăiere continuă și precisă pe lungimi de 280 mm la 450 mm.

Pentru a instala stopperul, Atașați-l manivelei cu bolțul de 6 mm al mânerului conform **Fig. 20**.

20. Confirmare pentru utilizarea dispozitivului pivotant de deplasare a menghinei, opritorului dispozitivului pivotant de deplasare (L) și (R) (Accesorii opționale)

- (1) Opritoare dispozitivului pivotant de deplasare (L) și (R) (accesorii opționale) permit tăierea mai ușoară folosind dispozitivul pivotant de deplasare, fără înclinarea discului de fierăstrău. Montați-le pe ambele laturi ale plăcii de așezare, așa cum este prezentat în **Fig. 21**. După introducerea, strângeți șuruburile de 6 mm cu cap conic pentru a fixa opritoarele dispozitivului pivotant de deplasare.

- (2) Menghina dispozitivului pivotant de deplasare (B) (Accesoriu opțional) poate fi montată fie pe elementul de limitare din stânga (Elementul de limitare (B)) fie pe elementul de limitare din dreapta (Elementul de limitare (A)). După montare, menghina se poate alinia cu ușurință cu dispozitivul pivotant de deplasare și apoi poate fi apăsată în jos.

Apoi rotiți butonul superior, după cum este necesar, pentru a fixa pe poziție dispozitivul pivotant de deplasare. Pentru a ridica sau coborî ansamblul menghinei, mai întâi slăbiți șurubul de 6 mm cu cap fluture.

După reglarea pe înălțime, strângeți bine șurubul de 6 mm cu cap fluture; apoi rotiți butonul superior, după cum este necesar, pentru a fixa pe poziție dispozitivul pivotant de deplasare (**Fig. 22**).

Poziționați dispozitivul pivotant de deplasare astfel încât MUCHIA DE CONTACT CU PERETELE să fie pe elementul de ghidare iar MUCHIA DE CONTACT CU PLAFONUL să fie pe opritoarele dispozitivului pivotant de deplasare, pentru a fixa pe opritoare dispozitivului pivotant de deplasare, așa cum este prezentat în **Fig. 22**. Reglați opritoarele dispozitivului pivotant de deplasare în funcție de dimensiunile dispozitivului pivotant de deplasare.

Strângeți șurubul de 6 mm cu cap fluture pentru a fixa opritoarele dispozitivului pivotant de deplasare.

AVERTISMENT

- Întotdeauna fixați sau prindeți cu menghina pentru a fixa dispozitivul pivotant de deplasare de elementul de limitare; în caz contrar, dispozitivul pivotant de deplasare poate fi aruncat de pe suprafața de lucru și poate provoca vătămări corporale.

Nu efectuați țesire unghiulară. Corpul principal sau discul de fierăstrău pot intra în contact cu elementul inferior de limitare, ceea ce poate duce la vătămări.

PRECAUȚIE

Verificați întotdeauna capul motorului (**Fig. 1**) pentru a vă asigura că, atunci când acesta este coborât pentru tăiere, nu intră în contact cu ansamblul menghinei dispozitivului pivotant de deplasare. Dacă există pericolul să se întâmple acest lucru, slăbiți șurubul de 6 mm cu cap conic și deplasați ansamblul menghinei dispozitivului pivotant de deplasare într-o poziție în care acesta nu intră în contact cu discul de fierăstrău.

21. Procedurile de tăiere prin canelare

Șanțurile din piesa de tăiat pot fi tăiate prin reglarea bolțului de reglare cu adâncime de 6 mm (**Fig. 23**).

- (1) Coborâți capul motor și rotiți bolțul de reglare cu adâncime de 6 mm cu mâna. (Unde capul bolțului de reglare cu adâncime de 6 mm intră în contact cu balamaua.)
- (2) Reglați adâncimea de tăiere dorită fixând distanța între lama ferăstrăului și suprafața bazei (**Fig. 24**).

NOTĂ

- Când tăiați un singur șanț la oricare dintre capetele piesei, scoateți porțiunea de care nu aveți nevoie cu o dată.

22. Folosirea lămpii (Numai modelul C8FSHE)

AVERTISMENT

- Înainte de a introduce ștecărul în priză, verificați pentru a vă asigura că unitatea principală și lampa sunt oprite.
 - În timpul utilizării și imediat după aceea, lentila lămpii este la o temperatură ridicată și nu trebuie atinsă sub nici un motiv.
- Nerespectarea acestei indicații poate duce la arsuri.

PRECAUȚIE

- Nu supuneți lampa la impacturi puternice.
- Nerespectarea acestei indicații poate duce la deteriorarea lămpii sau la reducerea duratei de viață a acesteia.
- Puneți în funcțiune lampa numai atunci când tăiați.
- Nu îndreptați lampa în mod continuu spre ochi.
- Nerespectarea acestei indicații poate duce la vătămări ale ochilor.
- Ștergeți murdăria care se lipește de lentilă cu o cârpă moale, cu grijă, în așa fel încât lampa să nu se zgărie și să nu se deterioreze.
- Zgărieturile pe lampă pot duce la o iluminare mai slabă.
- Comutatorul lămpii este prevăzut cu o protecție anti-praf. Asigurați-vă că protecția comutatorului nu este zgăriată și nici deteriorată în vreun alt fel.
- Există situații în care în comutator intră șanț care împiedică funcționarea lămpii.
- (1) Introduceți ștecărul unității principale în priză.
- (2) Puneți comutatorul lămpii în poziția superioară (PORNIT) pentru a aprinde lampa și în poziția inferioară (OPRIT) pentru a stinge lampa. (Vezi **Fig.28**)
- (3) Deplasați lampa spre dreapta și spre stânga pentru a regla poziția iluminării.

MONTAREA ȘI DEMONTAREA DISCULUI DE FIERĂSTRĂU

AVERTISMENT

Pentru a preveni un accident sau vătămare corporală, opriti întotdeauna butonul declanșator și scoateți ștecherul electric al recipientului înainte de scoaterea sau instalarea unei lame de ferăstrău.

1. Montarea discului de fierăstrău (**Fig. 25, Fig. 26, și Fig. 27**)

- (1) Folosiți cheia de 10 pentru a slăbi șurubul de 6 mm care strânge carcasa axului și apoi rotiți carcasa axului.
- (2) Apăsați dispozitivul de blocare a fusului și desfaceți bolțul de cu cheia de 10 mm din cutie.
- Întrucât bolțul are filet stânga, desfaceți-l prin rotire spre dreapta.

NOTĂ

- Dacă dispozitivul de blocare a fusului nu poate fi ușor apăsat pentru a bloca fusul, rotiți bolțul de cu cheia de 10 mm din cutie (accesoriu standard) în timp ce apăsați pe dispozitivul de blocare a fusului.
- Axul discului de fierăstrău se blochează atunci când dispozitivul de blocare a axului este apăsat spre interior.
- (3) Scoateți șurubul și șaiba (D).
- (4) Ridicați aparătura inferioară și montați discul de fierăstrău.

AVERTISMENT

Atunci când montați discul de fierăstrău, aveți grijă ca marcajul ce indică sensul de rotație de pe disc să fie în același sens cu marcajul ce indică sensul de rotație de pe carcasa motorului.

- (5) Curățați temeinic șaiba (D) și bolțul de și instalați-le pe fusul lamei ferăstrăului.
- (6) Apăsați dispozitivul de blocare a axului și strângeți bolțul rotindu-l spre stânga cu cheia de 10 mm.
- (7) Rotiți carcasa axului până când cârligul din carcasa axului se află în poziția originală. Apoi strângeți șurubul de 6 mm.

PRECAUȚIE

- Verificați că, după montarea sau scoaterea discului de fierăstrău, dispozitivul de blocare a axului a revenit în poziția retrasă.
- Strângeți șurubul astfel încât acesta să nu se slăbească în timpul funcționării mașinii.
- Înainte de punerea în funcțiune a mașinii, verificați șurubul pentru a vă asigura că a fost bine strâns.

- Asigurați-vă că apărătoarea inferioară este în poziția închisă.
- 2. **Scoaterea discului de fierăstrău**
Scoateți discul de fierăstrău inversând procedura descrisă în paragraful 1 de mai sus.
Discul de fierăstrău se scoate cu ușurință după ridicarea apărătoarei inferioare.

PRECAUȚIE

- Nu încercați să montați alte discuri de fierăstrău în afara discurilor cu un diametru de 216 mm.

ÎNȚREȚINERE ȘI VERIFICARE**AVERTISMENT**

Pentru a evita accidentele sau vătămarea personală, înainte de a efectua orice operațiune de întreținere sau de verificare asigurați-vă întotdeauna că butonul de pornire este în poziția OFF (OPRIT) și că ștecherul este scos din priză. Raportați unei persoane calificate cât mai curând dacă descoperiți o defecțiune a utilității, inclusiv la cutia de protecție sau lama ferăstrăului.

1. **Verificarea discului de fierăstrău**

Înlocuiți întotdeauna discul de fierăstrău la primul semn de uzură sau de deteriorare.

Un disc de fierăstrău deteriorat poate provoca vătămări personale, iar un disc de fierăstrău uzat poate cauza ineficiența operațiunii de tăiere și, posibil, supraîncălzirea motorului.

PRECAUȚIE

Nu folosiți niciodată un disc de fierăstrău tocit. Atunci când discul de fierăstrău este tocit, rezistența sa la presiunea manuală aplicată prin intermediul mânerului mașinii tinde să crească, făcând nesigură utilizarea mașinii.

2. **Verificarea șuruburilor demontare**

Verificați cu regularitate toate șuruburile de montare și asigurați-vă că sunt bine strânse. În cazul în care oricare dintre șuruburi este slabit, restrângeți-l imediat. Dacă nu faceți acest lucru vă expuneți unui risc mare.

3. **Verificarea periiilor cu carbon (Fig. 29)**

Motorul folosește perii cu carbon care reprezintă componente consumabile. Întrucât o perie cu carbon foarte uzată poate produce probleme motorului, înlocuiți periiile cu carbon cu unele noi care au același număr ca cel prezentat în figură, când acestea devin uzate sau la "limita uzurii". În plus, mențineți mereu curate periiile cu carbon și asigurați-vă că alunecă ușor în suporturile pentru perii.

4. **Înlocuirea periiilor cu carbon**

Dezasamblați capacele periiilor cu o șurubelniță cu cap crestat. Atunci periiile pot fi ușor scoase.

5. **Întreținerea motorului**

Unitatea motorului cu bobină este "nima" uneltei electrice. Acordați o atenție sporită ca bobinajul să nu se deterioreze și/sau să intre în contact cu uleiul sau apa.

6. **Verificarea funcționării corespunzătoare a apărătoarei inferioare**

Înainte de a utiliza mașina, verificați apărătoarea inferioară (vezi Fig. 5) pentru a vă asigura că aceasta este în stare bună și că se mișcă ușor. Nu utilizați niciodată mașina dacă apărătoarea inferioară nu funcționează corespunzător și nu este într-o stare mecanică bună.

7. **Depozitare**

După ce ați terminat de folosit mașina, verificați pentru a vă asigura de următoarele:

- (1) Comutatorul pentru pornire este în poziția OFF (OPRIT),
- (2) Ștecherul a fost scos din priză,
Atunci când mașina nu este folosită, depozitați-o într-un loc uscat, unde copiii nu au acces.

8. **Lubrifiere**

Lubrificați lunar următoarele suprafețe glisante, pentru a menține mașina în bună stare de funcționare pe o perioadă mai lungă.

Se recomandă utilizarea uleiului pentru mașini.

Puncte de lubrifiere:

- * Porțiunea pivotantă a balamalelor
- * Porțiunea rotativă a suportului (A)
- * Porțiunea rotativă a ansamblului menghinei

9. **Curățare**

Îndepărtați periodic așchile și alte reziduuri de pe suprafața uneltei electrice cu o cârpă umedă, înmuiată în săpun. Pentru a evita o funcționare defectuoasă a motorului, protejați-l de contactul cu uleiul sau apa.

(Numai modelul C8FSHE)

În cazul în care linia laser nu se mai vede din cauza șpanului și a altor materiale similare care s-au depus pe fereastra zonei emițătoare a dispozitivului de marcare cu laser, ștergeți și curățați fereastra cu o cârpă uscată sau cu o cârpă moale umezită în apă cu săpun etc.

10. **Lista pieselor de schimb pentru reparații****PRECAUȚIE**

Reparațiile, modificările și verificarea sculelor electrice Hitachi se vor efectua numai la o unitate service autorizată de Hitachi.

În mod particular, întreținerea dispozitivului laser va fi efectuată de un agent autorizat de către producătorul dispozitivului laser.

Repararea dispozitivului laser va fi efectuată întotdeauna de către o unitate service autorizată de Hitachi.

Această listă de piese va fi de ajutor dacă va fi prezentată împreună cu mașina la unitatea service autorizată de Hitachi atunci când solicitați efectuarea de reparații sau de operațiuni de întreținere.

Pe durata folosirii și a operațiunilor de întreținere a mașinii trebuie respectate reglementările și standardele naționale privind securitatea.

MODIFICĂRI

Sculele electrice Hitachi sunt în mod constant îmbunătățite și modificate, pentru a îngloba cele mai noi cuceriri tehnologice. De aceea, anumite piese pot fi modificate fără notificare prealabilă.

GARANȚIA

Ofetim garanție pentru Unelele Electrice Hitachi în conformitate cu reglementările legale/specifice țărilor. Această garanție nu acoperă defectele sau deteriorările cauzate de utilizarea necorespunzătoare, vă rugăm să trimiteți Unealta Electrică, nedemontată, împreună cu CERTIFICATUL DE GARANȚIE aflat la finalul acestor Instrucțiuni de Utilizare, la Centrul Autorizat de Service Hitachi.

NOTĂ

Ca urmare a programului continuu de cercetare și dezvoltare derulat de Hitachi, prezentele specificații pot fi modificate fără notificare prealabilă.

Informații privind nivelul de zgomot transmis prin aer și nivelul de vibrații
Valorile măsurate au fost determinate în conformitate cu EN61029.

Nivelul tipic al presiunii sonore ponderate A: 90 dB (A)

Nivelul tipic al puterii sonore ponderate A: 103 dB (A)

Purtați echipament de protecție auditivă.

Valoarea cântărită obișnuită a accelerației de bază medii pătrate nu depășește 2,5 m/s²

Informații privind sistemul de alimentare cu energie electrică pentru sculele electrice cu tensiune de alimentare nominală de 230 V-

La pornirea și la oprirea aparatelor electrice se pot produce fluctuații de tensiune. Utilizarea acestei scule electrice în condiții nefavorabile de alimentare cu energie electrică poate avea influențe negative asupra alimentării altor aparate electrice. La o impedanță de alimentare mai mică sau egală cu 0,29 Ohm este probabil să nu existe influențe negative.

În mod obișnuit, impedanța maximă admisă la alimentare nu va fi depășită atunci când alimentarea se face de la un panou de alimentare cu o capacitate de lucru de 25 de amperi sau mai mare.

În caz de cădere a tensiunii de alimentare sau dacă ștecherul este scos din priză, plasați imediat comutatorul de pornire în poziția OFF (OPRIT). Se previne astfel pornirea necontrolată a mașinii.

SPLOŠNI DELOVNI VARNOSTNI UKREPI

OPOZORILO! Pri uporabi električnih orodij morate zmeraj slediti osnovnim varnostnim ukrepom, skupaj z naslednjimi, da zmanjšate nevarnost požara, električnega udara in osebne poškodbe.

Pred uporabo izdelka preberite vsa navodila in jih shranite.

Za varno delo:

1. Delovno območje naj bo čisto. Z neredom na območju in mizah izzivite poškodbe.
2. Upoštevajte okolje delovnega območja. Orodja ne izpostavljajte na dež. Orodja ne uporabljajte na vlažnih ali mokrih površinah. Delovno območje naj bo dobro osvetljeno. Orodja ne uporabljajte na območju, kjer obstaja nevarnost požara ali eksplozije.
3. Zaščitite se proti električnemu udaru. Izogibajte se telesnega stika z zemeljskimi ali ozemljenimi površinami (npr. cevi, radiatorji, peči, hladilniki).
4. Otroci in slabotne osebe naj se ne približujejo. Obiskovalcem ne dovolite, da se dotikajo orodja ali podaljševalnega kabla. Noben obiskovalec se ne sme približati delovnemu območju.
5. Stoječe orodje shranite. Ko orodja ne uporabljate ga shanite na suh, visok ali zaklenjen prostor, izven doseg a otrok in slabotnih oseb.
6. Orodja ne uporabljajte s silo. Orodje bo delalo bolje in bolj varno na stopnji za katero je namenjeno.
7. Uporabite pravo orodje. Malih orodij ali dodatkov ne uporabljajte s silo za dela, ki potrebujejo visoko učinkovito orodje. Orodje uporabljajte za to za kar je namenjeno; na primer, krožne žage ne uporabljajte za rezanje dreves ali hlodov.
8. Primerno se oblecite. Ne nosite ohlapnih oblek ali nakita, saj se le-ti lahko zgrabijo v premikajoče dele. Za delo odzunaj je priporočljiva uporaba gumijastih rokavic in neдрсеčih obuval. Za dolge lase uporabljajte zaščitno pokrivalo.
9. Uporabite zaščitno za oči. Pri prašnem žaganju uporabljajte tudi obrazno ali prašno masko.
10. Priključite opremo za odstranjevanje prahu. Rezanje s to stabilno krožno žago lahko proizvaja velike količine prahu iz izpušne cevi na fiksnem varovalu. (Prašni material: les ali aluminij)
Če imate naprave za priključitev odstranjevanja in zbiranja prahu, se prepričajte, da so priključene in primerno uporabljene.
11. S kablo ravnajte previdno. Orodja ne nosite na kablu in ga ne vlecite na silo iz vtičnice. Kabel držite v stran od toplote, olja in ostrih robov.
12. Zavarujte delovni predmet. Uporabite spojke ali primež, da zavarujete delovni predmet. To je bolj varno in za delo z orodjem boste imeli obe roki prosti.
13. Ne nagibajte se. Zmeraj uporabljajte primerno obutev in držite ravnotežje.
14. Orodje skrbno vzdržujte. Za boljši in varnejši učinek naj bo rezalno orodje ostro in čisto. Sledite navodilom za lubrikacijo in zamenjavo dodatkov. Orodje redno pregledujte in če je poškodovano ga odpeljite v pooblaščen servisni center na popravilo. Redno pregledujte podaljševalne kable in jih zamenjajte, če so poškodovani. Ročice naj bodo suhe, čiste in brez olja ali masti.
15. Orodje izključite. Ko ga ne uporabljate, pred servisom in pri zamenjavi dodatkov kot so rezila, stružila in urrezovalci.
16. Odstranite ključce in izvijače za prilagajanje. Navadite se, da pred zagonom orodja preverite, da so vsi ključci in nastavitveni izvijači odstranjeni iz orodja. Izogibajte se nenameremu zagonu. Vključenega orodja ne nosite tako, da imate prst na stikalu. Pri vključevanju kabla se prepričajte, da je stikalo izključeno.
18. Uporabite zunanji podaljševalni kabel. Če orodje uporabljate zunaj, uporabite podaljševalne kable, ki so namenjeni za uporabo.
19. Bodite pozorni. Pazite kaj delate. Uporabljajte zdrav razum. Orodja ne uporabljajte, ko ste utrujeni.
20. Preverite pokvarjene dele. Pred uporabo orodja pazljivo preverite za poškodbe na varovalu ali drugem delu ter preverite ali bo delovalo pravilno in izvajalo svojo funkcijo. Preverite poravnavo premikajočih delov, prosto gibanje

premikajočih delov, zlom delov, montažo in druga stanja, ki lahko vplivajo na njihovo delovanje. Poškodovano varovalo ali drugi del je treba primerno popraviti ali zamenjat pri pooblaščenem servisnem centru, razen, če je v teh navodilih določeno drugače. Pokvarjena stikala naj zamenja pooblaščen servisni center. Orodja ne uporabljajte, če ga s stikalom ne morete vključiti in izključiti.

21. Opozorilo
Uporaba pripomočkov ali dodatkov, ki niso priporočeni v teh navodilih, lahko predstavlja nevarnost osebne poškodbe.
22. Orodje naj popravli kvalificirana oseba.
Električno orodje je v skladu z ustreznimi varnostnimi zahtevami. Popravila naj izvajajo le kvalificirane osebe z originalnimi nadomestnimi deli. V nasprotnem primeru to pomeni precejšnjo nevarnost za uporabnika.

VARNOSTNI UKREPI PRI UPORABI POTEZNA KROŽNE ŽAGE

1. Površina tal naj bo na isti višini kot stroj. Dobro vzdrževano in brez odpadnega materiala npr. odruškov in odrezkov.
2. Zagotovite primerno splošno ali lokalno osvetlitev.
3. Električnega orodja uporabljajte le za namene, ki so določeni v navodilih za uporabo.
4. Popravila mora izvajati le pooblaščen servisna ustanova. Proizvajalec ni odgovoren za škodo ali poškodbe, ki nastanejo zaradi popravila nepooblaščenih oseb kot tudi neprimerne uporabe orodja.
5. Da bi zagotovili izdelano delovno integriteto električnega orodja, nameščenih pokrovov ali vijakov ne odstranjujete.
6. Ne dotikajte se premikajočih se delov ali dodatkov, razen, če je vir napetosti izključen.
7. Orodje uporabljajte pri nižev vhodu od tistega na imenski plošči; v nasprotnem primeru se lahko končni izdelek uniči in delovna učinkovitost zmanjša zaradi preobremenitve motorja.
8. Plastičnih delov ne brišite z raztopilom.
Raztopila kot so gorivo, razredčevalce, bencin, ogljikov tetraklorid, alkohol lahko poškodujejo in razpokajo plastične dele. Ne brišite jih s takšnim raztopilom. Plastične dele čistite z mehko krpo, rahlo pomočeno v milnico. Uporabljajte le originalne HITACHI rezervne dele.
9. Orodje lahko razstavite le za zamenjavo ogljikovih krtač.
11. Razširjeno skico sestava v teh navodilih naj uporablja le pooblaščen servisna ustanova.
12. Nikoli ne režite železnih kovin ali zidanja.
13. Poskrbljeno je za primerno splošno ali lokalno osvetlitev. Zaloga in končani obdelovalni deli se nahajajo v bližini uporabnikovega normalnega delovnega položaja.
14. Po potrebi nosite primerno osebno zaščitno opremo, med katero spadajo: Zaščitna sluha za zmanjšanje nevarnosti izgube sluha. Zaščitna za oči za zmanjšanje nevarnosti poškodb oči. Dihalna zaščita za zmanjšanje nevarnosti inhaliranja škodljivega prahu. Rokavice za rokovanje z rezili žage (rezila žage nosite v nosilcu kadarkoli je to možno) in grobega materiala.
15. Uporabnik je primerno usposobljen za uporabo, prilagajanje in delovanje stroja.
16. Medtem ko stroj dela in glava žage ni v počivalnem položaju ne odstranjujete odrezkov ali drugih delov obdelovalnega predmeta iz območja rezanja.
17. Potezne krožne žage ne uporabljajte nikoli, ko je spodnje varovalo zaklenjeno na odprt položaj.
18. Prepričajte se, da se spodnje varovalo prosto giblje.
19. Žage, brez nameščenih varoval v dobrem vrstnem redu in stanju, ne uporabljajte.
20. Uporabite pravilno naostrena rezila žage. Opazujte maksimalno hitrost, ki je označena na rezilu žage.
21. Poškodovanih ali deformiranih rezil žage ne uporabljajte.
22. Ne uporabljajte rezil, izdelanih iz visokohitrostnega jekla.
23. Uporabljajte rezila žage, ki jih priporoča HITACHI.
Uporaba rezila žage je v skladu z EN847-1.

27. Zunanji premer žaginega lista mora biti 216 mm.
28. Rezilo žage izberite glede na material, ki ga boste rezali.
26. Potezne krožne žage ne uporabljajte, če je rezilo obrnjeno navzgor ali na stran.
27. Zagotovite, da je obdelovalni predmet brez tujkov kot so željivi.
28. Zamenjajte obrabljeni ploščni vstavek.
29. Žago uporabljajte za rezanje aluminija, lesa ali podobnih materialov.
30. Žago uporabljajte le za rezanje materialov, ki jih priporoča proizvajalec.
31. Postopek za zamenjavo rezila, skupaj z metodo za nastavljanje položaja in opozorilo, da je to treba pravilno izvesti.
32. Pri rezanju lesa priključite potezno krožno žago na napravo za zbiranje prahu.
33. Bodite pazljivi pri zarezovanju.
34. Napravo pri prevozu ali prenosu ne primite za nosilec. Namesto za nosilec jo primite za ročico.
35. Rezanje začnite, ko obrati motorja dosežejo maksimalno hitrost.
36. Če opazite kakšno nepravilno delovanje takoj IZKLJUČITE stikalo.
37. Izključite napetost in pred popravljanjem ali prilagajanjem orodja počakajte, da se rezilo ustavi.
38. Med krožnim ali poševnim rezom, rezila ne dvigajte, dokler se popolnoma ne ustavi.
39. Med rezanjem s pomikanjem morate žago potiskati in pomikati vstran od uporabnika.
40. Upoštevajte možnost vseh ostalih nevarnosti pri rezanju, kot je na primer lasersko sevanje v oči, nepazljiv dostop do premikajočih delov na drsnih mehanskih delih stroja in tako dalje.

SPECIFIKACIJE

Maks. kapaciteta rezanja Višina × Dolžina	0°		65 mm × 312 mm **75 mm × 262 mm Z dodat. Ploščo (30 mm)
	Krožni kot 45°		65 mm × 220 mm **75 mm × 185 mm Z dodat. Ploščo (20 mm)
	Poševni kot	levo 45°	45 mm × 312 mm **50 mm × 252 mm Z dodat. Ploščo (30 mm)
		desno 5°	60 mm × 312 mm **70 mm × 252 mm Z dodat. Ploščo (30 mm)
	Kombinirano	Poševno (levo) 45° + Krožno 45°	45 mm × 220 mm **50 mm × 170 mm Z dodat. Ploščo (30 mm)
		Poševno (desno) 5° + Krožno 45°	60 mm × 220 mm **70 mm × 170 mm Z dodat. Ploščo (30 mm)
Dimenzije rezila žage (Zunanji premer × Notranji premer × Debelina)			216 mm × 30 mm × 2 mm
Krožni rezalni kot			Desno 0° – 57°, Levo 0° – 45°
Poševni rezalni kot			Desno 0° – 5°, levo 0° – 48°
Sestavljen rezalni kot		Poševno (levo) 0° – 45°	Krožno (Desno in Levo) 0° – 45°
		Poševno (desno) 0° – 5°	
Napetost (po območjih)*			(110 V, 230 V) √
Vhodna moč*			1050 W
Hitrost brez obremenitve			5500 min ⁻¹
Dimenziunile mašini (Lāžtime × Adāncime × Īnāļtime)			555 mm × 790 mm × 485 mm
Teža (Neto)			15 kg (C8FSHE) / 14 kg (C8FE)
Marcator cu laser (Le model C8FSHE)		Maksimalen izhod	Laserski izdelek razreda II Po<3 mW
		(lambda)	654 nm
		Laserski medij	Laserska dioda

* Preverite imensko ploščo na izdelku, saj je vrednost odvisna od področja.

Pred rezanjem obdelovanca, velikosti ****, obstaja majhna verjetnost stika spodnjega dela krožne žage z obdelovancem, tudi če je motorna glava v položaju spodnje omejitve. Pri rezanju obdelovanca ostanite zbrani in delajte previdno. Za nadaljnje podrobnosti glejte "PRAKTIČNE APLIKACIJE". Na površino pregrade montirajte dodatno ploščo (Glejte () - debelina dodatne plošče). Glejte *12. Rezanje velikih obdelovancev* (Skica 16).

STANDARDNI DODATKI

- (1) 216 mm TCT rezilo žage (nameščeno na orodje) 1
- (2) Vreča za prah 1
- (3) 10 mm ključ 1
- (4) Sestav primeža 1
- (5) Nosilec 1
- (6) Stranska ročica 1

Standardni pripomočki se lahko spremenijo brez vnaprejšnjega obvestila.

OPCIJSKI DODATKI (PRODAJANI LOČENO)

- (1) Nosilec in ustavljalce podaljška
- (2) Žagin list 216 mm TCT žagin list (Skupaj zob: 60)
- (3) Primež kronaste oblike (Vsebuje omejevalnik kronaste oblike (L))
- (4) Omejevalnik kronaste oblike (L)
- (5) Omejevalnik kronaste oblike (R)
- (6) Stranska ograja

Opcijski dodatki se lahko spremenijo brez vnaprejšnjega obvestila.

UPORABA

- Rezanje različnih tipov aluminijastih okvirjev in lesa.

ODPAKIRANJE

- Pazljivo odpakirajte električno orodje in pripadajoče predmete (standardne dodatke).
- Pazljivo preverite in se prepričajte, da so vsi pripadajoči predmeti (standardni dodatki) prisotni.

PRED UPORABO

1. Vir napetosti

Zagotovite, da je vir napetosti, ki ga boste uporabili enak zahtevam vira napetosti, ki je določen na imenski plošči izdelka.

2. Stikalo za napetost

Prepričajte se, da je stikalo za napetost v položaju OFF (izključeno). Če je vtičak priključen na vtičnico, ko je stikalo v položaju ON (vklopljeno), bo električno orodje takoj začelo delovati ter lahko povzroči resno nesrečo.

3. Podaljševalni kabel

Če je delovno območje oddaljeno od vira napetosti, uporabite podaljševalni kabel primerne debeline in kapacitivnosti. Podaljševalni kabel naj bo čim krajši.

4. Ko je električno orodje pripravljeno za dostavo so vsi glavni deli zavarovani z zaklepnim zatičem

Ročico narahlo premaknite, da se zaklepni zatič sprostí.

Med prevozom vstavite zaklepne zatiče v pogonsko ohišje (Skica 4).

5. Na glavo enoto pritrdite vrečo za prah (Skica 1)

6. Montaža

Zagotovite, da bo stroj zmeraj fiksiran na mizo.

Električno orodje pričvrstite na nivo, ki je vodoraven z delovno mizo.

Izberite sornike z 8 mm premerom, ki imajo primerno dolžino za debelino delovne mize.

Dolžina sornika mora biti najmanj 25 mm plus debelina delovne mize.

Na primer, uporabite 8 mm × 65 mm sornika za 25 mm debelo delovno mizo.

PRILAGAJANJE ELEKTRIČNEGA ORODJA PRED UPORABO

POZOR

Vse potrebne prilagoditve izvedite preden vstavite vtičak v vir napetosti.

1. Preverite ali se spodnje varovalo prosto giblje

POZOR

- Ta potezna krožna žaga je opremljena zaklepom glave žage, ki je varnostna naprava.
- Za spust žagine glave, ko želite rezati, odklopite blokado tako, da s palcem pritisnete na blokirni vzvod.
- (1) Če pritisnete dol ročaj, medtem ko pritisnete na blokirni vzvod, preverite, če se spodnje varovalo vrtilno neovirano (Skica 5).
- (2) Naslednje preverite ali se spodnje varovalo vrne v originalen položaj, ko dvignete ročico.

2. Preverite položaj spodnje meje rezila žage (Skici 6 in 7)

Preverite, da rezilo žage lahko spustite od 10 mm do 11 mm pod ploščni vstavek.

Ko rezilo žage zamenjate z novim, nastavite položaj spodnje meje tako, da rezilo žage ne bo rezalo v obrnljivo mizo ali ne bo možno izvesti celotnega rezanja.

Za nastavljanje položaja spodnje meje rezila žage, sledite spodnjemu postopku (1). (Skica 7).

Nadalje, sprememba položaja z 8 mm vijakom za nastavljanje globine, ki služi kot položaj zaustavjalca spodnje meje rezila žage.

- (1) Obrnite 8 mm vijak za nastavljanje globine, spremenite višino kjer se glava vijaka in tečaj dotikata ter nastavite položaj spodnje meje rezila žage.

OPOMBA

Potrdite, da je rezilo žage nastavljeno tako, da ne bo zarezalo v obrnljivo mizo.

3. Pri rezanju velikega kosa spustite položaj meje rezila žage.

OPOMBA

Ko režete predmet, ki v višino presega 65 mm pri desnokotnem rezanju ali 60 mm pri levem poševnem rezanju ali 45 mm pri desnem poševnem rezanju, nastavite položaj spodnje meje tako, da osnova glave motorja (Skica 6) ne pride v stik z obdelovanim predmetom.

PRAKTIČNA UPORABA

OPOZORILO

- Da bi se izognili telesnim poškodbam, nikoli ne odstranjujte ali nameščajte obdelovanega predmeta, medtem ko uporabljate orodje.
- Nikoli ne potiskajte udov znotraj linije poleg opozorilnega znaka, medtem ko orodje uporabljate. S tem lahko povzročite nevarne pogoje (Glej Skico 8).

POZOR

- Nevarno je odstranjevati ali namestiti obdelovani predmet, medtem ko se rezilo žage vrtilno.
- Pri žaganju očistite ostružke iz obračalne mize.
- Če se ostružki preveč nabirajo bo rezilo žage iz obdelovanega materiala nezavarovano. Roke ali karkoli drugega ne približujte izpostavljenemu rezilu.

1. S pomočjo primeža trdno zavarujte material, ki ga boste rezali tako, da se med rezanjem ne premika

2. Uporaba stikala

S potošem sprožilca vključite stikalo. S sprostitvijo sprožilca izključite stikalo.

3. Nastavitev osnovnega nosilca (Skica 3)

Z 10 mm ključem odvijte 6 mm vijak sornik. Pomaknite osnovni nosilec dokler spodnja površina ne pride v stik z mizo ali tlemi.

Po preniku tesno zavijte 6 mm vijak.

4. Uporaba primeža (Standarden dodatek) (Skica 9)

- (1) Primež lahko namestite na levo (Fence (B)) ali desno ograjo (Fence (A)) tako, da odvijete 6 mm sornik s krilci (A).
- (2) Nosilec vijaka lahko dvignete ali spustite glede na višino obdelovanega predmeta tako, da odvijete 6 mm sornik s krilci (B). Po prilagoditvi tesno zavijte 6 mm sornik s krilci (B) in fiksirate nosilec vijaka.
- (3) Zavijte zgornji gumb in varno fiksirate obdelovani predmet na mesto.

OPOZORILO

- Obdelovani predmet zmeraj trdno spojite ali stisnite v primež tako, da ga zavarujete na orgajo; v nasprotnem primeru lahko obdelovani predmet odleti iz mize in povzroči telesne poškodbe.

POZOR

- Zmeraj se prepričajte, da glava motorja ne pride v stik s primežem, ko jo spustite za rezanje. Če obstaja nevarnost tega, odvijte 6 mm sornik s krilci in primež pomaknite v položaj v katerem se ne bo dotikal rezila žage.

5. Postavljanje ploščnega vstavka (Skica 1)

Ploščni vstavki so nameščeni na vrtilno mizo. Pri pošiljanju orodja iz tovarne so ploščni vstavki fiksirani tako, da se jih rezilo žage ne dotika. Utori na dnu površine delovnega predmeta se neverjetno zmanjšajo, če je ploščni vstavek fiksiran tako, da je razmik med stransko površino ploščnega vstavka in rezilom žage minimalen. Pred uporabo orodja odstranite ta razmik v skladu z naslednjim postopkom.

(1) Rezanje pod desnim kotom

Odvijte tri 6 mm strojne vijake in zavarujte ploščni vstavek leve strani ter začasno zatesnite 6 mm strojne vijake na obeh koncih. Nato namestite delovni predmet (približno 200 mm širok) s sestavom primeža in ga odrezite. Po tem, ko ste poravnali rezalno površino z robom ploščnega vstavka, varno zatesnite 6 mm strojne vijake na obeh koncih. Odstranite delovni predmet in varno zatesnite 6 mm osrednji strojni vijak. Na enak način poravnajte desno stran ploščnega vstavka.

(2) Rezanje pod desnim in levim kotom

Ploščni vstavek poravnajte na enak način kot pri desnem poševnem rezanju.

POZOR

- Po poravnavanju ploščnega vstavka za rezanje pod desnim kotom se bo ploščni vstavek do določene meje odrezal, če ga uporabljate za poševno rezanje.

Ko potrebujete poševno rezanje, nastavite ploščni vstavek za poševno rezanje.

6. Potrdilo za uporabo stranske ograje (Opcijski dodatek)

Pričujoče električno orodje je opremljeno s podpregrado. To pregrado uporabite za rezanje pod direktnim kotom in posebno pod desnim kotom. Tako lahko opravite rezanje poševno pod levim kotom in desnim kotom ali rezanje pod direktnim ter zagotovite stabilno rezanje obdelovanca, ki ima široko hrbtno površino.

OPOZORILO

Za rezanje posebno desno zavrtite podpregrado v nasprotni smeri urnega kazalca (**Skica 10**). Če je ne zavrtite v nasprotno smer urnega kazalca, ustvarite nevarnost stika podpregrade z glavno enoto oz. žaginim listom in s tem nevarnost telesnih poškodb.

7. Uporaba črnilne linije

Po spuščanju razdelka motorja se spodnje varovalo dvigne in prikaže se rezilo žage.

Črnilno linijo poravnajte z rezilom žage.

POZOR

Nikoli ne dvignite spodnjega varovala, če se rezilo žage obrača.

Ne samo, da bo stranska ograja prišla v stik in škodljivo vplivala na natančnost rezanja, ampak lahko tudi poškoduje varovalo.

8. Namestitve stransko ročico (Skica 1)

Namestite stransko ročico, ki je bila priložena tej enoti.

9. Nastavitev položaja laserske linije (Le model C8FSHE)

Na laserski označevalec orodja lahko naredite črnilno obrobo. Stikalo vključiti laserski označevalec (**Skica 11**).

V odvisnosti od izbire rezanja lahko lasersko linijo poravnate z levo stranjo rezalne širine (rezilo žage) ali črnilno linijo na desni strani.

Po povarniških nastavitvah je laserska linija prilagojena širini rezila žage. Glede na vašo izbiro uporabe izvedite naslednje korake za prilagoditev položaja rezila žage in laserske linije.

- (1) Prižgite laserski označevalec in v obdelovani predmet izdelajte 5 mm globoko šablono, ki je visoka približno 20 mm in široka 150 mm. Obdelovani predmet s šablono pričrvtite s pomočjo primeža. Za delo z utori glejte "21. Postopki za rezanje uterov".
- (2) Nato obrnite nastavljalca in pomaknite lasersko linijo. (Če obrnete v smeri urnega kazalca se bo laserska linija pomaknila v desno in če ga obrnete v nasprotni smeri se bo laserska linija pomaknila v levo). Ko delate tako, da je črnilna linija poravnana z levo stranjo rezila žage, poravnajte lasersko linijo s šablono na levi strani (**Skica 12**). Če jo poravnate z desno stranjo rezila žage, poravnajte lasersko linijo z desno stranjo šablone.
- (3) Po prilagoditvi položaja laserske linije narišite na obdelovani predmet desnokotno črnilno linijo in jo poravnajte z lasersko linijo. Pri poravnavanju črnilne linije korak po korak premikajte obdelovani predmet in ga zavarujte v primežu na položaju, kjer laserska linija prekriva črnilno. Ponovno dajte na šablono in preverite položaj laserske linije. Če želite spremeniti položaj laserske linije ponovno izvedite prilagoditve tako, da sledite korakom od (1) do (3).

OPOZORILO

- Preden vključite vtičak v vtičnico se prepričajte, da sta glavno telo in laserski označevalec izključena.
- Bodite skrajno pazljivi pri rokovanju s stikalom za nastavitev položaja laserske linije, saj je medtem napetostni vtičak vključen v vtičnico. Če stikalo nepazljivo povlečete se lahko rezilo žage začne obračati in povzroči nepričakovane nesreče.
- Laserskega označevalca ne odstranjujte in uporabljajte za druge namene.

POZOR (Skica 13)

- Lasersko sevanje - Ne glejte v laserski žarek.
- Lasersko sevanje na delovni mizi. Ne glejte v laserski žarek. Neposredna izpostavljenost na laserski žarek lahko poškoduje oko.
- Laserja ne razstavljajte.
- Laserskemu označevalcu (glavno telo orodja) ne zadajajte močnih udarcev; v nasprotnem primeru se lahko laserska linija pokvari ter poškoduje laserski označevalec in skrajša njegovo življenjsko dobo.

- Laserski označevalec naj sveti samo med rezanjem. Podaljšana osvetlitev z laserskim označevalcem lahko skrajša njegovo življenjsko dobo.
- Uporaba kontrol, prilagoditev ali učinka postopkov, ki tukaj niso opisani lahko povzroči nevarno izpostavljenost na sevanje.

OPOMBA

- Rezanje izvajajte s prekrivanjem črnilne linije z lasersko linijo.
- Ko sta črnilna in laserska linija poravnani se bo jakost svetlobe spreminjala, kar omogoča stabilno rezanje saj tako enostavno opazite poravnavo obeh linij. S tem se zagotovi minimalno število napak pri rezanju.
- Pri delu odzunaj ali poleg oken bo opazovanje laserske linije oteženo zaradi sončne svetlobe. V takšnem primeru se pomaknite na mesto, kjer ni neposredne sončne svetlobe in nadaljujte z delom.
- Ne vlečite kabla za glavo motorja in ga ne navijajte na prste, les ali kaj podobnega; kabel se lahko izvleče in laserski označevalec ne bo zasvetil.
- Redno preverjajte in se prepričajte ali je položaj laserske linije pravilen. Kot metodo za preverjanje narišite desnokotno linijo na obdelovani predmet z višino približno 20 mm in širino 150 mm ter preverite ali je laserska linija v skladu s črnilno [Odklon med črnilno in lasersko linijo mora biti manjši od debeline črnilne linije (0,5 mm)] (**Skica 14**).

10. Rezanje

- (1) Širina rezila žage je širina reza, kot je prikazano na **Skici 15**. Zaradi tega pomaknite obdelovani predmet v desno (gledano iz položaja uporabnika), ko želite širino (b) ali v levo ko želite širino (a).
- Če uporabljate laserski označevalec poravnajte lasersko linijo z levo stranjo rezila žage in nato poravnajte črnilno linijo z lasersko linijo.
- (2) Potem ko vključite stikalo in počakate, da se začne žagin list vrteti s polno hitrostjo, počasi potisnite dol ročaj, medtem ko držite dol blokirni vzvod, in prestavite žagin list v bližino materiala, ki ga boste rezali.
- (3) Ko se rezilo žage dotakne obdelovanega predmeta postopoma potiskajte ročico, da zarezete v obdelovani predmet.
- (4) Po rezanju obdelovanega predmeta do želene globine obrnite stikalo električnega orodja na OFF (izklop) in počakajte, da se rezilo ustavi ter iz obdelovanega predmeta nato v celoti povlecite nazaj ročico.

POZOR

- Za maksimalne dimenzije za rezanje, glejte tabelo "SPECIFIKACIJE".
- Povečan pritisk na ročici ne bo povečal hitrosti rezanja. Ravno nasprotno, prevelik pritisk lahko preobremeni motor in/ali zmanjša učinkovitost rezanja.
- Ko orodja ne uporabljate preverite ali je stikalo v položaju OFF (izklop) in ali je napetostni vtičak odstranjen iz vtičnice.
- Pred iz obdelovanega predmeta izvlecete ročico nazaj, zmeraj izključite napetost in počakajte, da se rezilo ustavi. Če ročico dvignete medtem ko se rezilo žage vrti se lahko odrezani kos zagodji med rezilo in povzroči, da se delčki nevarno razpršijo.
- Vsakič, ko zaključite z rezom pri globokem rezanju, izklopite stikalo in preverite, da se je rezilo žage popolnoma ustavilo. Nato ročico v celoti dvignite in vrnite v začetni položaj.
- Povsem se prepričajte, da ste odstranili rezani material iz vrha obrnljive miza in nato nadaljujte z naslednjimi korakom.

11. Rezanje širokih predmetov (Rezanje s pritiskanjem)

Pomaknite tečaj na nosilec (A) in zavijte gumb za zaklep pomikanja (**Skica 2**). Spustite ročico, da zarezete v delovni predmet. Uporaba električnega orodja na ta način omogoča rezanje kvadratnih delovnih predmetov do 65 mm.

12. Rezanje velikih obdelovancev

Zgodi se, da ni možno dokončno odrezati, in sicer zaradi višine obdelovanca. V tem primeru z vijaki z ugruznjeno glavno 6 mm in maticami 6 mm montirajte dodatno ploščo v luknje 7 mm na površini pregrade (po dve luknji na vsaki strani) (**Skica 16**).

V zvezi z debelino dodatne plošče glejte "SPECIFIKACIJE".

13. Rezanje širokih predmetov (Rezanje s pomikanjem)

Odvijte gumb za pomično varovanje (**Skica 2**), primate za ročaj in pomaknite rezilo žage proti naprej.

Nato pritisnite dol na ročaj in potisnite žagin list nazaj za rezanje obdelovanca. Na ta način je zagotovljeno rezanje obdelovancev do širine 312 mm.

OPOZORILO

- Med rezanjem nikoli ne postavite roke na stransko ročico, saj se rezilo žage zelo približa stranski ročici, ko je glava motorja spuščena.

14. Postopek krožnega rezanja

- (1) Odvijte stransko ročico in povlecite ročico za omejevalnike kotov. Nato prilagodite obrnljivo mizo, dokler se indikator ne poravnava z zeleno nastavitvijo na krožnem merilu (**Skica 17**).
- (2) Stransko ročico ponovno zatesnite na obrnljivo mizo v zelenem položaju.
- (3) Krožno merilo označuje tako kot rezanja na merilu kota in korak na koračnem merilu.
- (4) Korak, ki je razmerje višine na osnovo triangularne sekcije, ki jo želite odstraniti, lahko po želji uporabite za nastavev krožnega merila namesto kota rezanja
- (5) Torej, za rezanje delovnega predmeta po koraku 2/10, postavite indikator v ta položaj.

OPOMBA

- Pozitivni položaji so na voljo na desno in levo od 0° sredinske nastavitve, pri 15°, 22,5°, 31,6° in 45°.
- Priprčajte se, da sta krožno merilo in vrh indikatorja točno poravnana.
- Delo z neporavnanim krožnim merilom in indikatorjem ali z neprimerno zatesnjeno stransko ročico bo povzročilo slabo rezanje.

15. Postopek poševnega rezanja (Skica. 18)

POZOR

- Pred nagibom se prepričajte, da je ročica objemke varno pritrjena.
- Prosimo, da to izvedete za materiale pri katerih so odrezki daljši od 25 mm. Včasih rezanja ne morete zaključiti, ker se bo rezilo zaskočilo znotraj notranjega varovala.
- (1) Odvijte ročico objemke in naklonite rezilo žage v levo ali v desno. Pri nagibanju glava motorja v desno, povlecite zatič proti zadnji strani.

OPOMBA

- Odvijte prijemalni vzvod, nagnite glavno enoto v levo in povlecite nastavitveni zatič - na ta način lahko režete pod kotom 48°.
- Odvijte prijemalni vzvod in ga rahlo nagnite levo, medtem ko pritisnete nastavitveni vijak v glavno enoto. V tem trenutku pritrldni zatič vstopi za en korak in se namesti v reže za 30° levega nagiba in 33,9° levega nagiba. Ko je nastavitveni zatič v reži, kot opisano zgoraj, je možna nastavev položaja 30° levega nagiba tako, da pritisnete na desno stran. Ko je nastavitveni zatič v reži, kot opisano zgoraj, lahko nastavite tudi položaj 33,9° levega nagiba tako, da pritisnete na levo stran.
- (2) Nastavite kot naklona na zeleno nastavev, medtem ko opazujete kotno merilo naklona in indikator, in nato zatesnite ročico objemke.

OPOZORILO

- Ko je obdelovani predmet pričvrščen na levo ali desno stran rezila bo odrezani del počival na desni ali levi strani rezila žage. Preden iz obdelovanega predmeta izvlecete ročico nazaj, zmeraj izključite napetost in počakajte, da se rezilo ustavi.
- Če ročico dvignete medtem ko se rezilo žage vrti se lahko odrezani kost zagodijo med rezilo in povzročijo, da se delčki nevarno razpršijo.
- Če se na sredini poševnega reza ustavite, rez nadaljujte, ko ste glavo motorja povlekli nazaj v izvoren položaj.
- Ponovno začenjanje ne da bi povlekli glavo nazaj povzročijo, da se spodnji varnostni pokrov ujame v rezani utor na obdelovalnem predmetu in se dotakne rezila žage.

16. Postopek sestavljenega rezanja

Sestavljeno rezanje lahko izvedete tako, da sledite zgornjim navodilom 13 in 14. Za maksimalne dimenzije za sestavljeno rezanje, glejte tabelo "SPECIFIKACIJE".

POZOR

- Zmeraj zavarujte delovni predmet z desno ali levo roko, tako da z levo roko vlečete okrogli del žage proti nazaj, ko režete.
- Med kombiniranim rezanjem je zelo nevarno obračati obrnljivo mizo v levo, saj lahko rezilo žage pride v stik z roko, ki drži delovni predmet.
- V primeru kombiniranega rezanja (kot + poševno rezanje) v levo, obrnite stransko ograjo (opciski dodatek) v nasprotni smeri urinega kazalca in uporabite pri rezanju.

17. Rezanje dolgih materialov

Pri rezanju dolgih materialov uporabite pomožno platformo, ki je enake višine kot držalo (opciski dodatek) in osnova posebne pomožne opreme.

Kapaciteta: lesen material (Š x V x D)

300 mm x 45 mm x 1050 mm, ali

180 mm x 25 mm x 1600 mm

18. Montaža držal (Opciski dodatek)

Držala med rezanjem držijo daljše obdelovane predmete stabilne in na mestu.

- (1) Za poravnavo zgornjih kotov držal z osnovno površino uporabite jeklen kvadrat, kot je prikazano na **Skici 19**.
Odvijte 6 mm matico s krilci. Obrnite 6 mm somik za nastavev višine in nastavev višino držala.
- (2) Po nastavitvi tesno zavijte 6 mm matico s krilci in držalo pričvrstite s 6 mm izbočenim somikom (opciski dodatek). Če dolžina 6 mm somika za nastavev višine ni zadostna, raztegnite tanko ploščo pod njim. Prepričajte se, da konec 6 mm somika za nastavev višine ne štrli iz držala.

POZOR

- Napravo pri prevozu ali prenosu ne primate za nosilec.
- Obstaja nevarnost, da nosilec spolzi iz osnove. Namesto za nosilec jo primate za ročico.

19. Omejevalnik za natančno rezanje (omejevalnik in držalo sta opciska dodatka)

Omejevalnik olajša nepretrgano natančno rezanje dolžin od 280 mm do 450 mm.

Omejevalnik namestite tako, da ga pričvrstite na držalo s pomočjo 6 mm gumbastega somika, kot je prikazano na **Skici 20**.

20. Potrdilo za uporabo prireže kronaste oblike, omejevalnika kronaste oblike (L) in (R) (Opciski dodatek)

- (1) Omejevalca kronaste oblike (L) in (R) (opciski dodatek) olajšata rezanje kronastih oblik brez da bi nagibali rezilo. Namestite jih na osnovo na obe strani, ki so prikazane na **Skici 21**. Po vstavljanju zavijte 6 mm izbočen somik, da pričvrstite omejevalce kronaste oblike.
- (2) Prireže kronaste oblike (B) (opciski dodatek) lahko montirate na levo ograjo (Ograja (B)) ali na desno ograjo (Ograja (A)). Združijo se z nagibom kronaste oblike in prireže se lahko pritisne dol.
Po dviganje ali spuščanje prireže naprej odvijte 6 mm somik s krilci.
Po nastavitvi višine, tesno zavijte 6 mm somik s krilci; nato po potrebi obrnite gumb in varno pritrldite kronasto obliko (**Skico 22**).
Kronasto obliko postavite z ROBOM ZA STIK Z ZIDOM ob vodilno ograjo in ROB ZA STIK S STROPOM ob omejevalce kronaste oblike, kot je prikazano na **Skici 22**. Glede na velikost kronaste oblike nastavev omejevalce kronaste oblike.
Zavijte 6 mm somik s krilci, da pritrldite omejevalce kronaste oblike.

OPOZORILO

- Obdelovani predmet zmeraj trdno spojite ali stisnite v prirežu tako, da ga zavarujete na ograjo; v nasprotnem primeru lahko obdelovani predmet odleti iz mize in povzročijo telesne poškodbe.
- Ne izvajajte poševnega rezanja. Glavno telo ali rezilo žage lahko prideta v stik s stransko ograjo in povzročita poškodbe.

POZOR

Zmeraj se prepričajte, da glava motorja (**Skico 1**) ne pride v stik s prirežem kronaste oblike, ko jo spustite za rezanje. Če obstaja nevarnost tega, odvijte 6 mm somik s krilci in prireže kronaste oblike pomaknite v položaj v katerem se ne bo dotikal rezila žage.

21. Postopki za rezanje utorov

Utor v delovni predmet lahko izrežete z nastavljanjem 8 mm vijaka za nastavev globine (**Skica 23**).

- (1) Spustite glavo motorja in z roko obrnite 6 mm vijak za nastavev globine. (Kjer se glava 6 mm vijaka za nastavev globine dotakne tečaja.)
- (2) Nastavite zeleno globino reza z nastavitvijo razdalje med rezilom žage in površino osnove (**Skica 24**).

OPOMBA

- Pri rezanju posameznega utora na robu delovnega predmeta, odstranite nepotreben del z dletom.

22. Uporaba svetilke (Le model C8FSHE)**OPOZORILO**

- Preden vtaknete priključno vrstico v napajalno vtičnico, obvezno izključite glavno enoto in svetliko.
- Leča svetilke se med uporabo zelo segreje in je takoj po končani uporabi še vedno zelo vroča, zato se je v nobenem primeru ne dotikajte.

Z neupoštevanjem tega navodila tvegate opekline.

POZOR

- Svetilke ne izpostavljajte močnim udarcem.
- Z neupoštevanjem tega navodila tvegate poškodbe in krajšo obratovalno dobo svetilke.
- Svetliko vklopite le za rezanje.
 - S svetliko ni dovoljeno neprekinjeno svetiti v oči.
- Z neupoštevanjem tega navodila tvegate poškodbe oči.
- Z leč svetilke redno brišite umazanijo, in sicer z mehko krpo, tako da svetilke ne spraskate oz. poškodujete.
- Praske na leči svetilke zmanjšajo svetlinost.
- Stikalo za svetliko je opremljeno s protiprašnim pokrovom. Pokrov stikala se ne sme spraskati oz. drugače poškodovati.
 - Zgodi se, da odrezki vdrejo v stikalo, zaradi česar svetilka ne deluje.
- (1) Vtič glavne enote vtaknite v napajalno vtičnico.
 - (2) Stikalo svetilke postavite gor na "ON" za vklop in dol na "OFF" za izklop svetilke. (Glejte **Skico 28**)
 - (3) Fiting svetilke postavite desno in levo, tako da nastavite položaj svetlenja.

MONTAŽA IN DEMONTAŽA REZILA ŽAGE**OPOZORILO**

Da bi preprečili nesrečo ali osebno poškodbo morate pred odstranjevanjem ali montažo rezila žage zmeraj izključiti stikalo in izvleči napetostni vtič iz vtičnice.

1. Montaža rezila žage (Skica 25, Skica 26 in Skica 27)

- (1) Z očesnim ključem 10 mm odvijte vijak z matico 6 mm, ki drži na mestu pokrov vretena; nato pokrov vretena zavrtite.
 - (2) Pritisnite zaklep gredi in s 10 mm ključem odvijte sornik.
- Vijak ima levi navoj, zato ga odvijte v desno.

OPOMBA

- Če zaklepa gredi ne morete enostavno pritisniti, da zaklenete gred, obrnite sornik s 10 mm ključem (standarden dodatek) medtem ko pritisnete na zaklep gredi.
- Gred rezila žage je zaklenjena, če je zaklep gredi pritisnjen v notranjost.
- (3) Odstranite sornik in blažilec (D).
 - (4) Dvignite spodnje varovalo in namestite rezilo žage.

OPOZORILO

Pri montaži rezila žage se prepričajte, da se indikatorska označba na rezilu in smer obračanja na pogonskem ohišju ujemata.

- (5) Temeljito očistite blažilec (D) in sornik ter jih namestite na gred rezila žage.
- (6) Pritisnite noter blokado vretena in z očesnim ključem 10 mm privijte vijak v levo.
- (7) Pokrov vretena vrtite, dokler se ne obesi v prvoten položaj. Nato privijte vijak 6 mm.

POZOR

- Po montaži ali odstranjevanju rezila žage se prepričajte, da se je zaklep gredi potegnil nazaj.
- Sornik privijte tako, da se med delovanjem ne bo odvil.
- Pred zagonom električnega orodja preverite ali je bil sornik primerno privit.
- Preverite, če je spodnje varovalo v zaprtim položaju.

2. Demontaža rezila žage

Demontaža rezila žage poteka v obratnem vrstnem redu kot postopek montaže, ki je opisan v 1. odstavku zgoraj.

Rezilo žage lahko enostavno odstranite po tem, ko dvignete spodnje varovalo.

POZOR

- Nameščajte le rezila žage, ki imajo premer od 216 mm.

VZDRŽEVANJE IN PREGLEDI**OPOZORILO**

Da bi se izognili nesrečam ali osebnim poškodbam se pred vzdrževanjem ali pregledom orodja zmeraj prepričajte, da je stikalo v položaju OFF (izklop) in da je električni vtičnik izključen iz vtičnice.

Če odkrijete napako na stroju pri varovalih ali rezilih žage, to takoj sporočite pooblaščenim osebam.

1. Pregled rezila žage

Pri prvih znakih poslabšanja ali poškodbe takoj zamenjajte rezilo žage. Poškodovano rezilo žage lahko povzroči osebno poškodbo in obrabljeno rezilo lahko povzroči neučinkovito delovanje ter možno preobremenitev motorja.

POZOR

Nikoli ne uporabljajte topega rezila žage. Ko je rezilo žage topo se poveča odpor pritiska roke, ki se prenaša na orodje zaradi česa uporaba električnega orodja postane nevarna.

2. Pregled montažnih vijakov

Redno preverjajte vse montažne vijake in se prepričajte, da so primerno zaviti. Če se katerikoli vijak odvijte, ga takoj zavijte. Če tega ne naredite lahko pride do resnih nesreč.

3. Pregled oglikovih krtač (Skica 29)

Motor uporablja oglikove krtače, ki so potrošni material. Ker lahko resno obrabljene oglikove ščetke povzročijo težave z motorjem morate obrabljene oglikove ščetke ali tiste, ki se približujejo "meji obrabe" zamenjati z novimi oglikovimi ščetkami z isto št., ki je prikazana na skici. Poleg tega naj bodo oglikove ščetke čiste in prepričajte se, da se prosto gibljejo znotraj svojih nosilcev.

4. Zamenjava oglikovih ščetk

Pokrove ščetk razstavite s ploskim izvijačem. Oglikove ščetke lahko nato enostavno odstranite.

5. Vzdrževanje motorja

Navijte enote motorja je "srce" električnega orodja. Bodite zelo pazljivi, da navijata ne poškodujete in/ali zmocite z oljem ali vodo.

6. Pregled pravilnega delovanja spodnjega varovala

Pred uporabo orodje preizkusite spodnje varovalo (glej **Skico 5**) in se prepričajte, da je v dobrem stanju in da se gladko premika. Orodje uporabljajte le, če spodnje varovalo deluje pravilno in je v dobrem mehanskem stanju.

7. Shranjevanje

Po uporabi orodja preverite naslednje:

- (1) Stikalo je v položaju OFF (izklop),
 - (2) Napetostni kabel je odstranjen iz vtičnice,
- Ko orodja ne uporabljate ga shranjujte v suhem prostoru, izven dosega otrok.

8. Lubrikacija

Enkrat na mesec namažite z lubrikantom naslednje drsne površine, do bo orodje dolgo časa v dobrem delovnem stanju.

Priporočljiva je uporaba strojnega olja.

Tučke za oskrbo z oljem:

- * Rotacijski del tečajja
- * Rotacijski del nosilca (A)
- * Rotacijski del sestava premeža

9. Čiščenje

Z vlažno, milnasto krpo redno odstranjujte odkruške in drugi odpadni material iz površine električnega orodja. Motor obvarujte pred stikom z oljem ali vodo, da se izognete nepravilnemu delovanju.

(Le model C8FSHE)

Če laserska linija postane nevidna zaradi odkruškov in podobnega, ki so se nabrali na okno razdelka za oddajanje laserske označbe, ga obrišite in očistite s suho krpo ali mehko krpo, namočeno v milnico, ipd.

10. Seznan servisnih delov**POZOR**

Popravila, spremembe in pregled Hitachi električnega orodja mora izvajati pooblaščen servisni center Hitachi.

Zlasti lasersko napravo mora vzdrževati pooblaščen agent proizvajalca laserja. Popravilo laserske naprave zmeraj določite pooblaščenemu servisnemu centru Hitachi.

Pri zahtevi za popravilo ali vzdrževanje bo v veliko pomoč, če pooblaščenemu servisnemu centru Hitachi skupaj z orodjem izročite tudi ta seznam delov. Pri uporabi in vzdrževanju električnih orodjih je treba upoštevati varnostne uredbe in standarde, ki so določene za vsako državo.

SPREMEMBE

Hitach električna orodja se nenehno izboljšujejo in spreminjajo, da bi vključevala najnovejše tehnološke napredke.

Torej se lahko nekateri deli, spremenijo brez vnaprejšnjega obvestila.

GARANCIJA

Garantiramo za Hitachi električna orodja v skladu z ustavno/državno veljavnimi uredbami. Garancija ne zajema napak ali poškodb zaradi nepravilne uporabe; prosimo, da sestavljeno električno orodje pošljete skupaj z GARANCIJSKIM CERTIFIKATOM, ki je na koncu teh navodil, na pooblaščen servisni center Hitachi.

OPOMBA

Zaradi HITACHIJEVEGA nenehnega programa raziskav in razvoja se specifikacije lahko spremenijo brez vnaprejšnjega obvestila.

Informacije o hrupu in vibracijah

Izmerjene vrednosti so bile določene glede na EN61029.

Tipičen A-obremenjen nivo zvočnega pritiska: 90 dB (A)

Tipičen A-obremenjen nivo moči zvoka: 103 dB (A)

Uporabljajte zaščito za ušesa.

Tipično obremenjeno povprečje kvadrata izvornega pospeška ne presega 2,5 m/s²

Informacije za sistem vira napetosti, ki jih je treba uporabljati z električnimi orodji z nominalno napetostjo 230 V-

Operacije preklapljanja električnih aparatov povzročajo valovanje napetosti.

Uporaba tega električnega orodja pod neugodnimi pogoji napetosti lahko škodljivo vpliva na delovanje drugih električnih aparatov.

Z impedanco električnega omrežja, ki je enaka ali manjša od 0,29 Ohmov/s ne bo negativnih učinkov.

Ponavadi maksimalna dovoljena impedanca električnega omrežja ne bo presežena, če se veja vtičnice napaja iz priključne doze s servisno kapaciteto 25 amperov ali več.

V primeru pomanjkanja napetosti ali ko izvlacete napetostni vtičač, takoj vrnite stikalo v položaj OFF (izklop). S tem onemogočite nenadzorovan zagon.

ОБЩИЕ ПРАВИЛА ПО ТЕХНИКЕ БЕЗОПАСНОСТИ

ПРЕДУПРЕЖДЕНИЕ! Перед использованием электроинструментов должны быть предприняты все необходимые меры предосторожности для того, чтобы уменьшить степень риска возгорания, удара электрическим током и снизить вероятность повреждения корпуса инструмента. Эти меры предосторожности включают в себя нижеперечисленные пункты.

Внимательно прочтите все указания, прежде чем Вы попытаетесь использовать инструмент, и сохраните их.

Для безопасного использования:

1. Поддерживайте чистоту и порядок на рабочем месте. Любая помеха на рабочем месте или на рабочем столе может стать причиной травмы.
2. Принимайте во внимание окружающую рабочее место обстановку. Не работайте с электроинструментом под дождём. Не используйте электроинструмент в помещениях с повышенной влажностью. Поддерживайте хорошее освещение на рабочем месте. Не работайте инструментом при наличии рядом легковоспламеняющихся жидкостей или газов.
3. Остерегайтесь удара электрическим током. Не касайтесь заземлённых поверхностей. Например, трубопроводов, радиаторов, кухонных плит, корпусов холодильников.
4. Во время работы с инструментом не разрешайте детям находиться поблизости. Не позволяйте посторонним дотрагиваться до инструмента или удлинителя. Посторонние лица не должны находиться на рабочей площадке.
5. Закончив работу, сдавайте инструмент на хранение. Место для хранения инструмента должно быть сухим, высоко расположенным или запирается на замок. Дети не должны иметь возможности самостоятельно добраться до инструмента.
6. Не вмешивайтесь в работу машины, прикладывая излишнюю силу. Работа выполняется лучше и безопаснее, если инструмент эксплуатируется с штатной скоростью.
7. Правильно выбирайте инструмент для каждой конкретной работы. Не пытайтесь сделать маломощным инструментом работу, которая предназначена для высокомоментного инструмента. Не используйте инструмент в целях, для которых он не предназначен. Например, не пользуйтесь циркулярной пилой для обрезания веток деревьев или резки брёвен.
8. Обратите внимание на выбор рабочей одежды. Не надевайте просторную одежду или драгоценности, т.к. они могут быть захвачены движущимися частями инструмента. На время работы вне помещений рекомендуется надевать резиновые перчатки и ботинки с нескользящей подошвой. Уложите длинные волосы под головным убором.
9. Пользуйтесь защитными очками. Одевайте маску для лица или маску против пыли, если при резке материала выделяется пыль.
10. Используйте оборудование для отвода пыли и грязи. Резание при использовании торцовочной пилы с параллельными направляющими может привести к выводу большого количества пыли с выходного канала на фиксированном предохранительном приспособлении.
11. Не допускайте порчи электрошнура. Никогда не переносите инструмент, держа его за шнур. Не держите за шнур с целью вынуть вилку из розетки. Оберегайте шнур от воздействия нагрева, смазочных материалов и предметов с острыми краями.
12. Перед началом работы закрепите обрабатываемую деталь в тисках. Это безопаснее, чем держать заготовку в руке, а также освобождает обе руки для работы с инструментом.
13. Будьте начеку. Постоянно имейте хорошую точку опоры и не теряйте равновесия.
14. Внимательно относитесь к техническому обслуживанию инструмента и его ремонту. Для достижения лучших рабочих характеристик и обеспечения большей безопасности при работе осторожно обращайтесь с инструментом и содержите его в чистоте. При смазке и замене аксессуаров следуйте указаниям в соответствующих инструкциях. Периодически осматривайте электрошнур инструмента и в случае его повреждения отремонтируйте его в уполномоченном сервисном центре. Периодически осматривайте удлинители и в случае повреждения производите их замену. Рукоятки инструмента должны быть сухими и чистыми, не пачкайте их смазочными материалами.
15. Выньте вилку электрошнура из розетки, если инструмент не используется, перед началом техобслуживания, а также перед заменой аксессуаров (ножей, свёрл, фрез).
16. Выньте все регулировочные и гаечные ключи. Возьмите себе за правило, перед тем как включить инструмент, проверять все ли ключи вынуты из него.
17. Избегайте неожиданного запуска двигателя. Не переносите подключенный к электросети инструмент, держа палец на переключателе. Перед тем как вставить штепсель в розетку убедитесь, что переключатель находится в положении "Выкл."
18. Работая вне помещения, пользуйтесь удлинителями. В этом случае используйте только те удлинители, что предназначены для работы на улице. Они имеют соответствующую маркировку.
19. Будьте бдительны. Следите за тем, что вы делаете. Придерживайтесь здравого смысла. Если вы устали, не работайте с инструментом.
20. Проверяйте повреждённые детали. Прежде чем продолжить эксплуатацию инструмента, следует тщательно проверить защитный кожух или иные детали, которые имеют повреждения с целью установить, что они в рабочем состоянии и выполняют предназначенную им функцию. Проверьте юстировку и крепление движущихся деталей, исправность деталей, правильность сборки и любые другие параметры что могут повлиять на их работу. Защитный кожух или другую деталь, которые повреждены, необходимо как следует отрегулировать или заменить в уполномоченном сервисном центре, если иное не указано в инструкции по эксплуатации. Неисправные переключатели замените в уполномоченном сервисном центре. Не работайте с инструментом с неисправным переключателем "Вкл. Выкл."
21. Внимание
С целью избежания травмы используйте только те аксессуары или устройства, что указаны в этих инструкциях по эксплуатации или в каталоге фирмы HITACHI.
22. Ремонт должен осуществляться только в уполномоченном сервисном центре с использованием только оригинальных запасных деталей HITACHI. В противном случае возможно нанесение серьезного вреда здоровью пользователя.

МЕРЫ ПРЕДОСТОРОЖНОСТИ ПРИ ИСПОЛЬЗОВАНИИ ТОРЦОВОЧНОЙ ПИЛЫ С ПАРАЛЛЕЛЬНЫМИ НАПРАВЛЯЮЩИМИ

1. Поддерживайте чистоту вокруг рабочего места. Хорошо содержите и освобождайте его от незакрепленных материалов, таких как стружки и обрезки.
2. Обеспечивайте достаточное общее или местное освещение.
3. Не используйте рабочие инструменты для целей, отличных от тех, которые указаны в инструкции по эксплуатации.
4. Ремонт должен производиться только в уполномоченном сервисном центре. Производитель не несет ответственности за любые повреждения и травмы, произошедшие как по причине ремонта неуполномоченным персоналом, так и по причине неправильной эксплуатации инструмента.
5. Для обеспечения предусмотренной рабочей целостности рабочих инструментов не снимайте установленных крышек или винтов.
6. Не прикасайтесь к движущимся частям или принадлежностям до тех пор, пока не будет отключен источник питания.
7. Используйте инструмент с меньшей нагрузкой, чем та, что указана на паспортной табличке, иначе конечная заготовка может быть испорчена и производительность работы снижена из-за перегрузки мотора.
8. Не протирайте пластмассовые детали растворителем. Такие растворители, как газалин, растворитель, бензин, четыреххлористый углерод, спирт, могут привести к повреждению и растрескиванию пластмассовых деталей. Не протирайте их такими растворителями. Очищайте пластмассовые детали мягкой тканью, слегка смоченной мыльной водой.
9. Используйте только оригинальные запасные детали фирмы Hitachi.
10. Это устройство можно разбирать только для замены угловых щеток.
11. Детальную схему сборки в данной инструкции по эксплуатации можно использовать только в уполномоченном сервисном центре.
12. Никогда не производите резание черных металлов или каменной кладки.
13. Обеспечивайте достаточное общее или местное освещение. Заготовки и обработанные заготовки размещайте поблизости к нормальной рабочей позиции оператора.

14. При необходимости одевайте соответствующее защитное снаряжение, такое как:
Средства защиты органов слуха для снижения риска потери слуха, вызванной работой.
Средство защиты глаз для снижения риска травмы глаз.
Респиратор для снижения риска вдыхания вредной пыли.
Рукавицы для работы с полотнами пилы (полотна должны переноситься в футляре, если это возможно) и грубыми материалами.
15. Оператор должен быть соответствующим образом обучен пользованию, настройке и эксплуатации станка.
16. Избегайте удалять любые обрезки или другие части заготовки из области резания до тех пор, пока станок работает, и головка пилы не будет установлена в исходное положение.
17. Никогда не используйте торцовочную пилу с нижним предохранительным приспособлением, зафиксированным в открытом положении.
18. Убедитесь, что нижнее предохранительное приспособление движется равномерно.
19. Не используйте пилу без предохранительных приспособлений, установленных на своих местах, в хорошем рабочем состоянии и обслуживаемых должным образом.
20. Используйте правильно заточенные полотна пилы. Соблюдайте максимальную скорость вращения, указанную на полотне пилы.
21. Не используйте полотна пилы, которые повреждены или деформированы.
22. Не используйте полотна пилы, изготовленные из высокоскоростной стали.
23. Используйте только полотна пилы, рекомендуемые фирмой Hitachi.
Использование полотен пилы должно соответствовать правилам EN847-1.
24. Внешний диаметр полотен пилы должен составлять 216 мм.
25. Выбирайте соответствующее полотно пилы для материала, который будет резаться.
26. Никогда не работайте на торцовочной пиле с параллельными направляющими, если пильное полотно обращено вверх или в сторону.
27. Убедитесь, что в заготовке отсутствуют посторонние предметы, такие как гвозди.
28. Замените вставку стола, когда она станет изношена.
29. Не используйте пилу для резания чего-либо другого, кроме алюминия, дерева или подобных материалов.
30. Не используйте пилу для резания других материалов, кроме рекомендуемых производителем.
31. Процедура замены полотна, включая метод перестановки, должна быть проведена корректно.
32. При распиле древесины соедините торцовочную пилу с параллельными направляющими с пылесборником.
33. Будьте осторожны при допленении.
34. Во время транспортировки или переноса инструмента, не беритесь за фиксатор. Беритесь за рукоятку вместо фиксатора.
35. Начините резание только после того, как мотор достигнет максимальной скорости вращения.
36. Немедленно выключите переключатель в положение OFF (ВЫКЛ) при возникновении нарушения в работе.
37. Выключите питание и подождите, пока полотно остановится перед тем, как обслуживать или настраивать инструмент.
38. Во время резания при повороте и резания при наклоне полотно нельзя поднимать до полной остановки его вращения.
39. Во время наклонного распила оператор не должен находиться возле пилы.
40. Примите во внимание все иные возможные опасности, связанные с операциями резания, такие, как опасность лазерной радиации для ваших глаз, нечаянное прикосновение к движущимся частям на подвижных механических деталях станка и так далее.

ТЕХНИЧЕСКИЕ ХАРАКТЕРИСТИКИ

Максимальные возможности резания Высота x Ширина	0°		65 мм x 312 мм **75 мм x 262 мм С дополнительным пультом (30 мм)
	Угол уса 45°		65 мм x 220 мм **75 мм x 185 мм С дополнительным пультом (20 мм)
	Наклон	Левый 45°	45 мм x 312 мм **50 мм x 252 мм С дополнительным пультом (30 мм)
		Правый 5°	60 мм x 312 мм **70 мм x 252 мм С дополнительным пультом (30 мм)
	Комбинирование	Наклон (левый) 45° + угол уса 45°	45 мм x 220 мм **50 мм x 170 мм С дополнительным пультом (30 мм)
Наклон (правый) 5° + угол уса 45°		60 мм x 220 мм **70 мм x 170 мм С дополнительным пультом (30 мм)	
Размеры полотна пилы (oD x iD x Толщина)			216 мм x 30 мм x 2 мм
Угол резания при повороте			Правый 0° – 57°, Левый 0° – 45°
Угол резания при наклоне			Правый 0° – 5°, Левый 0° – 48°
Комбинированный угол резания	Наклон (левый) 0° – 45°		Угол уса (Правый и Левый) 0° – 45°
	Наклон (правый) 0° – 5°		
Напряжение (по регионам)*			(110 В, 230 В) ~
Потребляемая мощность*			1050 Вт
Скорость вращения без нагрузки			5500 мин ⁻¹
Размеры станка (ширина x глубина x высота)			555 мм x 790 мм x 485 мм
Вес (без упаковки)			15 кг (C8FSHE)/14 кг (C8FSE)
Лазерный указатель (Только модель C8FSHE)	Полная мощность		Р<3 мВт изделие класса лазерного излучения
	(Лямбда)		654 нм
	С применением лазера		Лазерный диод

* Проверьте паспортную табличку на изделии, так как она меняется в зависимости от региона.

При распиле заготовки с размером "****", существует возможность соприкосновения нижнего конца дисковой пилы с заготовкой, даже если моторная головка находится в крайнем нижнем положении. Будьте внимательны при распиле заготовки. Для дальнейших указаний, обратитесь к разделу "ПРИМЕНЕНИЕ". Прикрепите дополнительный пульт на поверхность линейки (Смотрите () - толщину дополнительного пульта) Обратитесь к "12. Резка заготовок больших размеров" (Рис. 16).

СТАНДАРТНЫЕ ПРИНАДЛЕЖНОСТИ

(1) 216 мм ТСТ полотно пилы (установлено на изделии)	1
(2) Пылесборник	1
(3) 10 мм накидной ключ	1
(4) Узел тисков	1
(5) Фиксатор	1
(6) Боковая рукоятка	1

Набор стандартных принадлежностей может быть изменен без уведомления.

ДОПОЛНИТЕЛЬНЫЕ ПРИНАДЛЕЖНОСТИ (поставляются отдельно)

- (1) Фиксатор и стопор удлинителя
 - (2) Полотно пилы 216 мм ТСТ полотно пилы (Общее количество зубьев: 60)
 - (3) Узел тисков опрессовки венца (Включая стопор опрессовки венца (L))
 - (4) Стопор опрессовки венца (L)
 - (5) Стопор опрессовки венца (R)
 - (6) Вспомогательное ограждение
- Набор дополнительных принадлежностей может быть изменен без уведомления.

ПРИМЕНЕНИЕ

- Резание различных видов алюминиевого профиля и дерева.

РАСПАКОВКА

- Осторожно распакуйте рабочий инструмент и все, связанные с ним отдельные предметы (стандартные принадлежности).
- Внимательно проверьте, чтобы убедиться, что все соответствующие предметы (стандартные принадлежности) на месте.

ПОДГОТОВКА К ЭКСПЛУАТАЦИИ

1. Источник электропитания

Проследите за тем, чтобы используемый источник электропитания соответствовал требованиям к источнику электропитания, указанным на типовой табличке изделия.

2. Переключатель "Вкл./Выкл."

Убедитесь в том, что переключатель находится в положении "Выкл.". Если вы вставляете штепсель в розетку, а переключатель находится в положении "Вкл.", инструмент немедленно заработает, что может стать причиной серьёзной травмы.

3. Удлинитель

Когда рабочая площадка удалена от источника электропитания, используйте удлинителем. Удлинитель должен иметь требуемую площадь поперечного сечения и обеспечивать работу инструмента заданной мощности. Разматывайте удлинитель только на реально необходимую для данного конкретного применения длину.

4. Когда рабочий инструмент готовят к перевозке, его главные части закрепляют блокировочными штифтами

Немного передвиньте рукоятку таким образом, чтобы блокировочный штифт был отсоединен.

Во время перевозки зафиксируйте стопорный штифт в коробке передач (Рис. 4).

5. Присоедините пылесборник к главному устройству (Рис. 1)

6. Установка

Убедитесь, что станок всегда прикреплен к верстаку.

Прикрепите рабочий инструмент к плоскому, горизонтальному рабочему верстаку.

Выберите болты диаметром 8 мм, подходящие по длине к толщине верстака.

Длина болтов должна составлять по меньшей мере 25 мм плюс толщина верстака.

Например, используйте болты размером 8 мм x 65 мм для верстака толщиной 25 мм.

РЕГУЛИРОВАНИЕ ЭЛЕКТРОИНСТРУМЕНТА ПЕРЕД ЭКСПЛУАТАЦИЕЙ

ОСТОРОЖНО

Сделайте все необходимые регулировки перед тем, как вставить вилку в розетку.

1. Проверьте, чтобы нижнее предохранительное приспособление двигалось равномерно

ОСТОРОЖНО

- Эта торцовочная пила с параллельными направляющими оборудована блокиратором пильной рамы в качестве предохранительного устройства.
- Чтобы опустить головку пилы для резания, защёлку нужно освободить, нажав на блокировочный рычаг большим пальцем руки.

(1) Когда вы опускаете вниз рукоятку, одновременно нажимая на блокировочный рычаг, следите за тем, чтобы нижнее предохранительное приспособление двигалось равномерно (Рис. 5).

(2) Далее, проверьте, что нижнее предохранительное приспособление возвращается в исходное положение, когда рукоятка поднята.

2. Проверка нижнего положения полотна (Рис. 6 и 7).

Проверьте, можно ли полотно опустить на 10-11 мм ниже стола.

При замене полотна на новое отрегулируйте нижнее положение таким образом, чтобы полотно не прорезало поворотный стол и проводило достаточный распил.

Для регулирования нижнего положения полотна, выполните шаг (1), указанный ниже (Рис. 7).

Кроме того, при замене положения на глубину 8 мм регулировочный болт служит в качестве ступора для нижнего положения полотна.

(1) Поверните регулировочный болт на 8 мм, измените высоту касания головки болта и петли и отрегулируйте нижнее положение полотна.

ПРИМЕЧАНИЕ

Убедитесь, что полотно отрегулировано таким образом, чтобы не прорезать поворотный стол.

3. Нижнее положение полотна при распиле заготовок большого размера

ПРИМЕЧАНИЕ

Если высота рабочей заготовки превышает 65 мм при правом угле распила, 60 мм при левом наклоне резания или 45 мм при правом наклоне, отрегулируйте нижнее положение так, чтобы основа моторной головки (Рис. 6) не касалась заготовки.

ПРОЦЕДУРА РЕЗАНИЯ

ПРЕДУПРЕЖДЕНИЕ

- Во избежание травмы, никогда не снимайте и не ставьте заготовку на стол во время эксплуатации устройства.
- Никогда не помещайте Ваши руки внутрь зоны, обозначенной меткой возле предупредительного знака в то время, как устройство работает. Это может создать опасные условия (Рис. 8).

ОСТОРОЖНО

- Опасно снимать или устанавливать заготовку в то время, как вращается полотно пилы.
- Во время резания, убирайте стружку с поворотного стола.
- Если скопится слишком много стружки, полотно пилы покажется из распиливаемого материала. Никогда не помещайте Вашу руку или что-либо еще поблизости показавшегося полотна.

1. Прочно зафиксируйте распиливаемый материал в узле тисков таким образом, чтобы он не двигался во время резания

2. Функционирование переключателя

Нажатие на пусковую переключатель включает переключатель. Отпускание пускового переключателя выключает переключатель.

3. Регулировка базового фиксатора (Рис. 3)

Отпустите 6-миллиметровый болт с помощью 10-миллиметрового накидного ключа. Отрегулируйте базовый фиксатор таким образом, чтобы его нижняя поверхность касалась станка или пола.

После регулировки плотно затяните 6-миллиметровый болт.

4. Использование узла тисков (стандартная принадлежность) (Рис. 9)

- (1) Узел тисков может быть установлен или на левом ограждении (ограждение (B)), или на правом ограждении (ограждение (A)), путем ослабления 6 мм барашкового болта (A).
- (2) Винтовой фиксатор может быть поднят или опущен в соответствии с высотой заготовки путем ослабления 6 мм барашкового болта (B). После регулировки, прочно затяните 6 мм барашковый болт (B) и зафиксируйте винтовой фиксатор.
- (3) Верните верхнюю рукоятку и надежно зафиксируйте заготовку на месте.

ПРЕДУПРЕЖДЕНИЕ

- Всегда надежно прижимайте зажимом или тисками заготовку к ограждению; в противном случае заготовка может быть выброшена со стола, и вызвать телесные повреждения.

ОСТОРОЖНО

- Всегда проверяйте, чтобы головка двигателя не прикасалась к узлу тисков, когда ее опускают для резания. Если есть какая-либо опасность, что это может произойти, ослабьте 6 мм барашковый болт и переместите узел тисков в положение, в котором он не будет прикасаться к полотну пилы.

5. Установка вкладышей стола (Рис. 1)

Вкладыши стола установлены на поворотном столе. При поставке инструмента с завода они закреплены таким образом, чтобы полотно их не касалось. Напылив на нижней поверхности заготовки можно существенно сократить, если зафиксировать вкладыш стола таким образом, чтобы зазор между боковой поверхностью вкладыша стола и полотна был минимальный. Прежде чем использовать инструмент удалите зазор следующим образом.

- (1) Резание при правом наклоне
Отпустите три мелких крепежных винта, потом закрепите левый вкладыш стола и временно затяните 6-миллиметровые крепежные винты с двух сторон. После этого зафиксируйте заготовку (шириной около 200 мм) с помощью тисков и отрежьте ее. После выравнивания поверхности пореза с кромкой вкладыша стола прочно затяните 6-миллиметровые мелкие крепежные винты с обеих сторон. Удалите заготовку и прочно затяните центральный 6-миллиметровый крепежный винт. Таким же образом отрегулируйте правый вкладыш стола.
- (2) Резание при левом и правом наклоне
Отрегулируйте вкладыш стола таким же способом, что и при резании при правом наклоне.

ВНИМАНИЕ

- После регулировки вкладыша стола для резания при правом наклоне вкладыш некоторой мерой будет прорезан, если его использовать для резания под углом.
Если необходима порезка под углом, отрегулируйте вкладыш стола для такого способа распила.

6. Подтверждение использования направляющей линейки (Дополнительные принадлежности)

Этот инструмент оборудован направляющей линейкой.

В случае прямогогольного распила и распила под правым углом пользуйтесь направляющей линейкой. Кроме этого, вы можете выполнять распил материала под левым, правым и прямым углом, а также распил материала с широкой пильной плоскостью.

ПРЕДУПРЕЖДЕНИЕ

- При порезе в правом наклоне поверните направляющую линейку против часовой стрелки (Рис. 10). Если этого не сделать, корпус или полотно могут коснуться линейки, что приведет к травме.

7. Использование чернильной метки

При поднятии рабочей секции, нижнее предохранительное приспособление поднимется и появится полотно пилы.

Поравняйте чернильную метку с полотном пилы.

ОСТОРОЖНО

Никогда не поднимайте нижнее предохранительное приспособление в то время, как вращается полотно пилы.

Если вспомогательное ограждение прикоснется к нему, это может не только неблагоприятно сказаться на точности резания, но и привести к повреждению предохранительного приспособления.

8. Установка боковой фиксатор (Рис. 1)

Установите боковой фиксатор, который прилагается к данному инструменту.

9. Регулировка положения линии лазера (Только модель C8FSHE)

Нанесение чернильной метки может быть легко сделано на этом инструменте по лазерному указателю. Переключатель включает лазерный указатель (Рис. 11).

В зависимости от Вашего выбора способа резания, линию лазера можно поравнять с левой стороной режущего полотна (полотна пилы) или с чернильной меткой с правой стороны.

Линия лазера отрегулирована по ширине полотна пилы на момент выпуска с завода. Отрегулируйте положения полотна пилы и линии лазера, выполнив следующие шаги, чтобы приспособить их к выбранному Вами способу.

- (1) Включите лазерный указатель и сделайте паз глубиной приблизительно 5 мм на заготовке, которая имеет приблизительно 20 мм в высоту и 150 мм в ширину. Удерживайте заготовку с пазом тисками, чтобы оно не двигалось.
Для выпиливания пазов см. "21. Процедуры выпиливания пазов".
- (2) Потом поверните регулятор и сдвиньте линию лазера. (Если вы повернете винт с шестигранной головкой по часовой стрелке, линия лазера передвинется вправо, а если против часовой, то влево.). Если Вы работаете с чернильной меткой, которая выровнена с левой стороной полотна пилы, поравняйте линия лазера с левым краем паз (Рис. 12). Если Вы выравниваете ее с правой стороной полотна пилы, поравняйте линию лазера с правой стороной паз.
- (3) После регулировки положения линии лазера, нанесите под прямым углом чернильную метку на заготовке и поравняйте чернильную метку с линией лазера. Во время выравнивания чернильной метки, передвигайте заготовку понемногу и закрепите ее тисками в положении, когда линия лазера совпадет с чернильной меткой. Снова продолжите работу над пазом и проверьте положение линии лазера. Если Вы хотите изменить положение линии лазера, сделайте регулировки снова, выполняя действия пунктов с (1) по (3).

ПРЕДУПРЕЖДЕНИЕ

- Перед тем, как включать вилку в розетку убедитесь, что главное устройство и лазерный указатель выключены.
- Соблюдайте предельную осторожность в обращении с пусковым переключателем во время регулировки линии лазера, когда вилка вставлена в розетку во время эксплуатации.
Если нечаянно нажать пусковой переключатель, полотно пилы может начать вращаться и привести к непредвиденным несчастным случаям.
- Не снимайте лазерный указатель для использования в других целях.

ОСТОРОЖНО (Рис. 13)

- Лазерное излучение - не смотрите на луч.
- Лазерное излучение на рабочем столе. Не смотрите на луч.
- Лазерный луч попадет прямо в Ваши глаза, он может повредить их.
- Не разбирайте его.
- Не подвергайте лазерный указатель (главный корпус устройства) сильным ударам; в противном случае, положение линии лазера может сместиться в результате повреждения лазерного указателя, а также сократится срок его службы.
- Включайте лазерный указатель только во время операции резания. Длительная работа лазерного указателя может привести к сокращению срока его службы.
- Использование органов управления или регуляров или характеристик процедур, отличных от описанных в этом документе, может привести к воздействию на Вас опасного излучения.

ПРИМЕЧАНИЕ

- Выполняйте резание при совмещении чернильной метки с линией лазера.
- При совмещении чернильной метки и линии лазера, сила и слабость света будет изменяться, что в результате даст стабильную операцию резания, так как Вы легко сможете распознать соответствие матри. Это обеспечивает минимальные ошибки резания.
- Во время эксплуатации вне помещений или около окна, может оказаться сложным следить за линией лазера из-за солнечного света. При таких обстоятельствах, перейдите в место, которое не находится под воздействием прямых солнечных лучей и продолжите эксплуатацию.
- Не тяните за провод позади рабочей головки и не оборачивайте его вокруг Вашего пальца, деревянной детали и т.п.; в противном случае провод может оторваться и лазерный указатель может не гореть.
- Периодически проверяйте и убедитесь в том, что линия лазера находится в нужном положении. В качестве метода проверки, нанесите прямою чернильную метку на заготовке, высотой около 20 мм и шириной 150 мм, и проверьте, что линия лазера совпадает с чернильной меткой [Отклонение между чернильной меткой и линией лазера должно быть меньше, чем ширина чернильной метки (0,5 мм)] (Рис. 14).

10. Операция резания

Как показано на Рис. 15, ширина полотна пилы является шириной разреза. Поэтому, передвиньте заготовку вправо (если смотреть из позиции оператора), если необходимо обеспечить длину (b), или влево, если необходимо обеспечить длину (a).

При использовании лазерного указателя, совместите линию лазера с левой стороной полотна пилы, и затем совместите чернильную метку с линией лазера.

- (2) После включения переключателя и достижения максимальной скорости вращения полотна медленно нажмите на ручку, удерживая в нажатом положении блокировочный рычаг, и подведите полотно к материалу, подлежащему распилу.
- (3) Когда полотно пилы коснется заготовки, постепенно опускайте рукоятку, врезаясь в заготовку.
- (4) После резания заготовки на нужную глубину, выключите двигатель в положение OFF (Выкл), и дайте полотну пилы полностью остановится перед тем, как поднять рукоятку с заготовки для возврата в полностью отведенное положение.

ОСТОРОЖНО

- Чтобы узнать максимальные размеры резания, обратитесь к таблице "ТЕХНИЧЕСКИЕ ХАРАКТЕРИСТИКИ".
- Усиленное давление на рукоятку не увеличивает скорость резания. Наоборот, слишком большое давление может привести к перегрузке мотора и/или снижению эффективности резания.
- Убедитесь, что пусковой переключатель выключен в положение OFF (Выкл) и шнур питания вынут из розетки всякий раз, когда инструмент не используется.
- Всегда выключайте питание и давайте полотну пилы полностью остановиться перед тем, как поднимать рукоятку с заготовки. Если поднять рукоятку в то время, как полотно пилы все еще вращается, отрезанная часть может быть зажата полотном пилы, что может привести к опасному разбрасыванию фрагментов.

- Каждый раз, как закончена одна часть операции глубокого резания, выключайте переключатель и проверяйте, что полотно пилы остановилось. Затем поднимайте рукоятку, и возвращайте ее в полностью отведенное положение.
- Будьте полностью уверенным в том, что Вы удалили отрезанный материал с верха поворотного стола, и затем проследуйте к следующему шагу.

11. Распил узких заготовок (Вырубой раскрой)

Опустите петлю вниз к фиксатору (А), затяните рукоятку фиксирования скольжения (Рис. 2). Опустите рукоятку для распила заготовки. Такой способ использования инструмента позволит обрабатывать заготовки до 65 мм.

12. Распил заготовок большого размера

В некоторых случаях полный распил не может быть выполнен из-за высоты заготовки. В данном случае прикрепите дополнительный пульт к 7 мм отверстиям на поверхности направляющей линейки, используя 6-миллиметровые винты с плоской головкой и 6-миллиметровые гайки (два отверстия с каждой стороны). (Рис. 16) Обратитесь к разделу "ТЕХНИЧЕСКИЕ ХАРАКТЕРИСТИКИ" относительно толщины дополнительного пульта.

13. Распил широких заготовок (Наклонный распил)

Отпустите фиксатор каретки (Рис. 2), возьмитесь за ручку и проведите полотно вперед.

Потом нажмите на рукоятку и отведите полотно назад для пореза заготовки. Это упрощает разрез заготовок шириной до 312 мм.

ПРЕДУПРЕЖДЕНИЕ

- Не кладите руку на боковую рукоятку во время распила, поскольку пыльное полотно проходит близко к боковой рукоятке, когда опущена головка мотора.

14. Процесс резания при повороте

- (1) Ослабьте боковую рукоятку и потяните рычаг до угловых ступоров. Затем отрегулируйте поворотный стол так, чтобы индикатор поравнялся с желаемым значением на шкале резания при повороте (Рис. 17).
- (2) Снова затяните боковые рукоятки в желаемом положении.
- (3) Шкала угла показывает как угол пореза на шкале угла и отклонение на гранулометрической шкале.
- (4) Отклонение, являющееся соотношением высоты до основы треугольного сечения, которое подлежит удалению, можно использовать при желании для настройки шкалы угла вместо угла пореза
- (5) Поэтому, чтобы разрезать заготовку в соотношении 2/10, установите индикатор в необходимое положение.

ПРИМЕЧАНИЕ

- Принудительные остановки предусмотрены при повороте вправо и влево от центрального значения 0°, на значениях 15°, 22,5°, 31,6° и 45°. Проверьте, что шкала резания при повороте и указатель индикатора должным образом выровнены.
- Эксплуатация пилы с невыровненными шкалой резания при повороте и индикатором, или с боковой рукояткой, не заткнутой должным образом, приведет к низкой точности резания.

15. Процесс резания при наклоне (Рис.18)

ВНИМАНИЕ

- Убедитесь, что зажимный рычаг надежно закреплен при наклоне.
- Это необходимо выполнять, если длина отрезаемой части заготовки превышает 25 мм. Иногда распил выполнить невозможно, поскольку полотно коснется внутренней поверхности нижнего предохранительного приспособления.

- (1) Отпустите зажимный рычаг и наклоните полотно влево или вправо. При наклонении моторной головки вправо потяните установочный штифт назад.

ПРИМЕЧАНИЕ

Ослабьте зажимной рычаг, наклоните главное устройство влево и потяните установочный штифт для распила под углом в 48°. Ослабьте зажимной рычаг и постепенно наклоните влево, одновременно вдавливая установочный штифт в главное устройство. При этом фиксирующий штифт войдет на один шаг и встанет в 30-градусный левый наклон и 33.9°градусные левые установочные пазы.

В вышеуказанном положении установочного штифта установка в положение левого наклона в 30° производится нажатием вправо.

К тому же в вышеуказанном положении установочного штифта установка в положение левого наклона в 33,9° производится нажатием влево.

- Отрегулируйте угол наклона в желаемом положении, наблюдая за шкалой наклона и индикатором, затем затяните зажимной рычаг.

ПРЕДУПРЕЖДЕНИЕ

- Когда заготовка закреплена на левой или правой стороне стола, короткая отрезанная часть останется на правой или левой стороне полотна пилы. Всегда выключайте питание и позволяйте полотну пилы полностью остановиться перед тем, как полностью поднять рычаг с заготовки. Если поднять рычаг в то время, как полотно еще вращается, отрезанная часть может быть зажата полотном пилы, что может привести к опасному разбрасыванию фрагментов.

Если процесс резания при наклоне остановлен на середине пути, продолжите процесс резания после полного поднятия моторной головки в исходное положение.

Если начать процесс резания с середины пути, без отвода назад, это приведет к зажатию нижнего предохранительного устройства в прорезанном пазе заготовки и коснется пильного полотна.

16. Процесс комбинированного резания

Комбинированное резание может быть выполнено путем следования указаниям пунктов 13 и 14 выше. Чтобы узнать максимальные размеры при комбинированном резании, обратитесь к таблице "ТЕХНИЧЕСКИЕ ХАРАКТЕРИСТИКИ".

ОСТОРОЖНО

- Всегда фиксируйте заготовку при правом или левом распиле, проведя круглую часть пилы назад с помощью левой руки. Во время комбинированного распила исключительно небезопасно вращать поворотным столом влево, поскольку полотно может коснуться руки, держащей заготовку.

В случае комбинированного распила (угловой + наклонный) под левым углом поверните направляющую линейку (дополнительные принадлежности) против часовой стрелки и начинайте работу.

17. Резание длинных материалов

При резании длинных материалов используйте дополнительную платформу той же высоты, что и высота фиксатора (дополнительная принадлежность) и основание специального дополнительного оборудования.

Объем: деревянный материал
(ширина × высота × длина)
300 мм × 45 мм × 1050 мм, или
180 мм × 25 мм × 1600 мм

18. Установка фиксаторов (дополнительная принадлежность)

Фиксаторы помогают прочно удерживать на месте длинные заготовки во время процесса резания.

- Как показано на Рис. 19, используйте стальной угольник для того, чтобы поравнять верхний край фиксаторов с поверхностью основания.

Ослабьте 6 мм барашковую гайку. Поверните 6 мм болт регулировки высоты и отрегулируйте высоту фиксатора.

- После выполнения регулировки прочно затяните 6-миллиметровую барашковую гайку и закрепите фиксатор с помощью 6-миллиметрового шарового болта (дополнительная принадлежность). Если длина 6 мм болта регулировки высоты недостаточна, подложите снизу тонкую пластину. Убедитесь, что конец 6 мм болта регулировки высоты не торчит из фиксатора.

ВНИМАНИЕ

- При перевозке или переноске инструмента не держитесь за фиксатор.
- Фиксатор может выскользнуть из основы. Вместо этого держитесь за рукоятку.

19. Стопор для точного резания (Стопор и фиксатор являются дополнительными принадлежностями)

Стопор облегчает продолжительное точное резание в пределах длин от 280 мм до 450 мм.

Для установки ограничителя прикрепите его к фиксатору с помощью 6-миллиметрового шарового болта, согласно Рис. 20.

20. Подтверждение для использования тисков опрессовки венца, стопора опрессовки венца (L) и (R) (Дополнительные принадлежности)

- Стопор опрессовки венца (L) и (R) (дополнительные принадлежности) позволяют упростить резку опрессовки венца без наклона полотна пилы. Установите их в основании по обеим сторонам, как показано на Рис. 21. После вставки затяните 6 мм шаровые болты, чтобы закрепить стопоры опрессовки венца.

- Тиски опрессовки венца (B) (дополнительная принадлежность) могут быть установлены как на левом ограждении (ограждение (B)) так и на правом ограждении (ограждение (A)). Их можно объединить со стопором опрессовки венца и тиски могут быть вдавлены вниз.

Затем поверните верхнюю рукоятку так, как это необходимо для того, чтобы надежно прикрепить опрессовку венца на место. Чтобы поднять или опустить узел тисков, сначала ослабьте 6 мм барашковый болт. После регулировки высоты, прочно затяните 6 мм барашковый болт; затем поверните верхнюю рукоятку так, как это необходимо для того, чтобы надежно прикрепить опрессовку венца на место (Рис. 22).

Расположите опрессовку венца так, чтобы ее КРОМКА КОНТАКТА СО СТЕНОЙ находилась против направляющего угольника, а его КРОМКА КОНТАКТА С ВЕРХНИМ КРАЕМ находилась напротив стопоров опрессовки венца, как показано на Рис. 22. Отрегулируйте опрессовку венца. Стопоры соответствуют размеру опрессовки венца. Затяните 6 мм барашковый болт, чтобы закрепить стопоры опрессовки венца.

ПРЕДУПРЕЖДЕНИЕ

- Всегда прочно зажимайте фиксатором или тисками опрессовку венца к ограждению; в противном случае опрессовка венца может быть выброшена со стола, и причинить телесные повреждения.

Не выполняйте резание при наклоне. Главный корпус или полотно пилы может коснуться вспомогательного ограждения, что может привести в травме.

ОСТОРОЖНО

Всегда проверяйте, чтобы головка двигателя (см. Рис. 1) не прикасалась к узлу тисков, когда ее опускают для резания. Если есть какая-либо опасность, что это может произойти, ослабьте 6 мм барашковый болт и переместите узел тисков в положение, в котором он не будет прикасаться к полотну пилы.

21. Процедура вырезания пазов

Пазы в заготовке можно вырезать, регулируя 6-миллиметровый регулировочный болт (Рис. 23).

- Опустите моторную головку и поверните вручную 6-миллиметровый болт регулировки глубины. (Когда головка 6-миллиметрового болта регулировки касается петли).

- Установите необходимую глубину пореза, настроив расстояние между полотном и поверхностью основы (Рис. 24).

ПРИМЕЧАНИЕ

При создании одного паза на одном из торцов заготовки, удалите ненужную часть с помощью долота.

22. Использование лазера (Только для модели C6FSHE)

ПРЕДУПРЕЖДЕНИЕ

- Перед тем, как включать вилку в розетку, убедитесь, что главное устройство и лазер выключены.

- Ни при каких обстоятельствах не касайтесь линзы лазера, так как во время и сразу после работы она нагревается до высокой температуры. В противном случае возможно получение ожогов.

ОСТОРОЖНО

- Не подвергайте лазер сильным ударам. Это может привести к повреждению лазера и сокращению срока его службы.

- Включайте лазер только во время операции резания.
- Не следует направлять лазер в направлении глаз. Несоблюдение этого правила может привести к повреждению зрения.
- Используя мягкую ткань, осторожно очистите линзу лазера от загрязнений, чтобы ее не повредить и не поцарапать.
- Царапины на линзе лазера могут снизить количество света.

ТЕХНИЧЕСКОЕ ОБСЛУЖИВАНИЕ И ОСМОТР

ПРЕДУПРЕЖДЕНИЕ

Во избежание несчастного случая или травмы, всегда убеждайтесь, что пусковой выключатель выключен в положение OFF (Выкл) и вилка вынута из розетки, перед тем, как производить любое обслуживание или обследование этого инструмента.

В случае обнаружения каких-либо дефектов машины, в т.ч. предохранительных устройств или полотна, обращайтесь к квалифицированному персоналу.

1. Обследование полотна пилы

Всегда немедленно заменяйте полотно пилы при первых признаках износа или повреждения.

Поврежденное полотно пилы может стать причиной травмы, а изношенное полотно пилы может вызвать неэффективную работу и возможную перегрузку мотора.

ОСТОРОЖНО

Никогда не используйте тупое полотно пилы. Если полотно пилы тупое, его сопротивление нажатю руки на рукоятку инструмента возрастает, что делает опасной эксплуатацию рабочего инструмента.

2. Проверка установленных винтов

Регулярно проверяйте все установленные на инструменте винты, следите за тем, чтобы они были как следует затянуты. Немедленно затяните винт, который окажется ослабленным. Невыполнение этого правила грозит серьёзной опасностью.

3. Обследование угольных щеток (Рис. 29)

В двигателе используются угольные щетки, которые постепенно изнашиваются. Так как чрезмерно изношенная угольная щетка может повредить двигатель, заменяйте изношенные угольные щетки новыми, имеющими тот же номер, как и показанный на рисунке, или близкими к "пределу износа". Кроме того, всегда содержите угольные щетки в чистоте и обязательно следите за тем, чтобы они могли свободно скользить в щеткодержателе.

4. Замена угольных щеток

Снимите колпачки щеток при помощи отвертки с плоской головкой. После этого угольные щетки могут быть легко сняты.

5. Техническое обслуживание двигателя

Обмотка двигателя - "сердце" электронного инструмента. Проявляйте должное внимание, следя за тем, чтобы обмотка не была повреждена и/или залита маслом или водой.

6. Осмотр нижнего предохранительного приспособления для надлежащей эксплуатации

Перед каждым использованием устройства, проверьте нижнее предохранительное приспособление (см. Рис. 5), чтобы убедиться в том, что оно находится в хорошем состоянии и плавно перемещается.

Никогда не используйте устройство если нижнее предохранительное устройство не функционирует должным образом и не находится в хорошем механическом состоянии.

7. Хранение

После завершения эксплуатации инструмента, проверьте выполнение следующих действий:

- (1) Пусковой переключатель находится в положении OFF (Выкл),
 - (2) Вилка вынута из розетки,
- Если инструмент не используется, храните его в сухом месте, недоступном для детей.

8. Смазка

Смазывайте следующие трущиеся поверхности ежемесячно, чтобы поддерживать рабочее устройство в хорошем эксплуатационном состоянии в течение длительного времени. Рекомендуется использование машинного масла.

Точки смазки:

- * Вращающаяся часть шарнира
- * Вращающаяся часть фиксатора (A)
- * Вращающаяся часть узла тисков

- Переключатель лазера оборудован пылезащитной крышкой. Проследите, чтобы крышка переключателя не была поцарапана или повреждена любым другим способом.
- Случается, что стружки попадают в переключатель и препятствуют работе лазера.
- (1) Вставьте вилку главного устройства в розетку.
- (2) Установите переключатель лазера в верхнее положение ON, чтобы включить его, и в нижнее положение OFF, чтобы его выключить (См. Рис. 28).
- (3) Передвигайте фитинг лазера влево и вправо для регулировки положения лазера.

УСТАНОВКА И СНЯТИЕ РЕЖУЩЕГО ДИСКА

ПРЕДУПРЕЖДЕНИЕ

Для предотвращения несчастных случаев или травм всегда выключайте пусковой выключатель и вынимайте вилку из розетки, прежде чем снимать или устанавливать пильное полотно.

1. Установка полотна пилы (Рис. 25, Рис. 26 и Рис. 27)

- (1) Используя прилагающийся 10-миллиметровый накидной ключ, ослабьте 6-миллиметровый болт, крепящий крышку шпинделя, и вращайте её.
- (2) Нажмите на защелку шпинделя и ослабьте болт с помощью накидного ключа на 10 мм.
Поскольку болт имеет левостороннюю резьбу, отпустите его, поворачивая вправо.

ПРИМЕЧАНИЕ

Если защелка шпинделя легко не защелкивается, фиксируя шпиндель, поверните болт с помощью накидного ключа на 10 мм (стандартная принадлежность), одновременно нажимая на защелку шпинделя.

Шпиндель полотна пилы защелкнут, если защелка шпинделя вжата внутрь.

- (3) Снимите болт и промыватель (D).
- (4) Поднимите нижнее предохранительное приспособление и установите полотно пилы.

ПРЕДУПРЕЖДЕНИЕ

При установке полотна пилы, убедитесь, что метка индикатора вращения на полотне пилы и направление вращения привода должным образом совпадают.

- (5) Тщательно очистите промыватель (D) и болт, и установите их на шпиндель полотна.
- (6) Нажмите на защелку шпинделя и затяните болт, поворачивая его влево с помощью 10-миллиметрового накидного ключа.
- (7) Вращайте крышку шпинделя до тех пор, пока крик шпинделя не займёт исходное положение. После этого затяните 6-миллиметровый болт.

ОСТОРОЖНО

- Убедитесь, что защелка шпинделя вернулась в оттянутое положение после установки или снятия полотна пилы.
 - Затяните болт, чтобы он не ослаб во время эксплуатации.
 - Убедитесь, что болт должным образом затянут, перед тем, как включать двигатель.
 - Убедитесь, что нижнее предохранительное устройство находится в закрытом положении.
- #### 2. Снятие полотна пилы
- Снимите полотно пилы, повторив в обратном порядке операции, описанные выше в параграфе 1.
- Полотно пилы легко может быть снято после поднятия нижнего предохранительного приспособления.

ОСТОРОЖНО

Никогда не пытайтесь устанавливать полотна пилы иных размеров, чем 216 мм в диаметре.

9. Очистка

Периодически удаляйте стружку и другие отходы с поверхности рабочего устройства при помощи смоченной мыльной водой ткани. Чтобы избежать неисправностей в работе мотора, защищайте его от контакта с маслом или водой.

(Только модель C8FSHE)

Если линия лазера перестанет быть видимой из-за налипания стружки и тому подобно на окне светоизлучающей части лазерного указателя, вытрите и очистите окно при помощи сухой ткани или ткани, увлажненной мыльной водой и т.п.

10. Порядок записей по техобслуживанию

ОСТОРОЖНО

Ремонт, модификацию и осмотр механизированного инструмента фирмы Hitachi следует проводить в авторизованном сервисном центре Hitachi. Этот перечень запасных частей пригодится при представлении его вместе с инструментом в авторизованный сервисный центр Hitachi с запросом на ремонт или прочее обслуживание.

При работе и обслуживании механизированных инструментов нужно соблюдать правила и стандарты безопасности, действующие в каждой данной стране.

ЗАМЕЧАНИЕ

Фирма HITACHI непрерывно работает над усовершенствованием своих изделий, поэтому мы сохраняем за собой право на внесение изменений в технические характеристики, упомянутые в данной инструкции по эксплуатации, без предупреждения об этом.

ГАРАНТИЯ

Мы гарантируем соответствие автоматических инструментов Hitachi нормативным/национальным положениям. Данная гарантия не распространяется на дефекты или ущерб, возникший вследствие неправильного использования или ненадлежащего обращения, а также нормального износа. В случае подачи жалобы отправляйте автоматический инструмент в неразобранном состоянии вместе с ГАРАНТИЙНЫМ СЕРТИФИКАТОМ, который находится в конце инструкции по обращению, в авторизованный центр обслуживания Hitachi.

ПРИМЕЧАНИЕ

На основании постоянных программ исследования и развития, HITACHI оставляют за собой право на изменение указанных здесь технических данных без предварительного уведомления.

Информация, касающаяся создаваемого шума и вибрации

Измеряемые величины были определены в соответствии с EN61029.

Типичный средневзвешенный уровень звукового давления: 90 дБ (А)

Типичный средневзвешенный уровень звуковой мощности: 103 дБ (А)

Надевайте наушники.

Величина типичного взвешенного среднеквадратического ускорения не превышает 2,5 м/с².

Информация о системе питания, используемой с электрическим инструментом для которого предусмотрена паспортное напряжение 230 В переменного тока

Действия по включению и выключению электрических приборов вызывают скачки напряжения.

Эксплуатация данного электрического инструмента при неблагоприятных сетевых условиях может оказать неблагоприятное воздействие на работу других электрических приборов.

При полном сопротивлении сети, равном или меньшем 0,29 Ом, вероятнее всего не будет негативных эффектов.

Обычно максимальное допустимое полное сопротивление сети не будет превышено, если ответвление к сетевой розетке питается от соединительной коробки мощностью 25 ампер или выше.

В случае отключения электричества, или если сетевая вилка будет вынута из розетки, немедленно верните переключатель в положение OFF (Выкл). Это предотвратит неконтролируемый перезапуск устройства.

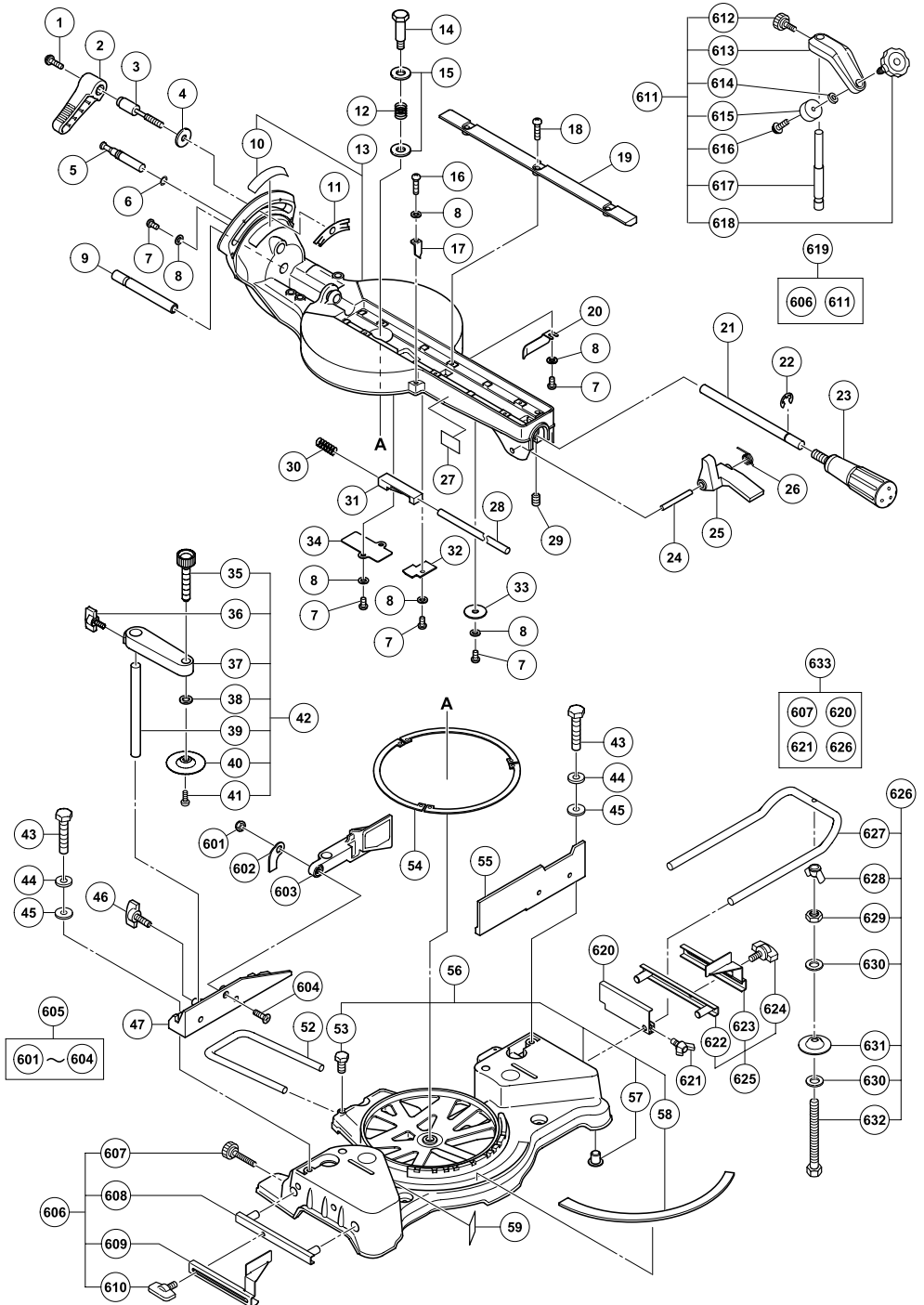

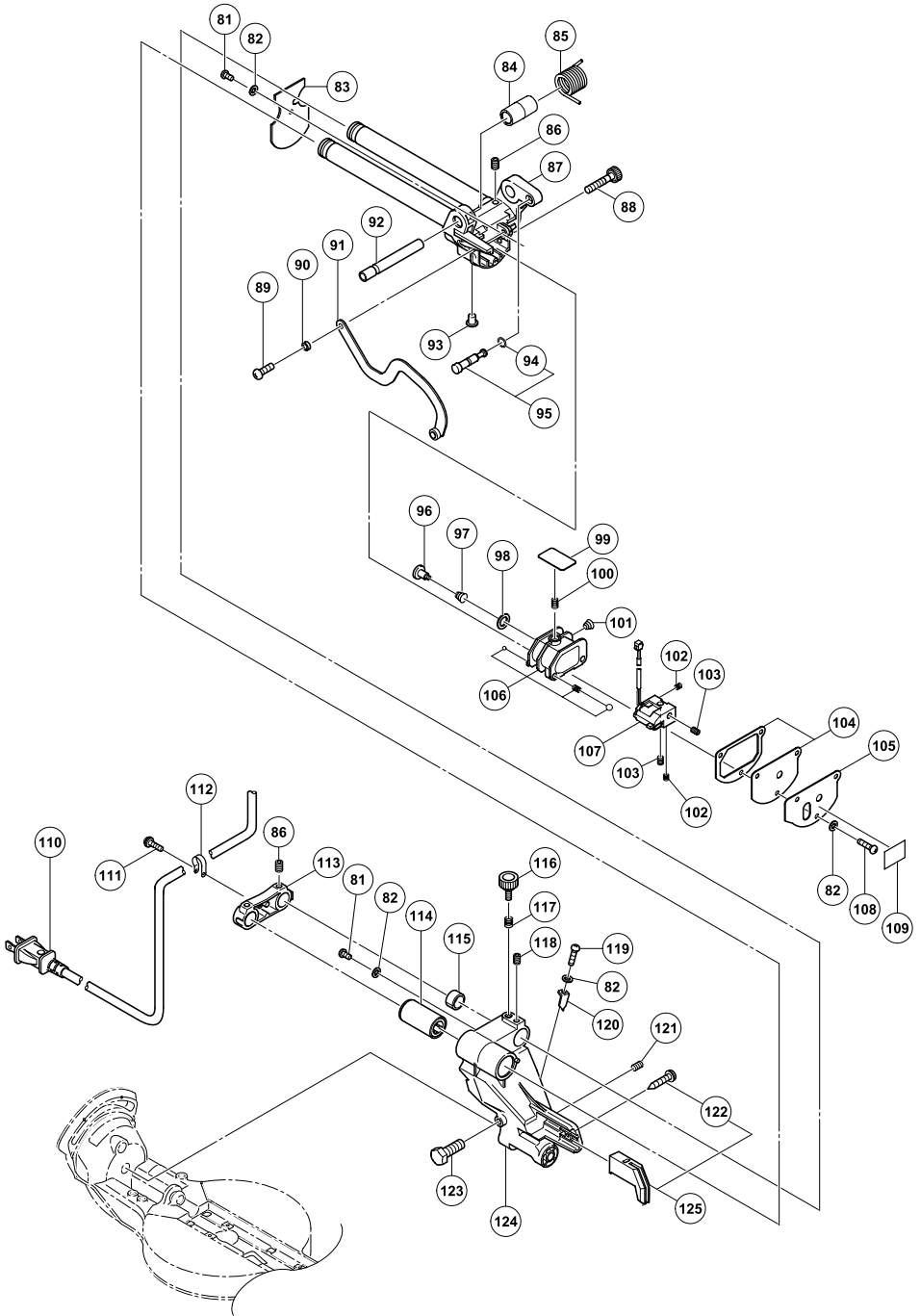

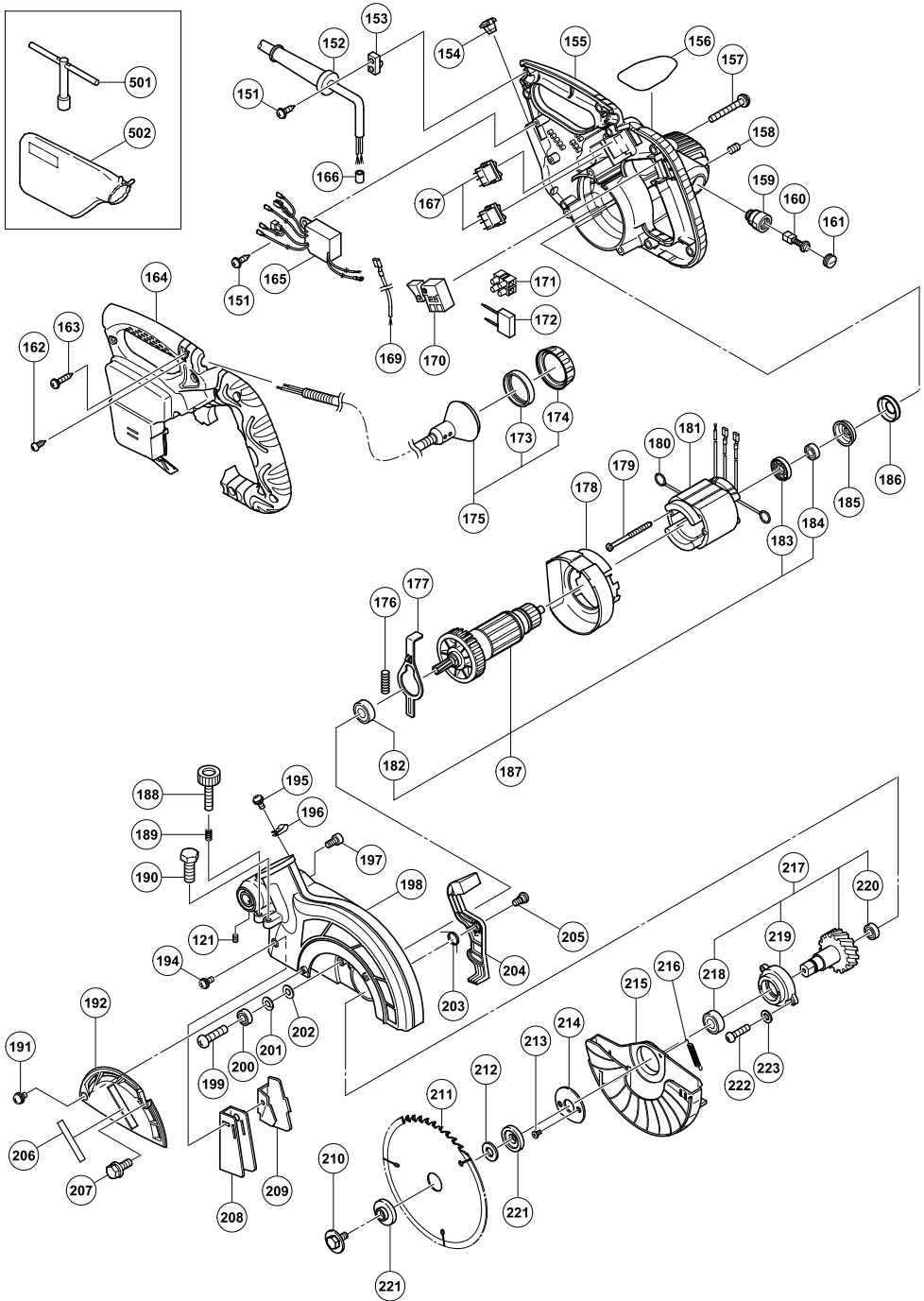

C8FSHE

Item No.	Part Name	Q'TY
1	MACHINE SCREW (W/WASHERS) M4×12	1
2	CLAMP LEVER	1
3	BOLT (LEFT HAND) D10	1
4	SPECIAL WASHER	1
5	SET PIN	1
6	O-RING (1AP-12)	1
7	MACHINE SCREW M4×8	5
8	BOLT WASHER M4	6
9	HINGE SHAFT (A)	1
10	SCALE (B)	1
11	LINER (A)	1
12	SPRING	1
13	TURN TABLE ASS'Y	1
14	SHAFT (B)	1
15	BOLT WASHER M12	2
16	MACHINE SCREW M4×12	1
17	INDICATOR	1
18	MACHINE SCREW M6×16	6
19	TABLE INSERT	2
20	SPACER (A)	1
21	SHAFT (A)	1
22	E-RING	1
23	SIDE HANDLE	1
24	LEVER SHAFT	1
25	LEVER	1
26	SPRING (D)	1
27	CAUTION LABEL (D)	1
28	SHAFT (C)	1
29	SEAL LOCK HEX. SOCKET SET SCREW M6×6	1
30	SPRING (E)	1
31	STOPPER (A)	1
32	COVER (B)	1
33	THRUST WASHER	1
34	PIN COVER	1
35	KNOB BOLT M10×66	1
36	WING BOLT M6×15	1
37	SCREW HOLDER	1
38	BOLT WASHER M6	1
39	WISE SHAFT	1
40	WISE PLATE	1
41	MACHINE SCREW M4×10	1
42	WISE ASS'Y	1
43	BOLT M8×35	4
44	SPRING WASHER M8	4
45	BOLT WASHER M8	4
46	WING BOLT M6×17	1
47	FENCE (B)	1
52	HOLDER	1
53	BOLT M6×10	1
54	LINER	3
55	FENCE (A)	1
56	BASE ASS'Y	1
57	BASE RUBBER	4
58	SCALE (A)	1
59	CAUTION LABEL (A)	1
81	MACHINE SCREW	2
82	BOLT WASHER M4	6
83	COVER	1
84	SLEEVE	1
85	SPRING	1

Item No.	Part Name	Q'TY
86	SEAL LOCK HEX. SOCKET SET. SCREW M8×10	4
87	HINGE (A) ASS'Y	1
88	ADJUSTER	1
89	MACHINE SCREW M5×12	1
90	SPACE	1
91	LINK	1
92	HINGE SHAFT (A)	1
93	BASE RUBBER	1
94	O-RING (P-6)	1
95	STOPPER PIN ASS'Y	1
96	CLUTCH SCREW	1
97	CLUTCH SPRING	1
98	ADJUSTING WASHER (B) T0.5	1
99	PLATE (B)	1
100	SPRING	1
101	CLUTCH SPRING	1
102	SPRING	2
103	SEAL LOCK HEX. SOCKET SET SCREW M5×6	2
104	COVER (A)	1
105	PLATE (A)	1
106	HOLDER (B)	1
107	LASER MARKET	1
108	MACHINE SCREW M4×12	3
109	CAUTION LABEL (J)	1
110	CORD	1
111	MACHINE SCREW (W/WASHERS) M4×12	1
112	NYLON CLIP	1
113	SUPPORT	1
114	BALL BUSHING	1
115	BUSHINGH	1
116	KNOB BOLT M6×25	1
117	LOCK SPRING	1
118	SEAL LOCK HEX. SOCKET SET SCREW M6×10	1
119	MACHINE SCREW M4×12	1
120	INDICATOR	1
121	SEAL LOCK HEX. SOCKET SET SCREW M6×8	2
122	TAPPING SCREW (W/FLABGE) D5×25	1
123	NYLOCK BOLT (A) M8×25	2
124	HOLDER (A)	1
125	GUARD ASS'Y	1
151	TAPPING SCREW (W/FLANGE) D4×16	3
152	CORD ARMOR D10.1	1
153	CORD CLIP	1
154	CORD BUSH	1
155	HOUSING ASS'Y	1
156	NAME PLATE	1
157	MACHINE SCREW (W/WASHERS) M5×40	3
158	HEX. SOCKET SET SCREW M5×8	2
159	BRUSH HOLDER	2
160	CARBON BRUSH	2
161	BRUSH CAP	2
162	TAPPING SCREW (CLASS 2) D4×14	1
163	TAPPING SCREW (W/FLANGE) D4×20	7
164	HANDLE COVER	1
165	SWITCHING POWER SUPPLY	1
166	FERRITE CORE	1
167	SWITCH (W/COVER)	2
169	INTERNAL WIRE (G)	1
170	SWITCH	1
171	PILLAR TERMINAL (A)	1

C8FSHE

Item No.	Part Name	Q'TY
172	NOISE SUPPRESSOR	1
173	CLEAR COVER	1
174	CAP	1
175	LIGHT (H) ASS'Y	1
176	SPRING	1
177	LOCK LEVER	1
178	FAN GUIDE	1
179	HEX. HD. TAPPING SCREW D4×60	2
180	BRUSH TERMINAL	2
181	STATOR ASS'Y	1
182	BALL BEARING 608VVC2PS2L	1
183	DUST SEAL	1
184	BALL BEARING 6000VVCMP2L	1
185	BEARING BUSHING	1
186	RUBBER BUSHING	1
187	ARMATURE ASS'Y	1
188	KNOB BOLT M6×37	1
189	LOCK SPRING	1
190	NYLOCK BOLT M8×25	1
191	MACHINE SCREW (W/WASHERS) M5×8	1
192	SPINDLE COVER	1
194	MACHINE SCREW (W/WASHERS) M4×12	1
195	MACHINE SCREW (W/WASHERS) M4×12	1
196	NYLON CLIP	1
197	SEAL LOCK HEX. SOCKET HD. BOLT M5×10	1
198	GEAR CASE	1
199	MACHINE SCREW M6×25	1
200	BALL BEARING 606ZZC2PS2L	1
201	SPRING WASHER M6	1
202	WASHER M6	1
203	LOCK LEVER SPRING	1
204	LOCK LEVER	1
205	SPECIAL SCREW M6	2
206	HITACHI PLATE	1
207	BOLT (W/WASHER) M6×16	1
208	DUST GUIDE	1
209	GUIDE HOLDER	1
210	BOLT (LEFT HAND) W/WASHER M7×17.5	1
211	TCT SAW BLADE	1
212	COLLAR (A)	1
213	FLAT HD. SCREW M4×10	2
214	COVER	1
215	LOWER GUARD	1
216	RETURN SPRING	1
217	SPINDLE ASS'Y	1
218	BALL BEARING 6003VVCM	1
219	BEARING HOLDER	1
220	BALL BEARING 608VVC2PS2L	1
221	WASHER (D)	2
222	MACHINE SCREW M5×20	2
223	SPRING WASHER M5	2
501	BOX WRENCH 10MM	1
502	DUST BAG	1
601	NYLON NUT M6	1
602	PLATE	1
603	SUB FENCE	1
604	FLAT SCREW M6×25	1
605	SUB FENCE ASS'Y	1
606	CROWN MOLDING STOPPER (L) ASS'Y	1

Item No.	Part Name	Q'TY
607	KNOB BOLT M6×32	1
608	CROWN MOLDING STOPPER HOLDER	1
609	CROWN MOLDING STOPPER (L)	1
610	WING BOLT M6×15	1
611	WISE (B) ASS'Y	1
612	KNOB BOLT M6×11	1
613	SCREW HOLDER (B)	1
614	WASHER (H)	1
615	BASE RUBBER	1
616	MACHINE SCREW (W/WASHERS) M4×10	1
617	WISE SHAFT	1
618	KNOB BOLT M10×54	1
619	CROWN MOLDING WISE ASS'Y	1
620	STOPPER	1
621	WING BOLT M6×20	1
622	CROWN MOLDING STOPPER HOLDER	1
623	CROWN MOLDING STOPPER (R)	1
624	WING BOLT M6×15	1
625	CROWN MOLDING STOPPER (R) ASS'Y	1
626	HOLDER ASS'Y	1
627	HOLDER	2
628	WING NUT M6	2
629	NUT M6	2
630	WASHER (H)	4
631	WISE PLATE	2
632	HIGH TENSION BOLT M6×25	2
633	GUIDE ASS'Y	1

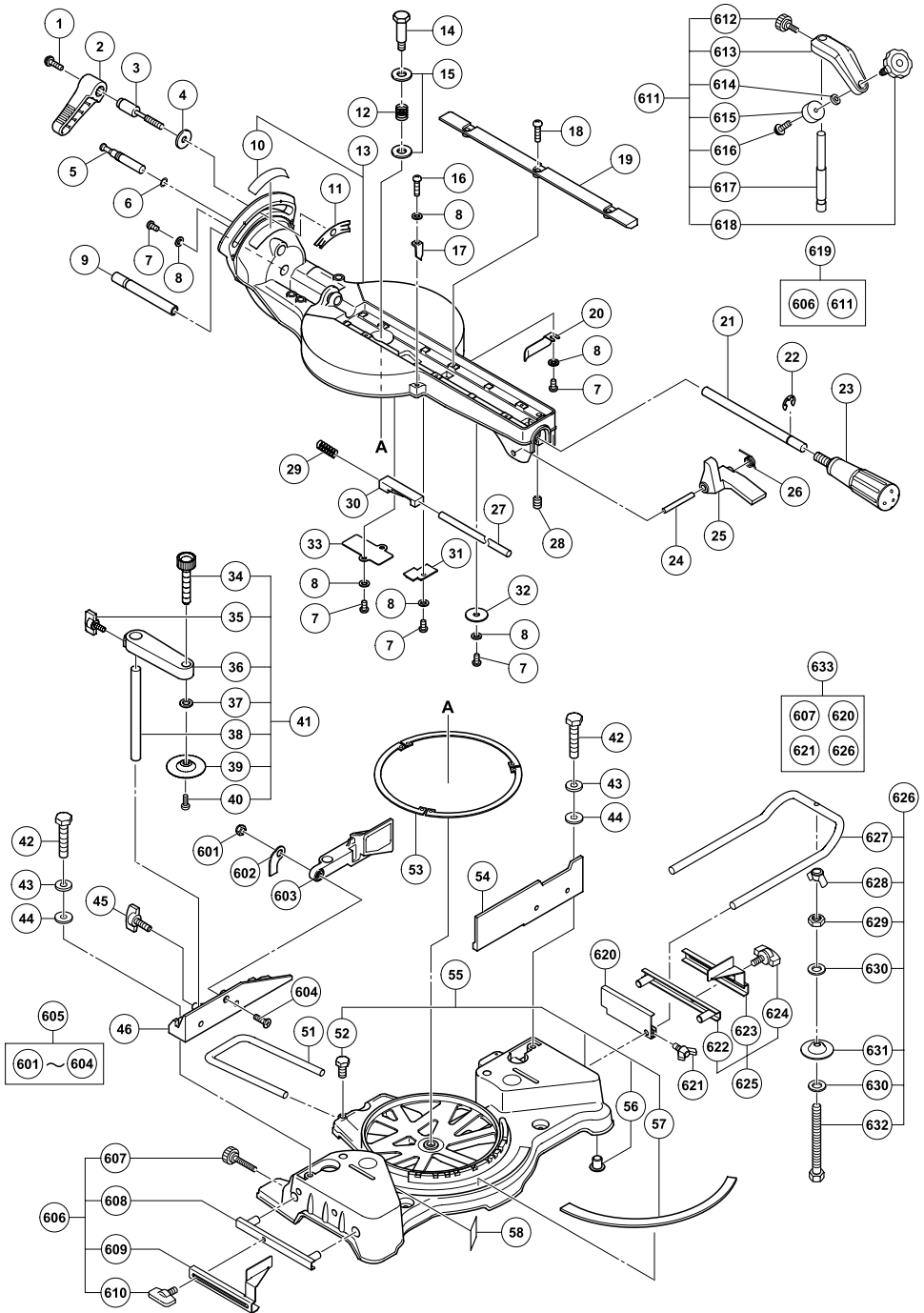

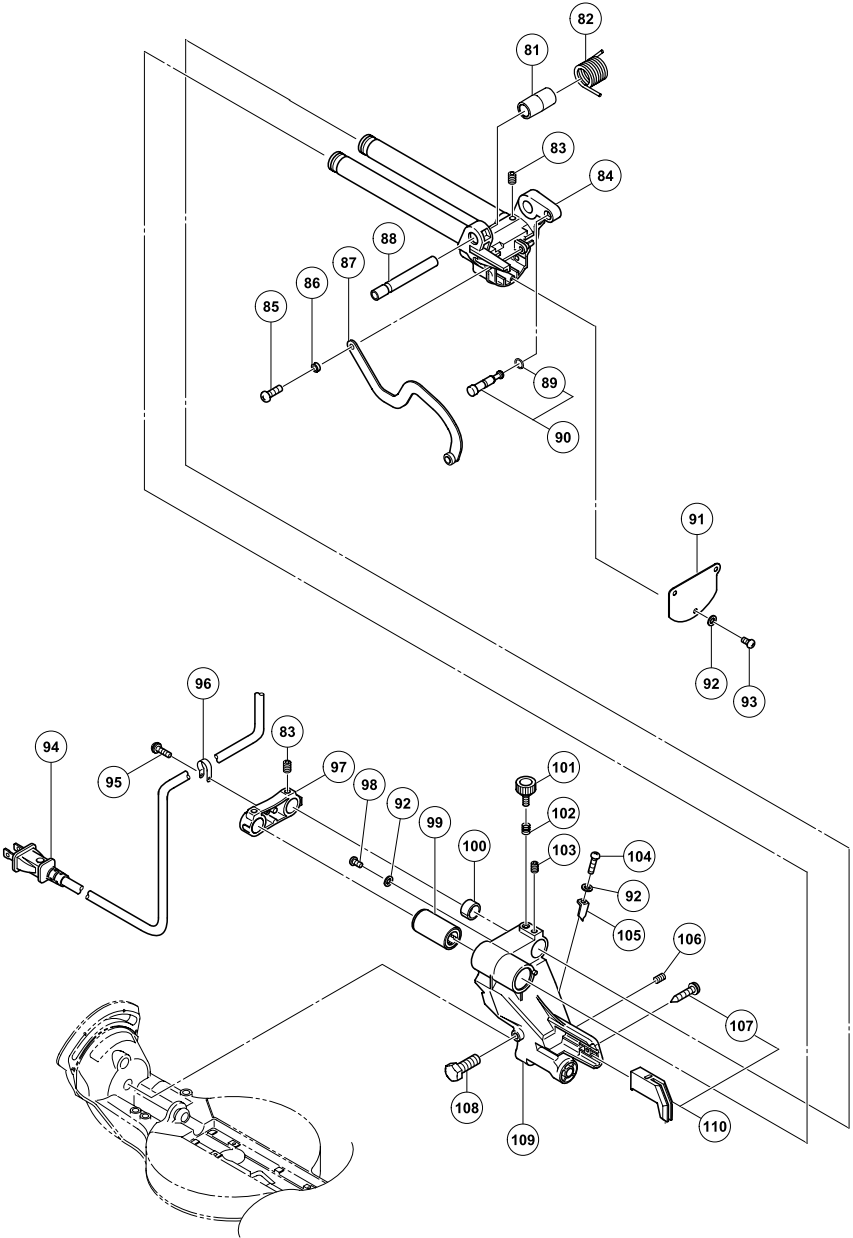

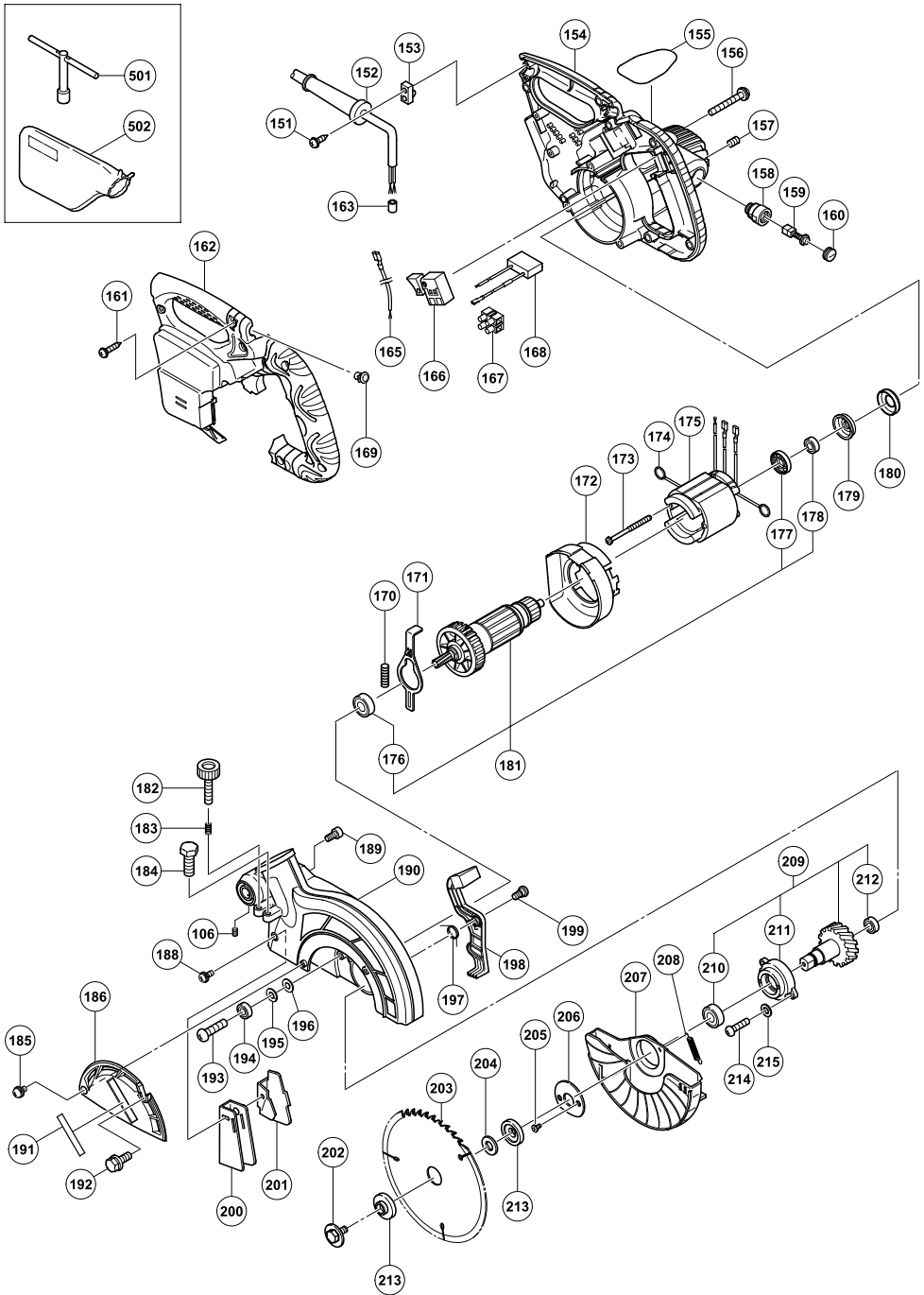

C8FSE

Item No.	Part Name	Q'TY
1	MACHINE SCREW (W/WASHERS) M4x12	1
2	CLAMP LEVER	1
3	BOLT (LEFT HAND) D10	1
4	SPECIAL WASHER	1
5	SET PIN	1
6	O-RING (1AP-12)	1
7	MACHINE SCREW M4x8	5
8	BOLT WASHER M4	6
9	HINGE SHAFT (A)	1
10	SCALE (B)	1
11	LINER (A)	1
12	SPRING	1
13	TURN TABLE ASS'Y	1
14	SHAFT (B)	1
15	BOLT WASHER M12	2
16	MACHINE SCREW M4x12	1
17	INDICATOR	1
18	MACHINE SCREW M6x16	6
19	TABLE INSERT	2
20	SPACER (A)	1
21	SHAFT (A)	1
22	E-RING	1
23	SIDE HANDLE	1
24	LEVER SHAFT	1
25	LEVER	1
26	SPRING (D)	1
27	SHAFT (C)	1
28	SEAL LOCK HEX. SOCKET SET SCREW M6x6	1
29	SPRING (E)	1
30	STOPPER (A)	1
31	COVER (B)	1
32	THRUST WASHER	1
33	PIN COVER	1
34	KNOB BOLT M10x66	1
35	WING BOLT M6x15	1
36	SCREW HOLDER	1
37	BOLT WASHER M6	1
38	WISE SHAFT	1
39	WISE PLATE	1
40	MACHINE SCREW M4x10	1
41	WISE ASS'Y	1
42	BOLT M8x35	4
43	SPRING WASHER M8	4
44	BOLT WASHER M8	4
45	WING BOLT M6x17	1
46	FENCE (B)	1
51	HOLDER	1
52	BOLT M6x10	1
53	LINER	3
54	FENCE (A)	1
55	BASE ASS'Y	1
56	BASE RUBBER	4
57	SCALE (A)	1
58	CAUTION LABEL (A)	1
81	SLEEVE	1
82	SPRING	1
83	SEAL LOCK HEX. SOCKET SET. SCREW M8x10	4
84	HINGE (A) ASS'Y	1
85	MACHINE SCREW M5x12	1
86	SPACE	1

Item No.	Part Name	Q'TY
87	LINK	1
88	HINGE SHAFT (A)	1
89	O-RING (P-6)	1
90	STOPPER PIN ASS'Y	1
91	HINGE COVER	1
92	BOLT WASHER M4	5
93	MACHINE SCREW M4x8	3
94	CORD	1
95	MACHINE SCREW (W/WASHERS) M4x12	1
96	NYLON CLIP	1
97	SUPPORT	1
98	MACHINE SCREW M4x8	1
99	BALL BUSHING	1
100	BUSHINGH	1
101	KNOB BOLT M6x25	1
102	LOCK SPRING	1
103	SEAL LOCK HEX. SOCKET SET SCREW M6x10	1
104	MACHINE SCREW M4x12	1
105	INDICATOR	1
106	SEAL LOCK HEX. SOCKET SET SCREW M6x8	2
107	TAPPING SCREW (W/FLABGE) D5x25	1
108	NYLOCK BOLT (A) M8x25	2
109	HOLDER (A)	1
110	GUARD ASS'Y	1
151	TAPPING SCREW (W/FLANGE) D4x16	3
152	CORD ARMOR D10.1	1
153	CORD CLIP	1
154	HOUSING ASS'Y	1
155	NAME PLATE	1
156	MACHINE SCREW (W/WASHERS) M5x40	3
157	HEX. SOCKET SET SCREW M5x8	2
158	BRUSH HOLDER	2
159	CARBON BRUSH	2
160	BRUSH CAP	2
161	TAPPING SCREW (W/FLANGE) D4x20	7
162	HANDLE COVER	1
163	FERRITE CORE	1
165	INTERNAL WIRE (G)	1
166	SWITCH	1
167	PILLAR TERMINAL (A)	1
168	NOISE SUPPRESSOR	1
169	CAP	1
170	SPRING	1
171	LOCK LEVER	1
172	FAN GUIDE	1
173	HEX. HD. TAPPING SCREW D4x60	2
174	BRUSH TERMINAL	2
175	STATOR ASS'Y	1
176	BALL BEARING 608VVC2PS2L	1
177	DUST SEAL	1
178	BALL BEARING 6000VVCMP2L	1
179	BEARING BUSHING	1
180	RUBBER BUSHING	1
181	ARMATURE ASS'Y	1
182	KNOB BOLT M6x37	1
183	LOCK SPRING	1
184	NYLOCK BOLT M8x25	1
185	MACHINE SCREW (W/WASHERS) M5x8	1
186	SPINDLE COVER	1
188	MACHINE SCREW (W/WASHERS) M4x12	1

C8FSE

Item No.	Part Name	Q'TY
189	SEAL LOCK HEX. SOCKET HD. BOLT M5×10	1
190	GEAR CASE	1
191	HITACHI PLATE	1
192	BOLT (W/WASHER) M6×16	1
193	MACHINE SCREW M6×25	1
194	BALL BEARING 606ZZC2PS2L	1
195	SPRING WASHER M6	1
196	WASHER M6	1
197	LOCK LEVER SPRING	1
198	LOCK LEVER	1
199	SPECIAL SCREW M6	2
200	DUST GUIDE	1
201	GUIDE HOLDER	1
202	BOLT (LEFT HAND) W/WASHER M7×17.5	1
203	TCT SAW BLADE	1
204	COLLAR (A)	1
205	FLAT HD. SCREW M4×10	2
206	COVER	1
207	LOWER GUARD	1
208	RETURN SPRING	1
209	SPINDLE ASS'Y	1
210	BALL BEARING 6003VVCM	1
211	BEARING HOLDER	1
212	BALL BEARING 608VVC2PS2L	1
213	WASHER (D)	2
214	MACHINE SCREW M5×20	2
215	SPRING WASHER M5	2
501	BOX WRENCH 10MM	1
502	DUST BAG	1
601	NYLON NUT M6	1
602	PLATE	1
603	SUB FENCE	1
604	FLAT SCREW M6×25	1
605	SUB FENCE ASS'Y	1
606	CROWN MOLDING STOPPER (L) ASS'Y	1
607	KNOB BOLT M6×32	1
608	CROWN MOLDING STOPPER HOLDER	1
609	CROWN MOLDING STOPPER (L)	1
610	WING BOLT M6×15	1
611	WISE (B) ASS'Y	1
612	KNOB BOLT M6×11	1
613	SCREW HOLDER (B)	1
614	WASHER (H)	1
615	BASE RUBBER	1
616	MACHINE SCREW (W/WASHERS) M4×10	1
617	WISE SHAFT	1
618	KNOB BOLT M10×54	1
619	CROWN MOLDING VISE ASS'Y	1
620	STOPPER	1
621	WING BOLT M6×20	1
622	CROWN MOLDING STOPPER HOLDER	1
623	CROWN MOLDING STOPPER (R)	1
624	WING BOLT M6×15	1
625	CROWN MOLDING STOPPER (R) ASS'Y	1
626	HOLDER ASS'Y	1
627	HOLDER	2
628	WING NUT M6	2
629	NUT M6	2
630	WASHER (H)	4
631	WISE PLATE	2

Item No.	Part Name	Q'TY
632	HIGH TENSION BOLT M6×25	2
633	GUIDE ASS'Y	1

<p>English</p> <p align="center"><u>GUARANTEE CERTIFICATE</u></p> <p>① Model No. ② Serial No. ③ Date of Purchase ④ Customer Name and Address ⑤ Dealer Name and Address (Please stamp dealer name and address)</p>	<p>Čeština</p> <p align="center"><u>ZÁRUČNÍ LIST</u></p> <p>① Model č. ② Série č. ③ Datum nákupu ④ Jméno a adresa zákazníka ⑤ Jméno a adresa prodejce (Prosíme o razítko se jménem a adresou prodejce)</p>
<p>Deutsch</p> <p align="center"><u>GARANTIESCHEIN</u></p> <p>① Modell-Nr. ② Serien-Nr. ③ Kaufdatum ④ Name und Anschrift des Kunden ⑤ Name und Anschrift des Händlers (Bitte mit Namen und Anschrift des Handlers abstempeln)</p>	<p>Türkçe</p> <p align="center"><u>GARANTİ SERTİFİKASI</u></p> <p>① Model No. ② Seri No. ③ Satın Alma Tarihi ④ Müşteri Adı ve Adresi ⑤ Bayi Adı ve Adresi (Lütfen bayi adını ve adresini kaşe olarak basın)</p>
<p>Ελληνικά</p> <p align="center"><u>ΠΙΣΤΟΠΟΙΗΤΙΚΟ ΕΓΓΥΗΣΗΣ</u></p> <p>① Αρ. Μοντέλου ② Αύξων Αρ. ③ Ημερομηνία αγοράς ④ Όνομα και διεύθυνση πελάτη ⑤ Όνομα και διεύθυνση μεταπωλητή (Παρακαλούμε να χρησιμοποιηθεί σφραγίδα)</p>	<p>Română</p> <p align="center"><u>CERTIFICAT DE GARANȚIE</u></p> <p>① Model nr. ② Nr. de serie ③ Data cumpărării ④ Numele și adresa clientului ⑤ Numele și adresa distribuitorului (Vă rugăm aplicați ștampila cu numele și adresa distribuitorului)</p>
<p>Polski</p> <p align="center"><u>GWARANCJA</u></p> <p>① Model ② Numer seryjny ③ Data zakupu ④ Nazwa klienta i adres ⑤ Nazwa dealera i adres (Pieczęć punktu sprzedaży)</p>	<p>Slovenščina</p> <p align="center"><u>GARANCIJSKO POTRDILO</u></p> <p>① Št. modela ② Serijska št. ③ Datum nakupa ④ Ime in naslov kupca ⑤ Ime in naslov prodajalca (Prosimo vtisnite žig z imenom in naslovom prodajalca)</p>
<p>Magyar</p> <p align="center"><u>GARANCIA BIZONYLAT</u></p> <p>① Típuszám ② Sorozatszám ③ A vásárlás dátuma ④ A Vásárló neve és címe ⑤ A Kereskedő neve és címe (Kérjük ide elhelyezni a Kereskedő nevének és címének pecsétjét)</p>	<p>Русский</p> <p align="center"><u>ГАРАНТИЙНЫЙ СЕРТИФИКАТ</u></p> <p>① Модель № ② Серийный № ③ Дата покупки ④ Название и адрес заказчика ⑤ Название и адрес дилера (Пожалуйста, внесите название и адрес дилера)</p>

HITACHI

①	
②	
③	
④	
⑤	



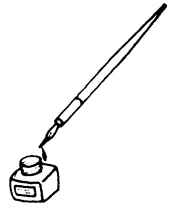

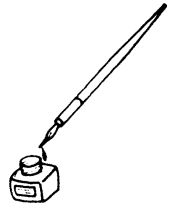

Addresses of authorized servicing agent

Hitachi Power Tools Europe GmbH
Siemensring 34, 47877 Willich 1, F. R. Germany

Hitachi Power Tools Netherlands B. V.
Brabanthaven 11, 3433 PJ Nieuwegein, The Netherlands

Hitachi Power Tools (U. K.) Ltd.
Precedent Drive, Rooksley, Milton Keynes, MK 13, 8PJ, United Kingdom

Hitachi power TOOLS France S. A.
Prac del' Eglantier 22, rue des Crerisiers Lisses, C. E. 1541,
91015 EVRY CEDEX, France

Hitachi power Tools Belgium N.V. / S.A.
Koningin Astridlaan 51, 1780 Wemmel, Belgium

Hitachi Fercad Power Tools Italia S.p.A
Via Retrone 49-36077, Altavilla Vicentina (VI), Italy

Hitachi power Tools Iberica, S.A.
C / Migjorn, s/n, Poligono Norte, 08226 Terrassa, Barcelona, Spain

Hitachi Power Tools Österreich GmbH
Str. 7, Objekt 58/A6, Industriezentrum NÖ -Süd 2355
Wiener Neudorf, Austria

<p>English</p> <p>EC DECLARATION OF CONFORMITY</p> <p>We declare under our sole responsibility that this product is in conformity with standards or standardized documents EN61029, EN55014 and EN61000-3 in accordance with Council Directives 73/23/EEC, 2004/108/EC and 98/37/EC.</p> <p>This declaration is applicable to the product affixed CE marking.</p>	<p>Čeština</p> <p>PROHLÁŠENÍ O SHODĚ S CE</p> <p>Prohlašujeme na svoji zodpovědnost, že tento výrobek odpovídá normám EN61029, EN55014 a EN61000-3 v souladu se směrnicemi 73/23/EEC, 2004/108/EC a 98/37/EC.</p> <p>Toto prohlášení platí pro výrobek označený značkou CE.</p>
<p>Deutsch</p> <p>ERKLÄRUNG ZUR KONFORMITÄT MIT CE-REGELN</p> <p>Wir erklären mit alleiniger Verantwortung, daß dieses Produkt den Standards oder standardisierten Dokumenten EN61029, EN55014 und EN61000-3 in Übereinstimmung mit den Direktiven des Europarats 73/23/EWG, 2004/108/CE und 98/37/CE entspricht.</p> <p>Diese Erklärung gilt für Produkte, die die CE-Markierung tragen.</p>	<p>Türkçe</p> <p>AB UYGUNLUK BEYANI</p> <p>Bu ürünün, 73/23/EEC, 2004/108/EC ve 98/37/EC sayılı Konsey Direktiflerine uygun olarak, EN61029, EN55014 ve EN61000-3 sayılı standartlara ve standartlaştırılmış belgelere uygun olduğunu, tamamen kendi sorumluluğumuz altında beyan ederiz.</p> <p>Bu beyan, üzerinde CE işareti bulunan ürünler için geçerlidir.</p>
<p>Ελληνικά</p> <p>ΕΚ ΔΗΛΩΣΗ ΕΝΑΡΜΟΝΙΣΜΟΥ</p> <p>Δηλώνουμε με απόλυτη υπευθυνότητα ότι αυτό το προϊόν είναι εναρμονισμένο με τα πρότυπα ή τα έγγραφα προτύπων EN61029, EN55014 και EN61000-3 σε συμφωνία με τις Οδηγίες του Συμβουλίου 73/23/ΕΟΚ, 2004/108/ΕΚ και 98/37/ΕΚ.</p> <p>Αυτή η δήλωση ισχύει στο προϊόν με το σημάδι CE.</p>	<p>Română</p> <p>DECLARAȚIE DE CONFORMITATE CE</p> <p>Declarăm pe propria răspundere că acest produs este conform cu standardele sau documentele de standardizare EN61029, EN55014 și EN61000-3 și cu Directivele Consiliului 73/23/CEE, 2004/108/CE și 98/37/CE.</p> <p>Prezenta declarație se referă la produsul pe care este aplicat semnul CE.</p>
<p>Polski</p> <p>DEKLARACJA ZGODNOŚCI Z EC</p> <p>Oznajmiamy z całkowitą odpowiedzialnością, że produkt ten pozostaje w zgodzie ze standardami lub standardową formą dokumentów EN61029, EN55014 i EN61000-3 w zgodzie z Zasadami Rady 73/23/EEC 2004/108/EC i 98/37/EC.</p> <p>To oświadczenie odnosi się do załączonego produktu z oznaczeniami CE.</p>	<p>Slovenščina</p> <p>EC DEKLARACIJA O SKLADNOSTI</p> <p>Po lastni odgovornosti objavljam, da je izdelek v skladu s standardi ali standardiziranimi dokumenti EN61029, EN55014 in EN61000-3 v skladu z direktivami Sveta 73/23/EEC, 2004/108/EC in 98/37/EC.</p> <p>Deklaracija je označena na izdelku s pritrjeno CE označbo.</p>
<p>Magyar</p> <p>EU MEGFELELŐSÉGI NYILATKOZAT</p> <p>Teljes felelősségünk tudatában kijelentjük, hogy ez a termék megfelel az EN61029, EN55014, és EN 61000-3 szabványoknak illetve szabványosított dokumentumoknak, az Európa Tanács 73/23/EEC, 2004/108/EC, és 98/37/EC Tanácsi Direktíváival összhangban.</p> <p>Jelen nyilatkozat a terméken feltüntetett CE jelzésre vonatkozik.</p>	<p>Русский</p> <p>ДЕКЛАРАЦИЯ СООТВЕТСТВИЯ ЕС</p> <p>Мы с полной ответственностью заявляем, что данное изделие соответствует стандартам или стандартизованным документам EN61029, EN55014 и EN61000-3 согласно Директивам Совета 73/23/EEC, 2004/108/EC и 98/37/EC.</p> <p>Данная декларация относится к изделиям, на которых имеется маркировка CE.</p>
<p>Representative office in Europe Hitachi Power Tools Europe GmbH Siemensring 34, 47877 Willich 1, F. R. Germany</p> <p>Head office in Japan Hitachi Koki Co., Ltd. Shinagawa Intercity Tower A, 15-1, Konan 2-chome, Minato-ku, Tokyo, Japan</p> <p style="text-align: center;">CE</p> <p style="text-align: right;">31. 1. 2008</p> <p style="text-align: right;"><i>K. Kato</i></p> <p style="text-align: right;">K. Kato Board Director</p>	

 **Hitachi Koki Co., Ltd.**

801

Code No. C99169391

Printed in China