

# HITACHI

**Cordless Mini Saw**

**Akku Stichsäge**

**Σπαθόσεγα μπαταρίας μικρή**

**Kompaktowa wyrzynarka bateryjna**

**Akkus mini fűrész**

**Akku mini pila**

**Akülü mini testere**

**Mini fierăstrău sabie cu acumulatori**

**Akumulatorska mini žaga**

**Акумуляторная ножовочная мини-пила**

## CJ 10DL

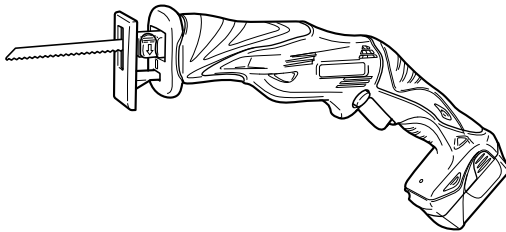

Read through carefully and understand these instructions before use.

Diese Anleitung vor Benutzung des Werkzeugs sorgfältig durchlesen und verstehen.

Διαβάστε προσεκτικά και κατανοήστε αυτές τις οδηγίες πριν τη χρήση.

Przed użytkowaniem należy dokładnie przeczytać niniejszą instrukcję i zrozumieć jej treść.

Használat előtt olvassa el figyelmesen a használati utasítást.

Před použitím si pečlivě přečtěte tento návod a ujistěte se, že mu dobře rozumíte.

Aleti kullanmadan önce bu kılavuzu iyice okuyun ve talimatları anlayın.

Înainte de utilizare, citiți cu atenție și înțelegeți prezentele instrucțiuni.

Pred uporabo natančno preberite in razumite ta navodila.

Внимательно прочтите данную инструкцию по эксплуатации прежде чем пользоваться инструментом.

**Handling instructions**

**Bedienungsanleitung**

**Οδηγίες χειρισμού**

**Instrukcja obsługi**

**Kezelési utasítás**

**Návod k obsluze**

**Kullanım talimatları**

**Instrucțiuni de utilizare**

**Navodila za rokovanje**

**Инструкция по эксплуатации**

**Hitachi Koki**

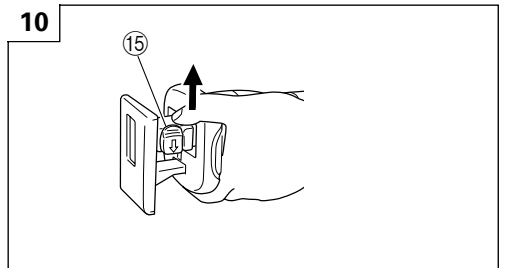
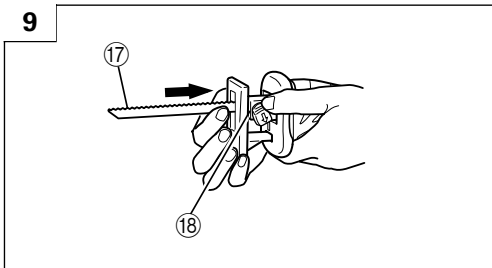
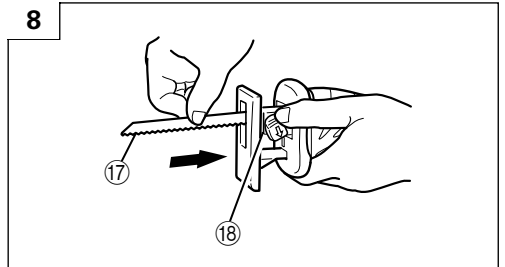
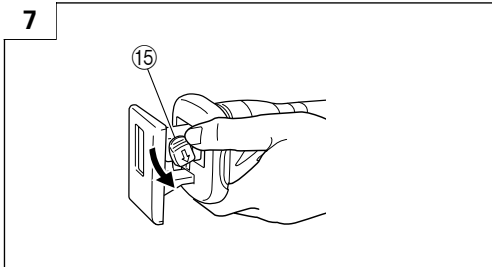
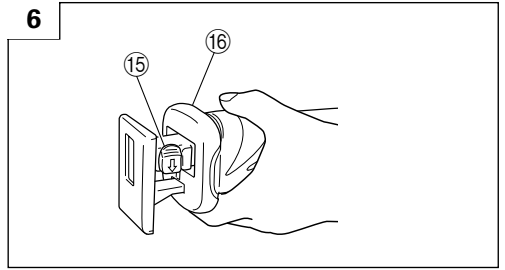
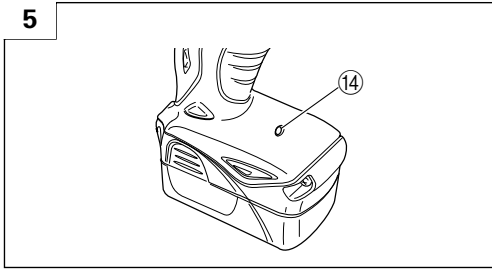
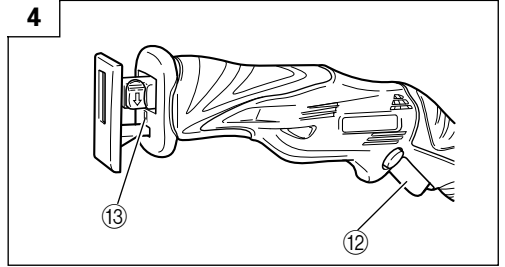
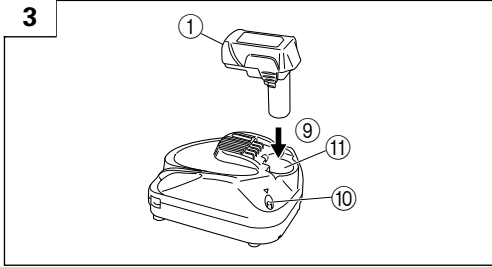
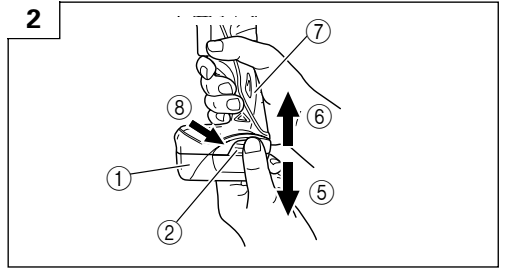
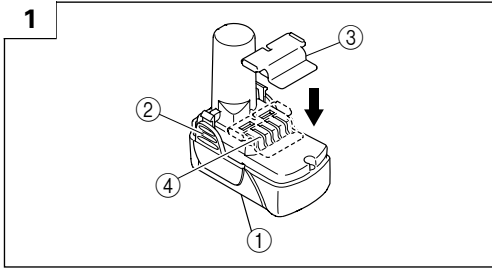

11

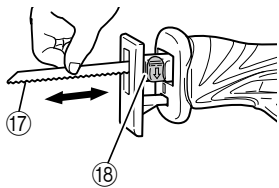

12

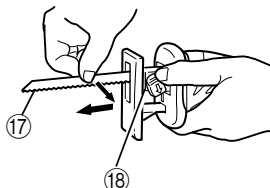

13

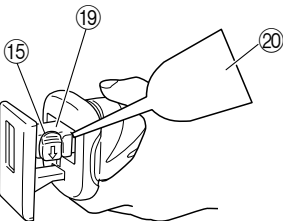

14

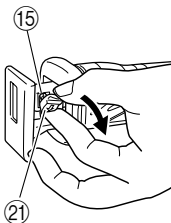

15

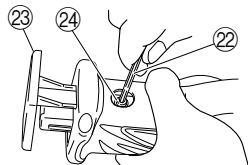

16

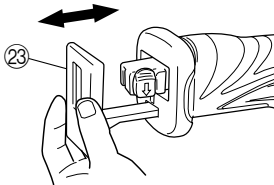

17

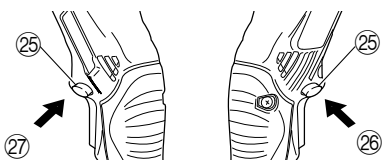

18

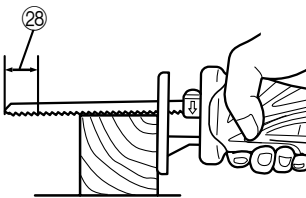

19

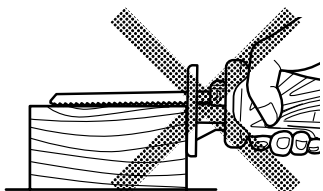

20

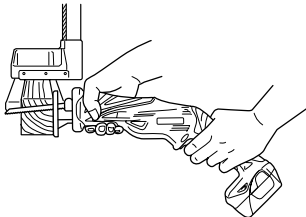

21

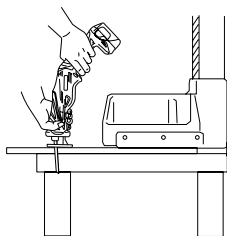

22

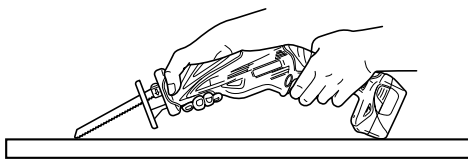

23

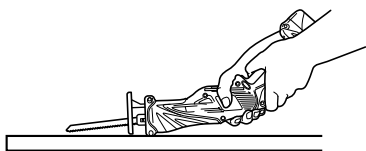

24

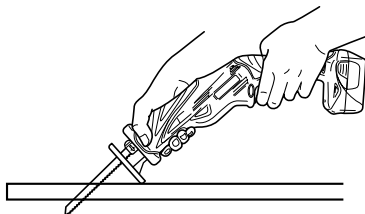

25

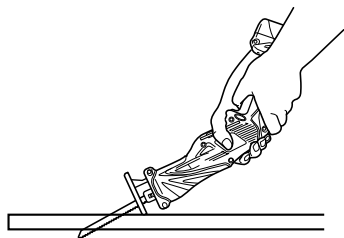

26

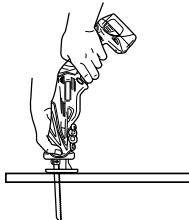

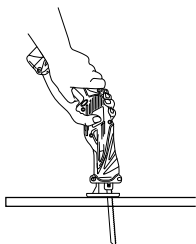

27



	English	Deutsch	Ελληνικά	Polski
①	Rechargeable battery	Wiederaufladbare Batterie	Επαναφορτιζόμενη μπαταρία	Akumulator
②	Latch	Verriegelung	Μάνδαλο	Zapadka
③	Battery cover	Batterieabdeckung	Κάλυμμα μπαταρίας	Pokrywa komory akumulatora
④	Terminals	Anschlüsse	Πόλοι	Styki
⑤	Pull out	Herausziehen	Τραβήξτε έξω	Wyciągnij
⑥	Insert	Einsetzen	Εισχωρήστε	Włóż/wprowadź
⑦	Handle	Handgriff	Χερούλι	Rączka
⑧	Push	Drücken	Σπρώξτε	Naciśnij
⑨	Insert	Einsetzen	Εισχωρήσετε	Włóż/wprowadź
⑩	Pilot lamp	Kontrollampe	Δοκιμαστική λάμπα	Lampka kontrolna
⑪	Hole for connecting the rechargeable battery	Anschlußloch für Akkumulator	Τρύπα για την σύνδεση της επαναφορτιζόμενης μπαταρίας	Otwór wsuwowy akumulatora
⑫	Trigger switch	Trigger	Σκανδάλη διακόπτης	Spust
⑬	Light	Licht	Φως	Światło
⑭	Battery level warning lamp	Batteriestandwarnlampe	Προειδοποιητική λυχνία στάθμης υγρού μπαταρίας	Lampka ostrzegawcza poziomu naładowania akumulatora
⑮	Lever	Hebel	Μοχλός	Dźwignia
⑯	Housing	Gehäuse	Περιβλήμα	Obudowa
⑰	Blade	Sägeblatt	Λεπίδα	Ostrze
⑱	Plunger slit	Tauchkolbenschlitz	Σχισμή εμβόλου	Szczelina suwaka
⑲	Blade holder	Sägeblatthalter	Στήριγμα λεπίδας	Uchwyt ostrza
⑳	Machine oil	Maschinenöl	Μηχανικό λάδι	Olej maszynowy
㉑	Rubber cap	Gummikappe	Λαστιχένιο κάλυμμα	Nakładka gumowa
㉒	Hexagonal bar wrench	Sechskantsteckschlüssel	Εξάγωνο κλειδί Άλεν	Klucz sześciokątny
㉓	Base	Basis	Βάση	Podstawa
㉔	Hex, socket bolt 4 mm	Sechskant-Steckbolzen 4 mm	Μπουλόνι Άλεν 4 mm	Śruba 4 mm z gniazdem sześciokątnym
㉕	Lock off button	Absperrtaste	Κουμπί κλειδώματος	Przycisk blokady
㉖	Free	Lösen	Ξεκλειδώμα	Wolny
㉗	Lock	Schließen	Κλειδώμα	Blokada
㉘	Stroke	Hub	Διαδρομή	Suw

	Magyar	Čeština	Türkçe	Română
①	Tölthető akkumulátor	Akkumulátor	Şarj edilebilir batarya	Acumulator reîncărcabil
②	Retesz	Zámek	Mandal	Element de blocare
③	Akkumulátorfedél	Kryt baterie	Batarya kapađı	Apărătoarea acumulatorului
④	Csatlakozók	Koncovky	Kutuplar	Terminale
⑤	Kihúzni	Zatáhnout	Çekin	Trageţi
⑥	Bedugni	Zasunout	Yerleřtirin	Introduceţi
⑦	Markolat	Držadlo	Kol	Mâner
⑧	Benyomni	Stisknout	İtin	İmpingeţi
⑨	Bedugni	Zasunout	Yerleřtirin	Introduceţi
⑩	Jelzólámpa	Indikátor	Kilavuz lamba	Lampa pilot
⑪	Nylás a tölthető akkumulátor csatlakoztatásához	Otvor pro zasunutí akumulátoru	Şarj edilebilir bataryanın takılacağı delik	Orificiu pentru conectarea acumulatorului reîncărcabil
⑫	Kapcsoló ravasz	Tlačítkový spínač	Şalter tetiđi	Buton declanşator
⑬	Lámpa	Světlo	Lamba	Lampă
⑭	Az elem töltöttségi szintjét jelző lámpa	Kontrolka úrovně akumulátoru	Batarya düzeyi uyarı lambası	Lampă de avertizare pentru nivelul acumulatorului
⑮	Kar	Páka	Kol	Manetă
⑯	Burkolat	Kryt	Muhafaza	Carcasă
⑰	Fűrészlap	List	Bıçak	Lamă
⑱	A dugattyú hasítóka	Drážka plunžru	İtici yarıđı	Fanta pistonului
⑲	Fűrészlap befogószerkezet	Držák listu	Bıçak tutucu	Suport lamă
⑳	Gépolaj	Strojní olej	Makine yađı	Ulei pentru maşină
㉑	Gumisüveg	Pryžová krytka	Lastik kapak	Capac din cauciuc
㉒	Hatszögletű dugókulcs	Klíč na vnitřní šestihrany	Alyan anahtar	Cheie imbus hexagonală
㉓	Alapzat	Základní deska	Taban	Bază
㉔	Imbuszcsavar, 4 mm	Šroub s vnitřním šestihranem 4 mm	Altıgen soket başlı civata 4 mm	Şurub hexagonal cu cap îngropat 4 mm
㉕	Lezáró gomb	Tlačítko vypnutí zámku	Kilit kapama düđmesi	Buton deblocare
㉖	Szabad	Uvolněno	Serbest	Liber
㉗	Rögzítés	Zamčeno	Kilit	Dispozitiv blocare
㉘	Vágási hossz	Zdvih	Darbe	Cursă

	Slovenščina	Русский
①	Baterija, ki se polni	Аккумуляторная батарея
②	Zapah	Фиксатор
③	Baterijski pokrov	Крышка аккумуляторной батареи
④	Sponke	Полюса
⑤	Izlecite	Вытащить
⑥	Vstavite	Вставить
⑦	Ročica	Рукоятка
⑧	Pritisnite	Нажать
⑨	Vstavite	Вставить
⑩	Krmilni indikator	Контрольная лампа
⑪	Luknja za priključevanje baterije, ki se polni	Отверстие для подключения аккумуляторной батареи
⑫	Sprožilno stikalo	Пусковой переключатель
⑬	Luč	Свет
⑭	Svetlobni indikator za nivo akumulatorske baterije	Сигнальная лампочка уровня батареи
⑮	Vzvod	Рычаг
⑯	Ohišje	Покрытие
⑰	Žagin list	Полотно
⑱	Reža bata	Прорезь плунжера
⑲	Držalo za žagin list	Держатель полотна
⑳	Motorno olje	Машинное масло
㉑	Gumijasti pokrov	Резиновый колпачок
㉒	Šesterokoten palični ključ	Гаечный ключ в виде шестигранного стержня
㉓	Osnovna enota	Основание
㉔	Šesterokotna matica 4 mm	Болт с внутренним шестигранником, диаметром 4 мм
㉕	Gumb "Lock off"	Кнопка блокировки
㉖	Prosto	Свободно
㉗	Blokada	Блокировка
㉘	Zamah	Ход

	<b>Symbols</b> <b>⚠ WARNING</b> The following show symbols used for the machine. Be sure that you understand their meaning before use.	<b>Symbole</b> <b>⚠ WARNUNG</b> Die folgenden Symbole werden für diese Maschine verwendet. Achten Sie darauf, diese vor der Verwendung zu verstehen.	<b>Σύμβολα</b> <b>⚠ ΠΡΟΣΟΧΗ</b> Τα παρακάτω δείχνουν τα σύμβολα που χρησιμοποιούνται στο μηχάνημα. Βεβαιωθείτε ότι κατανοείτε τη σημασία τους πριν τη χρήση.	<b>Symbole</b> <b>⚠ OSTRZEŻENIE</b> Następujące oznaczenia to symbole używane w instrukcji obsługi maszyny. Upewnij się, że rozumiesz ich znaczenie zanim użyjesz narzędzia.	<b>Jeļiēlsek</b> <b>⚠ FIGYELEM</b> Az alábbiakban a géphez alkalmazott jeļiēlsek vannak felsorolva. A gép használatá elōtt feltétlenül ismerje meg ezeket a jeļiēlsekét.
	<b>Read all safety warnings and all instructions.</b> Failure to follow the warnings and instructions may result in electric shock, fire and/or serious injury.	<b>Lesen Sie sämtliche Sicherheitsanweisungen und Anweisungen durch.</b> Wenn die Warnungen und Anweisungen nicht befolgt werden, kann es zu Stromschlag, Brand und/oder ernsthaften Verletzungen kommen.	<b>Διαβάστε όλες τις προειδοποιήσεις ασφαλείας και όλες τις οδηγίες.</b> Η μη τήρηση των προειδοποιήσεων και οδηγιών μπορεί να προκαλέσει ηλεκτροπληξία, πυρκαγιά και/ή σοβαρό τραυματισμό.	<b>Należy dokładnie zapoznać się ze wszystkimi ostrzeżeniami i wskazówkami bezpieczeństwa.</b> Nieprzestrzeganie ostrzeżeń oraz wskazówek bezpieczeństwa może spowodować porażenie prądem elektrycznym, pożar i/lub odniesienie poważnych obrażeń.	<b>Olvasson el minden biztonsági figyelmeztetést és minden utasítást.</b> A figyelmeztetések és utasítások be nem tartása áramütést, tüzet és/vagy súlyos sérülést eredményezhet.
	Only for EU countries Do not dispose of electric tools together with household waste material! In observance of European Directive 2002/96/EC on waste electrical and electronic equipment and its implementation in accordance with national law, electric tools that have reached the end of their life must be collected separately and returned to an environmentally compatible recycling facility.	Nur für EU-Länder Werfen Sie Elektrowerkzeuge nicht in den Hausmüll! Gemäss Europäischer Richtlinie 2002/96/EG über Elektro- und Elektronik- Altgeräte und Umsetzung in nationales Recht müssen verbrauchte Elektrowerkzeuge getrennt gesammelt und einer umweltgerechten Wiederverwertung zugeführt werden.	Μόνο για τις χώρες της ΕΕ Μην πετάτε τα ηλεκτρικά εργαλεία στον κάδο οικιακών απορριμμάτων! Σύμφωνα με την ευρωπαϊκή οδηγία 2002/96/ΕΚ περί ηλεκτρικών και ηλεκτρονικών συσκευών και την ενσωμάτωσή της στο εθνικό δίκαιο, τα ηλεκτρικά εργαλεία πρέπει να συλλέγονται ξεχωριστά και να επιστρέφονται για ανακύκλωση με τρόπο φιλικό προς το περιβάλλον.	Dotyczy tylko państw UE Nie wyrzucaj elektronarzędzi wraz z odpadami z gospodarstwa domowego! Zgodnie z Europejską Dyrektywą 2002/96/WE w sprawie zużytego sprzętu elektrotechnicznego i elektronicznego oraz dostosowaniem jej do prawa krajowego, zużyte elektronarzędzia należy posegregować i zutylizować w sposób przyjazny dla środowiska.	Csak EU-országok számára Az elektromos kéziszerszámokat ne dobja a háztartási szeméttel! A használt villamos és elektronikai készülékekről szóló 2002/96/ΕΚ irányelv és annak a nemzeti jogba való átültetése szerint az elhasznált elektromos kéziszerszámokat külön kell gyűjteni, és környezetbarát módon újra kell hasznosítani.
	<b>Symbole</b> <b>⚠ UPOZORNĚNÍ</b> Následující text obsahuje symboly, které jsou použity na zařizení. Ujistěte se, že rozumíte jejich obsahu před tím, než začnete zařízení používat.	<b>Simgeler</b> <b>⚠ DİKKAT</b> Aşağıda, bu alet için kullanılan simgeler gösterilmektedir. Aleti kullanmadan önce bu simgelerle ne anlama geldiğini anlamalısınız.	<b>Simboluri</b> <b>⚠ AVERTISMENT</b> În cele ce urmează sunt prezentate simbolurile folosite pentru maşină. Înainte de utilizare, asiguraţi-vă că înţelegeţi semnificaţia acestora.	<b>Simboli</b> <b>⚠ OPOZORILO</b> V nadaljevanju so prikazani simboli, uporabljeni pri stroju. Pred uporabo se prepričajte, da jih razumete.	<b>Символы</b> <b>⚠ ПРЕДУПРЕЖДЕНИЕ</b> Ниже приведены символы, используемые для машины. Перед началом работы обязательно убедитесь в том, что Вы понимаете их значение.
	<b>Prečtete si všechna varování týkající se bezpečnosti a všechny pokyny.</b> Nedodržení těchto varování a pokynů může mít za následek elektrický šok, požár a/ nebo vážné zranění.	<b>Tüm güvenli uyarıları ve tüm talimatları okuyun.</b> Uyarılara ve talimatlara uyulmaması elektrik çarpmasına, yangına ve/veya ciddi yaralanmaya neden olabilir.	<b>Citiți toate avertismentele privind siguranța și toate instrucțiunile.</b> Nerespectarea avertismentelor și a instrucțiunilor poate avea ca efect producerea de șocuri electrice, incendii și/sau vătămări grave.	<b>Preberite vas varnostna opozorila in navodila.</b> Z neupoštevanjem opozoril in navodil tvegate električni udar, požar in/ali resne telesne poškodbe.	<b>Прочтите все правила безопасности и инструкции.</b> Не выполнение правил и инструкций может привести к поражению электрическим током, пожару и/или серьезной травме.
	Jen pro státy EU Elektrické nářadí nevyhazujte do komunálního odpadu! Podle evropské směrnice 2002/96/EG o nakládání s použitými elektrickými a elektronickými zařízeními a odpovídajících ustanovení právních předpisů jednotlivých zemí se použítá elektrická nářadí musí sbírat odděleně od ostatního odpadu a podrobit ekologicky šetrnému recyklování.	Sadece AB ülkeleri için Elektrikli el aletlerini evdeki çöp kutusuna atmayın! Kullanılmış elektrikli aletleri, elektrik ve elektronik eski cihazlar hakkında 2002/96/EC Avrupa yönetlerine göre ve bu yönetlerin ulusal hukuk kurallarına göre uyarlanarak, ayrı olarak toplanmalı ve çevre şartlarına uygun bir şekilde tekrar değerlendirilmelidir.	Numai pentru țările membre UE Nu aruncați această sculă electrică împreună cu deșeurile menajere! În conformitate cu Directiva Europeană 2002/96/CE referitoare la deșeurile reprezentând echipamente electrice și electronice și la implementarea acesteia în conformitate cu legislațiile naționale, sculele electrice care au ajuns la finalul duratei de folosire trebuie colectate separat și duse la o unitate de reciclare compatibilă cu mediul înconjurător.	Samo za države EU Električni orodij ne zavrzite skupaj z gospodinjiskimi odpadki! V skladu z evropsko direktivo 2002/96/EC o odpadnih električni in elektronski opremi in izvedbi v skladu z državnimi zakoni, je treba električna orodja, ki so dosegla življenjsko dobo ločeno zbirati in vrniti v z okoljem združljivo ustanovo za recikliranje.	Tolkó dla stran EC Ne vykiđujte elektrické přístroje v rámci s obvyklým mусorom! V соответствии с европейской директивой 2002/96/EG об утилизации старых электрических и электронных приборов и в соответствии с местными законами электроприборы, бывшие в эксплуатации, должны утилизироваться отдельно безопасным для окружающей среды способом.



## GENERAL POWER TOOL SAFETY WARNINGS

### WARNING

Read all safety warnings and all instructions.

Failure to follow the warnings and instructions may result in electric shock, fire and/or serious injury.

Save all warnings and instructions for future reference.

The term "power tool" in the warnings refers to your mains-operated (corded) power tool or battery-operated (cordless) power tool.

#### 1) Work area safety

- a) **Keep work area clean and well lit.**  
*Cluttered or dark areas invite accidents.*
- b) **Do not operate power tools in explosive atmospheres, such as in the presence of flammable liquids, gases or dust.**  
*Power tools create sparks which may ignite the dust or fumes.*
- c) **Keep children and bystanders away while operating a power tool.**  
*Distractions can cause you to lose control.*

#### 2) Electrical safety

- a) **Power tool plugs must match the outlet. Never modify the plug in any way. Do not use any adapter plugs with earthed (grounded) power tools.**  
*Unmodified plugs and matching outlets will reduce risk of electric shock.*
- b) **Avoid body contact with earthed or grounded surfaces, such as pipes, radiators, ranges and refrigerators.**  
*There is an increased risk of electric shock if your body is earthed or grounded.*
- c) **Do not expose power tools to rain or wet conditions.**  
*Water entering a power tool will increase the risk of electric shock.*
- d) **Do not abuse the cord. Never use the cord for carrying, pulling or unplugging the power tool. Keep cord away from heat, oil, sharp edges or moving parts.**  
*Damaged or entangled cords increase the risk of electric shock.*
- e) **When operating a power tool outdoors, use an extension cord suitable for outdoor use.**  
*Use of a cord suitable for outdoor use reduces the risk of electric shock.*
- f) **If operating a power tool in a damp location is unavoidable, use a residual current device (RCD) protected supply.**  
*Use of an RCD reduces the risk of electric shock.*

#### 3) Personal safety

- a) **Stay alert, watch what you are doing and use common sense when operating a power tool. Do not use a power tool while you are tired or under the influence of drugs, alcohol or medication.**  
*A moment of inattention while operating power tools may result in serious personal injury.*
- b) **Use personal protective equipment. Always wear eye protection.**  
*Protective equipment such as dust mask, non-skid safety shoes, hard hat, or hearing protection used for appropriate conditions will reduce personal injuries.*

- c) **Prevent unintentional starting. Ensure the switch is in the off position before connecting to power source and/or battery pack, picking up or carrying the tool.**

*Carrying power tools with your finger on the switch or energising power tools that have the switch on invites accidents.*

- d) **Remove any adjusting key or wrench before turning the power tool on.**

*A wrench or a key left attached to a rotating part of the power tool may result in personal injury.*

- e) **Do not overreach. Keep proper footing and balance at all times.**

*This enables better control of the power tool in unexpected situations.*

- f) **Dress properly. Do not wear loose clothing or jewellery. Keep your hair, clothing and gloves away from moving parts.**

*Loose clothes, jewellery or long hair can be caught in moving parts.*

- g) **If devices are provided for the connection of dust extraction and collection facilities, ensure these are connected and properly used.**

*Use of dust collection can reduce dust related hazards.*

#### 4) Power tool use and care

- a) **Do not force the power tool. Use the correct power tool for your application.**

*The correct power tool will do the job better and safer at the rate for which it was designed.*

- b) **Do not use the power tool if the switch does not turn it on and off.**

*Any power tool that cannot be controlled with the switch is dangerous and must be repaired.*

- c) **Disconnect the plug from the power source and/or the battery pack from the power tool before making any adjustments, changing accessories, or storing power tools.**

*Such preventive safety measures reduce the risk of starting the power tool accidentally.*

- d) **Store idle power tools out of the reach of children and do not allow persons unfamiliar with the power tool or these instructions to operate the power tool.**

*Power tools are dangerous in the hands of untrained users.*

- e) **Maintain power tools. Check for misalignment or binding of moving parts, breakage of parts and any other condition that may affect the power tools operation.**

*If damaged, have the power tool repaired before use.*

*Many accidents are caused by poorly maintained power tools.*

- f) **Keep cutting tools sharp and clean.**

*Properly maintained cutting tools with sharp cutting edges are less likely to bind and are easier to control.*

- g) **Use the power tool, accessories and tool bits etc. in accordance with these instructions, taking into account the working conditions and the work to be performed.**

*Use of the power tool for operations different from those intended could result in a hazardous situation.*

#### 5) Battery tool use and care

- a) **Recharge only with the charger specified by the manufacturer.**

*A charger that is suitable for one type of battery pack may create a risk of fire when used with another battery pack.*

**b) Use power tools only with specifically designated battery packs.**

*Use of any other battery packs may create a risk of injury and fire.*

**c) When battery pack is not in use, keep it away from other metal objects like paper clips, coins, keys, nails, screws, or other small metal objects that can make a connection from one terminal to another.**

*Shorting the battery terminals together may cause burns or a fire.*

**d) Under abusive conditions, liquid may be ejected from the battery; avoid contact. If contact accidentally occurs, flush with water. If liquid contacts eyes, additionally seek medical help.**

*Liquid ejected from the battery may cause irritation or burns.*

**6) Service**

**a) Have your power tool serviced by a qualified repair person using only identical replacement parts.**

*This will ensure that the safety of the power tool is maintained.*

**PRECAUTION**

**Keep children and infirm persons away.**

**When not in use, tools should be stored out of reach of children and infirm persons.**

**PRECAUTIONS FOR CORDLESS MINI SAW**

1. Always charge the battery at a temperature of 10 – 40°C. A temperature of less than 10°C will result in over charging which is dangerous. The battery cannot be charged at a temperature higher than 40°C. The most suitable temperature for charging is that of 20 – 25°C.
2. Do not use the charger continuously. When one charging is completed, leave the charger for about 15 minutes before the next charging of battery.
3. Do not allow foreign matter to enter the hole for connecting the rechargeable battery.
4. Never disassemble the rechargeable battery and charger.
5. Never short-circuit the rechargeable battery. Short-circuiting the battery will cause a great electric current and overheat. It results in burn or damage to the battery.
6. Do not dispose of the battery in fire. If the battery is burnt, it may explode.
7. When cutting in wall, floor or ceiling, check for buried electric power cord, etc.
8. Bring the battery to the shop from which it was purchased as soon as the post-charging battery life becomes too short for practical use. Do not dispose of the exhausted battery.
9. Using an exhausted battery will damage the charger.
10. Do not insert object into the air ventilation slots of the charger. Inserting metal objects or inflammables into the charger air ventilation slots will result in electrical shock hazard or damaged charger.
11. When using this unit continuously, the unit may overheat, leading to damage in the motor and switch. Please leave it without using it for approximately 15 minutes.

12. Wear earplugs to protect your ears during operation.
13. Do not touch the blade during or immediately after operation. The blade becomes very hot during operation and could cause serious burns.
14. Always hold the housing of the power tool firmly. Otherwise the counterforce produced may result in inaccurate and even dangerous operation.
15. Remove the battery from tool or place the switch in the locked or off position before making any adjustments, changing accessories, or storing the tools.

**CAUTION ON LITHIUM-ION BATTERY**

To extend the lifetime, the lithium-ion battery equips with the protection function to stop the output.

In the cases of 1 to 3 described below, when using this product, even if you are pulling the switch, the motor may stop. This is not the trouble but the result of protection function.

1. When the battery power remaining runs out, the motor stops.  
In such case, charge it up immediately.
2. If the tool is overloaded, the motor may stop. In this case, release the switch of tool and eliminate causes of overloading. After that, you can use it again.
3. If the battery is overheated under overload work, the battery power may stop.

In this case, stop using the battery and let the battery cool. After that, you can use it again.

Furthermore, please heed the following warning and caution.

**WARNING**

In order to prevent any battery leakage, heat generation, smoke emission, explosion and ignition beforehand, please be sure to heed the following precautions.

1. Make sure that swarf and dust do not collect on the battery.
  - During work make sure that swarf and dust do not fall on the battery.
  - Make sure that any swarf and dust falling on the power tool during work do not collect on the battery.
  - Do not store an unused battery in a location exposed to swarf and dust.
  - Before storing a battery, remove any swarf and dust that may adhere to it and do not store it together with metal parts (screws, nails, etc.).
2. Do not pierce battery with a sharp object such as a nail, strike with a hammer, step on, throw or subject the battery to severe physical shock.
3. Do not use an apparently damaged or deformed battery.
4. Do not use the battery in reverse polarity.
5. Do not connect directly to an electrical outlets or car cigarette lighter sockets.
6. Do not use the battery for a purpose other than those specified.
7. If the battery charging fails to complete even when a specified recharging time has elapsed, immediately stop further recharging.
8. Do not put or subject the battery to high temperatures or high pressure such as into a microwave oven, dryer, or high pressure container.
9. Keep away from fire immediately when leakage or foul odor are detected.

- Do not use in a location where strong static electricity generates.
- If there is battery leakage, foul odor, heat generated, discolored or deformed, or in any way appears abnormal during use, recharging or storage, immediately remove it from the equipment or battery charger, and stop use.

**CAUTION**

- If liquid leaking from the battery gets into your eyes, do not rub your eyes and wash them well with fresh clean water such as tap water and contact a doctor immediately.  
If left untreated, the liquid may cause eye-problems.
- If liquid leaks onto your skin or clothes, wash well with clean water such as tap water immediately.  
There is a possibility that this can cause skin irritation.

- If you find rust, foul odor, overheating, discolor, deformation, and/or other irregularities when using the battery for the first time, do not use and return it to your supplier or vendor.

**WARNING**

If an electrically conductive foreign object enters the terminals of the lithium ion battery, a short-circuit may occur resulting in the risk of fire. Please observe the following matters when storing the battery.

- **Do not place electrically conductive cuttings, nails, steel wire, copper wire or other wire in the storage case.**
- **Either install the battery in the power tool or store by securely pressing into the battery cover until the ventilation holes are concealed to prevent short-circuits (See Fig. 1).**

**SPECIFICATIONS**

**Power Tool**

Model	CJ10DL
No-Load Speed	0 – 2700 min <sup>-1</sup>
Stroke	13 mm
Capacity	Wood: Depth 50 mm
	Mild Steel Plate: Thickness 4 mm
Rechargeable battery	BCL1015: Li-ion DC 10.8 V / 12 V Peak (1.5 Ah 3 cells)
Weight	1.2 kg

**Charger**

Model	UC10SFL
Charging voltage	10.8 V
Weight	0.35 kg

**STANDARD ACCESSORIES**

CJ10DL (NN)	① Blade (No. 41) .....	1
	② Blade (No. 123X) .....	1
	③ Hexagonal bar wrench .....	1
CJ10DL (LCSK)	① Blade (No. 41) .....	1
	② Blade (No. 123X) .....	1
	③ Hexagonal bar wrench .....	1
	④ Battery (BCL1015) .....	1
	⑤ Charger (UC10SFL) .....	1
	⑥ Plastic case .....	1
CJ10DL (2LCSK)	① Blade (No. 41) .....	1
	② Blade (No. 123X) .....	1
	③ Hexagonal bar wrench .....	1
	④ Battery (BCL1015) .....	2
	⑤ Charger (UC10SFL) .....	1
	⑥ Plastic case .....	1
	⑦ Battery cover .....	1

Standard accessories are subject to change without notice.

**OPTIONAL ACCESSORIES (sold separately)**

- Battery (BCL1015)

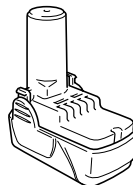

- Blades  
Various types of blades.  
Refer to **Table 2** for use of the blades.

Optional accessories are subject to change without notice.

**APPLICATIONS**

- Cutting various lumbers.
- Cutting mild steel plates and aluminum plates.
- Cutting synthetic resins, such as phenol resin and vinyl chloride.

For details refer to the section entitled “SELECTION OF BLADES”.

## BATTERY REMOVAL/INSTALLATION

### CAUTION

Be sure to keep the switch turned off and the lock-off button moved to right position (lock position) (See Fig. 17).

#### 1. Battery removal

Hold the housing tightly and push the battery latches to remove the battery (see Figs. 1 and 2).

### CAUTION

Never short-circuit the battery.

#### 2. Battery installation

Insert the battery while observing its polarities (see Fig. 2).

## CHARGING

Before using the power tool, charge the battery as follows.

#### 1. Connect the charger power cord to the receptacle

#### 2. Insert the battery in the charger

Position the battery so that the nameplate faces toward the nameplate of the charger and press in the battery until it comes into contact with the bottom plate (See Fig. 3).

Inserting the battery will turn on the charger (the pilot lamp lights up).

### CAUTION

If the pilot lamp does not light up, pull out the power cord from the receptacle and check the battery mounting condition.

The pilot lamp goes off to indicate that the battery is fully charged.

### CAUTION

If the battery is heated due to direct sunlight, etc., just after operation, the charger pilot lamp may not light. At that time cool the battery first, then start charging.

- Regarding recharging time

Table 1 shows the recharging time required according to the type of battery.

Table 1 Recharging time (approx. min.) at 20°C

Battery capacity (Ah)	
1.5 Ah	
BCL1015	40 min.

**NOTE:** The recharging time may vary according to the ambient temperature.

#### 3. Disconnect the charger's power cord from the receptacle.

#### 4. Hold the charger firmly and pull out the battery.

### NOTE

Be sure to pull out the battery from the charger after use, and then keep it.

### How to make the batteries perform longer

- (1) Recharge the batteries before they become completely exhausted.  
When you feel that the power of the tool becomes weaker, stop using the tool and recharge its battery.

If you continue to use the tool and exhaust the electric current, the battery may be damaged and its life will become shorter.

- (2) Avoid recharging at high temperatures.

A rechargeable battery will be hot immediately after use. If such a battery is recharged immediately after use, its internal chemical substance will deteriorate, and the battery life will be shortened. Leave the battery and recharge it after it has cooled for a while.

### CAUTION

- When the battery charger has been continuously used, the battery charger will be heated, thus constituting the cause of the failures. Once the charging has been completed, give 15 minutes rest until the next charging.
- If the battery charger does not work while the battery is mounted correctly, it is probable that the battery or charger is malfunctioning. Take it to your authorized Service Center.

## PRIOR TO OPERATION

### 1. Mounting the blade

This unit employs a detachable mechanism that enables mounting and removal of saw blades without the use of a wrench or other tools.

- (1) Turn on and off the switching trigger several times so that the lever can jump out of the housing completely (Fig. 6). Thereafter, turn off the switch and remove the battery.

### CAUTION

Be absolutely sure to keep the switch turned off and the battery removed to prevent any accident.

- (2) Push the lever in the direction of the arrow mark shown in Fig. 7 marked on the lever (Fig. 7).
- (3) Insert the saw blade all the way into the small slit of the plunger tip with the lever pushing. You can mount this blade either in the upward or downward direction (Fig. 8, Fig. 9).
- (4) When you release the lever, the spring force will return the lever to the correct position automatically (Fig. 10).

- (5) Pull the back of the saw blade two or three times by hand and check that the blade is securely mounted (Fig. 11).

### CAUTION

When pulling the saw blade, be absolutely sure to pull it from the back. Pulling other parts of the blade will result in an injury.

### 2. Dismounting the blade

- (1) Turn on and off the switching trigger several times so that the lever can jump out of the housing completely (Fig. 6). Thereafter, turn off the switch and remove the battery.

### CAUTION

Be absolutely sure to keep the switch turned off and the battery removed to prevent any accident.

- (2) After you have pushed the lever in the direction of the arrow mark shown in Fig. 7 and secured it, move the saw blade towards the lever and pull it out (Fig. 12).

### CAUTION

Never touch the saw blade immediately after use. The metal is hot and can easily burn your skin.

## MAINTENANCE AND INSPECTION OF SAW BLADE MOUNT

- (1) After use, blow away sawdust, earth, sand, moisture, etc., with air or brush them away with a brush, etc., to ensure that the blade mount can function smoothly.
- (2) As shown in **Fig. 13**, carry out lubrication around the blade holder on a periodic basis by use of cutting fluid, etc.

### NOTE

Continued use of the tool without cleaning and lubricating the area where the saw blade is installed can result in some slack movement of the lever due to accumulated sawdust and chips. Under the circumstances, pull a rubber cap provided on the lever in the direction of an arrow mark as shown in **Fig. 14** and remove the rubber cap from the lever. Then, clean up the inside of the blade holder with air and the like and carry out sufficient lubrication. The rubber cap can be fitted on if it is pressed firmly onto the lever. At this time, make certain that there exists no clearance between the blade holder and the rubber cap, and furthermore ensure that the saw-blade-installed area can function smoothly.

### 3. Moving the base

Loosen the hex. socket bolt with hexagonal bar wrench and move the base forward, as shown in **Fig. 15**, **Fig. 16**. Tighten the set screw slightly, ensure the base does not move back and forth, and firmly tighten the hex. socket bolt. Ensure that the base does not contact the blade.

### 4. Confirm that the battery is mounted correctly

## HOW TO USE

### How to make the batteries perform longer

- Recharge the batteries before they become completely exhausted. When you feel that the power of the tool becomes weaker, stop using the tool and recharge its battery. If you continue to use the tool and exhaust the electric current, the battery may be damaged and its life will become shorter.

### CAUTION

- Do not carry tools with your finger on the switch. A sudden startup can result in an unexpected injury.
- Be careful not to let sawdust, earth, moisture, etc., enter the inside of the machine through the plunger section during operation. If sawdust and the like accumulate in the plunger section, always clean it before use (refer to **Fig. 6**).
- During use, press the base against the material while cutting. Vibration can damage the saw blade if the base is not pressed firmly against the workpiece. Furthermore, a tip of the saw blade can sometimes contact the inner wall of the workpiece, damaging the saw blade.
- Select a saw blade of the most appropriate length. Ideally, the length protruding from the base of the saw blade after subtracting the stroke quantity should be larger than the material (see **Fig. 18**).

If you cut a large block of wood, etc., that exceeds the cutting capacity of a blade; there is a risk that the blade may contact with the inner wall of the wood, etc., resulting in damage (**Fig. 19**).

- To extend the lifetime, the lithium-ion battery equips with the protection function to stop the output. Therefore, if the tool is overloaded, the motor may stop. However, this is not the trouble but the result of protection function. In this case, release the switch of tool and eliminate the causes of overloading.

### 1. Switch operation

#### (1) Lock-off button

The tool is equipped with a lock-off button. To activate the trigger lock, move the button to the right position. Move the button to the left to operate the tool (**Fig. 17**).

Always lock the switch when carrying or storing the tool eliminate unintentional starting.

#### (2) Trigger switch

This tool is equipped with a variable speed controlled trigger switch. The tool can be turned "ON" or "OFF" by squeezing or releasing the trigger. The blade plunger stroke rate can be adjusted from the minimum to maximum nameplate stroke rate by the pressure you apply to the trigger. Apply more pressure to increase the speed and release pressure to decrease speed.

### 2. Using the light

Pull the trigger switch to light up the light. The light keeps on lighting while the trigger switch is being pulled. The light goes out after releasing the trigger switch. (**Fig. 4**)

### CAUTION

Do not look directly into the light. Such actions could result in eye injury.

### 3. Cutting lumber

When cutting lumber, make sure that the workpiece is fastened firmly before beginning (**Fig. 20**).

### CAUTION

- Never apply any unreasonable force to the saw blade when cutting. Also remember to press the base against the lumber firmly.
- Delay the feed speed when cutting the material into small circular arcs. An unreasonably fast feed may break the blade.

### 4. Cutting metallic materials

### CAUTION

- Press the base firmly against the workpiece.
- Never apply any unreasonable force to the saw blade when cutting. Doing so can easily break the blade.
- The motor can be locked sometimes, depending on the combination of the material to be cut and the blade. Whenever the motor gets locked, switch it off immediately.
- (1) Fasten a workpiece firmly before operation (**Fig. 21**).
- (2) When cutting metallic materials, use proper machine oil (turbine oil, etc.). When not using liquid machine oil, apply grease over the workpiece.

### CAUTION

The service life of the saw blade will be drastically shortened if you don't use machine oil.

### 5. Plunge cutting

With this tool, you can perform plunge cutting on plywood panels and thin board materials. You can

carry out pocket cutting quite easily with the saw blade installed in reverse as illustrated in **Fig. 23**, **Fig. 25**, and **Fig. 27**. Use the saw blade that is as short and thick as possible.

- (1) Press the lower part (or the upper part) of the base against the material. Pull the switch trigger while keeping the tip of the saw blade apart from the material (**Fig. 22**, **Fig. 23**).
- (2) Raise the handle slowly and cut in with the saw blade little by little (**Fig. 24**, **Fig. 25**).
- (3) Hold the body firmly until the saw blade completely cuts into the material (**Fig. 26**, **Fig. 27**).

#### **CAUTION**

- Avoid plunge cutting for metallic materials. This can easily damage the blade.
- Never pull the switch trigger while the tip of the saw blade is pressed against the material. If you do so, the blade can easily be damaged when it collides with the material.
- Make absolutely sure that you cut slowly while holding the body firmly. If you apply any unreasonable force to the saw blade during the cutting operation, the blade can easily be damaged.

#### **NOTE**

The use of the battery BCL1015 in a cold condition (below 0 degree Centigrade) can sometimes result in the weakened cutting torque and reduced amount of work. This, however, is a temporary phenomenon, and returns to normal when the battery warms up.

#### **6. Battery Level Warning Lamp**

The battery level can be checked by pulling the trigger switch while the power tool is in a no-load state. The battery level warning lamp lights when the battery power is very low. If this happens, charge the battery. (**Fig. 5**)

#### **NOTE**

- The level at which the battery level warning lamp lights may vary due to the ambient temperature, characteristics of the battery, etc. and is intended only as a guide.
- The battery level warning lamp may light when the power tool is overloaded. This does not mean that the battery power is very low.  
Be sure to check the battery level while the tool is in a no-load state.

## SELECTION OF BLADES

To ensure maximum operating efficiency and results, it is very important to select the appropriate blade best suited to the type and thickness of the material to be cut. Select appropriate blades by referring to **Table 2**.

### NOTE

- Dimensions of the workpiece mentioned in the table represent the dimensions when the mounting position of the base is set nearest to the body of the Cordless Mini Saw. Caution must be exercised since dimensions of the workpiece will become smaller if the base is mounted far away from the body of the Cordless Mini Saw.

**Table 2** List of appropriate blades

Material to be cut	Blade	No. 1 (Long)	No. 1 (Super Long)	No. 11	No. 12	No. 15	No. 16	No. 21	No. 22	No. 41	No. 97	123X
		Thickness of material (mm)										
Lumber	General lumber	Below 50	Below 50	10 ~ 50	Below 20			10 ~ 50	5 ~ 40	10 ~ 50		
	Plywood			5 ~ 30	Below 10			5 ~ 30	3 ~ 20			
Iron plate	Mild steel plate					3 ~ 4	Below 3				2 ~ 3	1.5 ~ 4
	Stainless steel plate										1.5 ~ 2	
Nonferrous metal	Aluminium copper, brass					3 ~ 8	Below 3				Below 5	
	Aluminium sash					Height up to 20					Height up to 20	Height up to 20
Plastics	Phenol resin, melamine, resin, etc.					5 ~ 15	Below 6	5 ~ 10	Below 6		5 ~ 10	
	Vinyl chloride, acrylic resin, etc.			5 ~ 20	Below 10	5 ~ 15	Below 5	5 ~ 20	3 ~ 15		5 ~ 10	
	Foamed polyethylene, foamed styrol			10 ~ 50	3 ~ 25	5 ~ 25	3 ~ 25	10 ~ 50	3 ~ 40		5 ~ 25	
Pulp	Card board, corrugated paper			10 ~ 50	3 ~ 25			10 ~ 50	3 ~ 40			
	Hardboard					3 ~ 15	Below 6				3 ~ 15	
	Fiberboard						Below 6					

### NOTE:

- The minimum cutting radius of No. 1 (Long), No. 1 (Super Long), No. 21, No. 22 and No. 41 blades is 100 mm.

---

## MAINTENANCE AND INSPECTION

---

### CAUTION

Be sure to turned off the switch and remove the battery before maintenance and inspection.

#### 1. Inspecting the blade

Continued use of a dull or damaged blade will result in reduced cutting efficiency and may cause overloading of the motor. Replace the blade with a new one as soon as excessive abrasion is noted.

#### 2. Inspecting the mounting screws

Regularly inspect all mounting screws and ensure that they are properly tightened. Should any of the screws be loose, retighten them immediately. Failure to do so could result in serious hazard.

#### 3. Maintenance of the motor

The motor unit winding is the very "heart" of the power tool. Exercise due care to ensure the winding does not become damaged and/or wet with oil or water.

#### 4. Cleaning of the outside

When the Cordless Mini Saw is stained, wipe with a soft dry cloth or a cloth moistened with soapy water. Do not use chloric solvents, gasoline or paint thinner, as they melt plastics.

#### 5. Storage

Store the Cordless Mini Saw in a place in which the temperature is less than 40°C, and out of reach of children.

#### 6. Service parts list

A : Item No.  
B : Code No.  
C : No. Used  
D : Remarks

### CAUTION

Repair, modification and inspection of Hitachi Power Tools must be carried out by a Hitachi Authorized Service Center.

This Parts List will be helpful if presented with the tool to the Hitachi Authorized Service Center when requesting repair or other maintenance.

In the operation and maintenance of power tools, the safety regulations and standards prescribed in each country must be observed.

### MODIFICATIONS

Hitachi Power Tools are constantly being improved and modified to incorporate the latest technological advancements.

Accordingly, some parts (i.e. code numbers and/or design) may be changed without prior notice.

---

## GUARANTEE

---

We guarantee Hitachi Power Tools in accordance with statutory/country specific regulation. This guarantee does not cover defects or damage due to misuse, abuse, or normal wear and tear. In case of complaint, please send the Power Tool, undismantled, with the GUARANTEE CERTIFICATE found at the end of this Handling instruction, to a Hitachi Authorized Service Center.

---

### NOTE

Due to HITACHI's continuing program of research and development, the specifications herein are subject to change without prior notice.

---

---

### Information concerning airborne noise and vibration

The measured values were determined according to EN60745 and declared in accordance with ISO 4871.

Measured A-weighted sound power level: 89 dB (A).

Measured A-weighted sound pressure level: 78 dB (A).

Uncertainty KpA: 3 dB (A).

Wear hearing protection.

Vibration total values (triax vector sum) determined according to EN60745.

Vibration emission value  $a_h = 8.7 \text{ m/s}^2$

Uncertainty K = 1.5 m/s<sup>2</sup>

---

### WARNING

- The vibration emission value during actual use of the power tool can differ from the declared value depending on the ways in which the tool is used.
- To identify the safety measures to protect the operator that are based on an estimation of exposure in the actual conditions of use (taking account of all parts of the operating cycle such as the times when the tool is switched off and when it is running idle in addition to the trigger time).



## ALLGEMEINE SICHERHEITSHINWEISE FÜR ELEKTROGERÄTE

### **⚠ WARNUNG**

Lesen Sie sämtliche Sicherheitshinweise und Anweisungen durch

*Wenn die Warnungen und Anweisungen nicht befolgt werden, kann es zu Stromschlag, Brand und/oder ernsthaften Verletzungen kommen.*

**Bitte bewahren Sie alle Warnhinweise und Anweisungen zum späteren Nachschlagen auf.**

*Der Begriff „Elektrowerkzeug“ bezieht sich in den Warnhinweisen auf Elektrowerkzeuge mit Netz-(schnurgebunden) oder Akkubetrieb (schnurlos).*

#### 1) Sicherheit im Arbeitsbereich

a) **Sorgen Sie für einen sauberen und gut ausgeleuchteten Arbeitsbereich.**

*Zugestellte oder dunkle Bereiche ziehen Unfälle förmlich an.*

b) **Verwenden Sie Elektrowerkzeuge niemals an Orten, an denen Explosionsgefahr besteht – zum Beispiel in der Nähe von leicht entflammaren Flüssigkeiten, Gasen oder Stäuben.**

*Bei der Arbeit mit Elektrowerkzeugen kann es zu Funkenbildung kommen, wodurch sich Stäube oder Dämpfe entzünden können.*

c) **Sorgen Sie bei der Arbeit mit Elektrowerkzeugen dafür, dass sich keine Zuschauer (insbesondere Kinder) in der Nähe befinden.**

*Wenn Sie abgelenkt werden, können Sie die Kontrolle über das Werkzeug verlieren.*

#### 2) Elektrische Sicherheit

a) **Elektrowerkzeuge müssen mit passender Stromversorgung betrieben werden.**

*Nehmen Sie niemals irgendwelche Änderungen am Anschlussstecker vor.*

*Verwenden Sie bei Elektrowerkzeugen mit Schutzkontakt (geerdet) niemals Adapterstecker. Stecker im Originalzustand und passende Steckdosen reduzieren das Stromschlagrisiko.*

b) **Vermeiden Sie Körperkontakt mit geerdeten Gegenständen wie Rohrleitungen, Heizungen, Herden oder Kühlschränken.**

*Bei Körperkontakt mit geerdeten Gegenständen besteht ein erhöhtes Stromschlagrisiko.*

c) **Setzen Sie Elektrowerkzeuge niemals Regen oder sonstiger Feuchtigkeit aus.**

*Wenn Flüssigkeiten in ein Elektrowerkzeug eindringen, erhöht sich das Stromschlagrisiko.*

d) **Verwenden Sie die Anschlusschnur nicht missbräuchlich. Tragen Sie das Elektrowerkzeug niemals an der Anschlusschnur, ziehen Sie es nicht damit heran und ziehen Sie den Stecker nicht an der Anschlusschnur aus der Steckdose. Halten Sie die Anschlusschnur von Hitzequellen, Öl, scharfen Kanten und beweglichen Teilen fern. Beschädigte oder verdrehte Anschlusschnüre erhöhen das Stromschlagrisiko.**

e) **Wenn Sie ein Elektrowerkzeug im Freien benutzen, verwenden Sie ein für den Außeneinsatz geeignetes Verlängerungskabel. Ein für den Außeneinsatz geeignetes Kabel vermindert das Stromschlagrisiko.**

f) **Falls sich der Betrieb des Elektrowerkzeuges in feuchter Umgebung nicht vermeiden lässt, verwenden Sie eine Stromversorgung mit Fehlerstromschutzeinrichtung (Residual Current Device, RCD).**

*Durch den Einsatz einer Fehlerstromschutzeinrichtung wird das Risiko eines elektrischen Schlages reduziert.*

#### 3) Persönliche Sicherheit

a) **Bleiben Sie wachsam, achten Sie auf das, was Sie tun, und setzen Sie Ihren Verstand ein, wenn Sie mit Elektrowerkzeugen arbeiten. Benutzen Sie keine Elektrowerkzeuge, wenn Sie müde sind oder unter Einfluss von Drogen, Alkohol oder Medikamenten stehen.**

*Bei der Arbeit mit Elektrowerkzeugen können bereits kurze Phasen der Unaufmerksamkeit zu schweren Verletzungen führen.*

b) **Benutzen Sie eine persönliche Schutzausrüstung. Tragen Sie immer einen Augenschutz.**

*Schutzausrüstung wie Staubmaske, rutschsichere Sicherheitsschuhe, Schutzhelm und Gehörschutz senken das Verletzungsrisiko bei angemessenem Einsatz.*

c) **Vermeiden Sie unbeabsichtigten Anlauf. Achten Sie darauf, dass sich der Schalter in der Aus-(Off-) Position befindet, ehe Sie das Gerät mit der Stromversorgung und/oder Batteriestromversorgung verbinden, es aufheben oder herumtragen.**

*Das Herumtragen von Elektrowerkzeugen mit dem Finger am Schalter oder das Herstellen der Stromversorgung bei betätigtem Schalter zieht Unfälle regelrecht an.*

d) **Entfernen Sie sämtliche Einstellwerkzeuge (Einstellschlüssel), ehe Sie das Elektrowerkzeug einschalten.**

*Ein an einem beweglichen Teil des Elektrowerkzeugs angebrachter Schlüssel kann zu Verletzungen führen.*

e) **Sorgen Sie für einen festen Stand. Achten Sie jederzeit darauf, sicher zu stehen und das Gleichgewicht zu bewahren.**

*Dadurch haben Sie das Elektrowerkzeug in unerwarteten Situationen besser im Griff.*

f) **Kleiden Sie sich richtig. Tragen Sie keine lose Kleidung oder Schmuck. Halten Sie Haar, Kleidung und Handschuhe von beweglichen Teilen fern. Lose Kleidung, Schmuck oder langes Haar kann von beweglichen Teilen erfasst werden.**

g) **Wenn Anschlüsse für Staubabsaug- und -sammelvorrichtungen vorhanden sind, sorgen Sie dafür, dass diese richtig angeschlossen und eingesetzt werden.**

*Durch Entfernen des Staubes können staubbezogene Gefahren vermindert werden.*

#### 4) Einsatz und Pflege von Elektrowerkzeugen

a) **Überansprechen Sie Elektrowerkzeuge nicht. Benutzen Sie das richtige Elektrowerkzeug für Ihren Einsatzzweck.**

*Das richtige Elektrowerkzeug erledigt seine Arbeit bei bestimmungsgemäßem Einsatz besser und sicherer.*

b) **Benutzen Sie das Elektrowerkzeug nicht, wenn es sich nicht am Schalter ein- und ausschalten lässt. Jedes Elektrowerkzeug, das nicht mit dem Schalter betätigt werden kann, stellt eine Gefahr dar und muss repariert werden.**

c) **Stecken Sie den Stecker der Stromversorgung oder Batteriestromversorgung vom Gerät ab, ehe Sie Einstellarbeiten vornehmen, Zubehörteile tauschen oder das Elektrowerkzeug verstauen. Solche präventiven Sicherheitsmaßnahmen verhindern den unbeabsichtigten Anlauf des Elektrowerkzeugs und die damit verbundenen Gefahren.**

- d) Lagern Sie nicht benutzte Elektrowerkzeuge außerhalb der Reichweite von Kindern, lassen Sie nicht zu, dass Personen das Elektrowerkzeug bedienen, die nicht mit dem Werkzeug selbst und/oder diesen Anweisungen vertraut sind. *Elektrowerkzeuge in ungeschulten Händen sind gefährlich.*
- e) Halten Sie Elektrowerkzeuge in Stand. Prüfen Sie auf Fehlausrichtungen, sicheren Halt und Leichtgängigkeit beweglicher Teile, Beschädigungen von Teilen und auf jegliche andere Zustände, die sich auf den Betrieb des Elektrowerkzeugs auswirken können. Bei Beschädigungen lassen Sie das Elektrowerkzeug reparieren, ehe Sie es benutzen. *Viele Unfälle mit Elektrowerkzeugen sind auf schlechte Wartung zurückzuführen.*
- f) Halten Sie Schneidwerkzeuge scharf und sauber. *Richtig gewartete Schneidwerkzeuge mit scharfen Schneidkanten bleiben weniger häufig hängen und sind einfacher zu beherrschen.*
- g) Benutzen Sie Elektrowerkzeuge, Zubehör, Werkzeugsitzen und Ähnliches in Übereinstimmung mit diesen Anweisungen – beachten Sie dabei die jeweiligen Arbeitsbedingungen und die Art und Weise der auszuführenden Arbeiten. *Der Gebrauch des Elektrowerkzeuges für andere als die vorgesehenen Anwendungen kann zu gefährlichen Situationen führen.*
- 5) Verwendung und Pflege der Batterie
- a) Laden Sie das Gerät nur mit dem vom Hersteller empfohlenen Ladegerät auf. *Ein Ladegerät für einen speziellen Batterietyp kann bei Verwendung mit anderen Batterien zu Gefahren führen.*
- b) Verwenden Sie für das Gerät nur die speziell empfohlenen Batterien. *Eine Verwendung von anderen Batterien kann zu Verletzungen und Bränden führen.*
- c) Ist die Batterie nicht in Gebrauch, achten Sie darauf, dass sie nicht mit metallischen Gegenständen, beispielsweise Büroklammern, Münzen, Schlüssel, Nägel, Schrauben in Kontakt kommt, da diese Gegenstände einen Kurzschluss der Anschlüsse verursachen könnten. *Ein Kurzschluss der Batterieanschlüsse kann zu Verbrennungen oder Bränden führen.*
- d) Im Falle von Störungen, kann Flüssigkeit aus der Batterie austreten. Vermeiden Sie in diesem Fall jeglichen Kontakt. Sollten Sie dennoch mit der Batterie in Berührung kommen, waschen Sie die betroffene Stelle gründlich mit Wasser ab. Ist die Flüssigkeit ins Auge geraten, suchen Sie einen Arzt auf. *Ausgetretene Batterieflüssigkeiten können zu Reizungen oder Verbrennungen führen.*
- 6) Service
- a) Lassen Sie Elektrowerkzeuge durch qualifizierte Fachkräfte und unter Einsatz passender, zugelassener Originalteile warten. *Dies sorgt dafür, dass die Sicherheit des Elektrowerkzeugs nicht beeinträchtigt wird.*

**VORSICHT**  
Von Kindern und gebrechlichen Personen fernhalten. Werkzeuge sollten bei Nichtgebrauch außerhalb der Reichweite von Kindern und gebrechlichen Personen aufbewahrt werden.

## VORSICHTSMASSNAHMEN FÜR DIE AKKU-STICHSÄGE

- Die Batterie immer bei einer Temperatur von 10 – 40°C laden. Laden bei einer Temperatur, die niedriger als 10°C ist, wird gefährliche Überladung verursachen, die Batterie kann nicht bei einer Temperatur über 40°C geladen werden. Die beste Temperatur zum Laden wäre von 20 – 25°C.
- Das Ladegerät nicht fortlaufend verwenden. Lassen Sie das Ladegerät nach beendigter Ladung ungefähr 15 Minuten ruhen, bevor die nächste Batterieladung unternommen wird.
- Keine Fremdkörper durch das Anschlußbloch der Batterie eindringen lassen.
- Niemals die Batterie und das Ladegerät zerlegen.
- Niemals die Batterie kurzschließen. Kurzschluss der Batterie verursacht eine zu große Stromzufuhr und Überhitzung, wodurch Durchbrennen oder Schaden bei der Batterie entsteht.
- Die Batterie nicht ins Feuer werfen. Sie könnte dabei explodieren.
- Achten Sie beim Schneiden in Wänden, Böden oder Decken auf unterirdisch verlegte Stromkabel usw.
- Bringen Sie die Batterie zum Geschäft, wo Sie diese gekauft haben sobald die Lebensdauer der Batterie abnimmt. Die erschöpfte Batterie nicht wegwerfen.
- Benutzung verbrauchter Batterie beschädigt das Ladegerät.
- Darauf achten, dass keine Gegenstände durch Belüftungsschlitze des Ladegerätes in das Gerät eindringen. Wenn Metallobjekte oder entzündliche Gegenstände durch die Belüftungsschlitze des Ladegerätes eindringen, kann dies zu elektrischen Schlägen führen oder das Ladegerät beschädigen.
- Wenn dieses Gerät ununterbrochen betrieben wird, kann Überhitzung auftreten und zu Schäden an Motor und Schalter führen. Lassen Sie das Gerät bitte etwa 15 Minuten lang zum Abkühlen unbenutzt liegen.
- Ohrenstöpsel zum Schutz der Ohren während des Betriebes tragen.
- Das Sägeblatt nicht während oder unmittelbar nach dem Betrieb berühren. Das Sägeblatt wird während des Betriebs sehr heiß, und es könnte zu ernsthaften Verbrennungen kommen.
- Das Gehäuse des Elektrowerkzeugs immer mit einem festen Griff halten. Die erzeugte Gegenkraft könnte sonst zu einem ungenauen und sogar gefährlichen Schneidevorgang führen.
- Entfernen Sie die Batterie aus dem Werkzeug oder stellen Sie den Schalter auf die verriegelte oder die ausgeschaltete Position, bevor Sie Einstellungen durchführen, Zubehör auswechseln oder das Werkzeug verstauen.

## WARNUNG ZUM LITHIUM-IONEN-AKKU

Um die Lebensdauer des Lithium-Ionen-Akkus zu verlängern, ist dieser mit einer Schutzfunktion zum Stoppen der Leistungsabgabe ausgestattet. In den unten beschriebenen Fällen 1 bis 3 kann bei der Benutzung dieses Produkts der Motor abschalten, selbst wenn Sie den Schalter drücken. Dies ist kein Defekt sondern das Resultat der Schutzfunktion.

1. Wenn die verbleibende Akkuleistung nicht mehr ausreicht, schaltet der Motor ab. Laden Sie in einem solchen Fall den Akku umgehend auf.
  2. Wenn das Werkzeug überlastet ist, kann es zum Abschalten des Motors kommen. Lassen Sie in diesem Fall den Schalter des Geräts los und beseitigen Sie die Ursache der Überlastung. Danach können Sie das Gerät wieder verwenden.
  3. Kommt es während des Betriebs zu einer Erhitzung der Batterie, wird das Gerät unter Umständen angehalten. Unterbrechen Sie in diesem Fall Ihre Arbeit und lassen Sie die Batterie abkühlen. Anschließend können Sie das Gerät wieder normal verwenden.
- Bitte beachten Sie die folgenden Warnhinweise.

**WARNUNG**

Zur Vermeidung einer ausgelaufenen Batterie, Erwärmung, Rauchentwicklung, Explosionen und vorzeitiger Zündung beachten Sie bitte die folgenden Vorsichtsmaßnahmen.

1. Stellen Sie sicher, dass sich Späne und Staub nicht auf der Batterie ansammeln.
  - Stellen Sie während der Arbeit sicher, dass Späne und Staub nicht auf die Batterie fallen.
  - Stellen Sie sicher, dass Staub und Späne, die während der Bearbeitung auf das Elektrowerkzeug fallen, nicht in die Batterie gelangen.
  - Lagern Sie ungebrauchte Batterien nicht an Plätzen, an denen Staub oder Späne anfallen.
  - Vor dem Einlagern einer Batterie sind sämtlicher Staub und Späne zu entfernen. Weiterhin ist zu berücksichtigen, dass die Batterie nicht gemeinsam mit Metallteilen (Schrauben, Nägel, usw.) zu lagern ist.
2. Achten Sie darauf, dass die Batterie nicht durch einen spitzen Gegenstand, beispielsweise einen Nagel, beschädigt wird. Vermeiden Sie Schläge mit dem Hammer. Treten Sie nicht gegen die Batterie, werfen Sie diese nicht, und vermeiden Sie Stöße.
3. Beschädigte oder verformte Batterien dürfen nicht weiter verwendet werden.
4. Achten Sie auf den richtigen Anschluss der Pole.
5. Schließen Sie die Batterie nicht direkt an elektrische Ausgänge oder Zigarettenanzünder im Auto an.
6. Verwenden Sie die Batterie nur für den angegebenen Zweck.

7. Falls die Batterie nach Verstreichen der angegebenen Ladezeit nicht vollständig aufgeladen ist, brechen Sie den Ladevorgang unverzüglich ab.
8. Vermeiden Sie hohe Temperaturen und hohen Druck, wie er beispielsweise in der Mikrowelle, einem Trockner oder einem Hochdruckbehälter auftritt.
9. Wenn Sie ein Leck oder Rußgeruch feststellen, vermeiden Sie jeglichen Kontakt mit Feuerstellen.
10. Vermeiden Sie eine Verwendung an Orten, an denen starke statische Elektrizität erzeugt wird.
11. Werden ein Leck, Rußgeruch, Erwärmung, Verfärbungen, Verformungen oder sonstige Anomalitäten während der Verwendung, des Aufladens oder der Lagerung festgestellt, entfernen Sie die Batterie unverzüglich vom Gerät oder dem Ladegerät und beenden Sie die Anwendung.

**VORSICHT**

1. Tritt die auslaufende Flüssigkeit in Kontakt mit Ihren Augen, reiben Sie diese nicht, sondern waschen Sie sie mit sauberem (Leitungs-) Wasser gut aus und suchen Sie unverzüglich einen Arzt auf. Ohne sachgemäße Behandlung können Augenverletzungen auftreten.
2. Wenn die ausgelaufene Flüssigkeit auf Haut oder Kleidung trifft, waschen Sie diese unverzüglich mit sauberem Wasser ab. Es besteht die Gefahr von Hautreizungen.
3. Beim Auftreten von Rost, Rußgeruch, Erwärmung, Verfärbungen, Verformungen oder sonstigen Anomalitäten während der ersten Verwendung der Batterie, ist diese nicht weiter zu verwenden. Bringen Sie die Batterie zum Händler oder Verkäufer zurück.

**WARNUNG**

Wenn ein elektrischer Fremdkörper an die Anschlüsse des Lithium-Ionen-Akkus gelangt, kann es zu einem Kurzschluss und der Gefahr eines Feuers kommen. Beachten Sie folgende Vorsichtsmaßnahmen bei der Aufbewahrung des Akkus.

- **Legen Sie keine elektrisch leitenden Späne, Nägel, Stahldraht, Kupferdraht oder anderen Draht in den Aufbewahrungskoffer.**
- **Setzen Sie den Akku entweder in das Gerät ein oder lagern Sie ihn, um Kurzschlüsse zu vermeiden, indem Sie ihn in die Batterieabdeckung hineindrücken, bis die Belüftungslöcher verdeckt sind. (Siehe Abb. 1)**

**TECHNISCHE DATEN**

**Elektrowerkzeug**

Modell	CJ10DL
Leerlaufhubzahl	0 – 2700 min <sup>-1</sup>
Hub	13 mm
Leistungsvermögen	Holz: Tiefe 50 mm
	Weicher Stahl: Dicke 4 mm
Wiederaufladbare Batterie	BCL1015: Li-ion DC 10,8 V / 12 V Spitzenspannung (1,5 Ah 3 Zellen)
Gewicht	1,2 kg

## Ladegerät

Model	UC10SFL
Ladespannung	10,8 V
Gewicht	0,35 kg

## STANDARDZUBEHÖR

CJ10DL (NN)	① Sägeblatt (Nr. 41) .....	1
	② Sägeblatt (Nr. 123X) .....	1
	③ Sechskantsteckschlüssel .....	1
CJ10DL (LCSK)	① Sägeblatt (Nr. 41) .....	1
	② Sägeblatt (Nr. 123X) .....	1
	③ Sechskantsteckschlüssel .....	1
	④ Batterie (BCL1015) .....	1
	⑤ Ladegerät (UC10SFL) .....	1
CJ10DL (2LCSK)	① Sägeblatt (Nr. 41) .....	1
	② Sägeblatt (Nr. 123X) .....	1
	③ Sechskantsteckschlüssel .....	1
	④ Batterie (BCL1015) .....	2
	⑤ Ladegerät (UC10SFL) .....	1
	⑥ Plastikgehäuse .....	1
	⑦ Batterieabdeckung .....	1

Das Standardzubehör kann ohne vorherige Bekanntmachung jederzeit geändert werden.

## SONDERZUBEHÖR (separat zu beziehen)

1. Batterie (BCL1015)

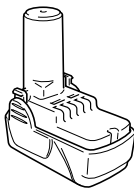

2. Sägeblatt  
Verschiedene Sägeblatttypen.  
Beziehen Sie sich für die Verwendung der Sägeblätter auf die **Tabelle 2**.

Das Sonderzubehör kann ohne vorherige Bekanntmachung jederzeit geändert werden.

## ANWENDUNGSGEBIETE

- Schneiden verschiedener Nutzhölzer.
- Schneiden von Flusstahlplatten und Aluminiumplatten.
- Schneiden von Kunstharzen wie Phenolharz und Vinylchlorid.

Bezüglich weiterer Einzelheiten siehe Abschnitt "AUSWAHL DER SÄGEBLÄTTER".

## HERAUSNEHMEN/EINSETZEN DER BATTERIE

### ACHTUNG

Achten Sie darauf, dass der Schalter ausgeschaltet und der Verriegelungsknopf nach rechts (Verriegelungsposition) geschoben ist (Siehe **Abb. 17**).

### 1. Herausnehmen der Batterie

Zum Entnehmen des Akkus halten Sie das Gehäuse gut fest und drücken die Akkuverriegelung ein (Siehe **Abb. 1** und **2**).

### ACHTUNG

Die Kontakte der Batterie niemals kurzschließen.

### 2. Einsetzen der Batterie

Den Batterie unter Beachtung der richtigen Richtung in das Gerät einsetzen (Siehe **Abb. 2**).

## LADEN

Vor Gebrauch des Akku-Werkzeugs, den Akkumulator wie folgt laden.

### 1. Das Ladegerätkabel an den Wechselstromausgang schließen

### 2. Die Batterie in das Ladegerät einlegen

Die Batterie so ausrichten, daß ihr Typenschild gegen das Typenschild des Ladegeräts weist und die Batterie hineindrücken, bis sie die Grundplatte berührt (siehe **Abb. 3**).

Das Ladegerät schaltet sich beim Einsetzen des Akkus ein (die Kontrolllampe leuchtet auf).

### ACHTUNG

Wenn die Kontrolllampe nicht aufleuchtet, das Netzkabel von der Steckdose abtrennen und die Einsetzrichtung der Batterie prüfen.

Die Kontrolllampe erlischt, wenn die Batterie vollgeladen ist.

### ACHTUNG

Falls die Batterie wegen direkten Sonnenstrahlen, usw., gleich nach Betrieb überhitzt wird, mag es vorkommen, daß die Ladekontrolllampe nicht aufleuchtet. In diesem Fall, die Batterie zuerst abkühlen lassen, und danach laden.

- Über die Aufladezeit

**Tabelle 1** Zeigt die erforderliche Ladezeit entsprechend dem Batterietyp.

**Tabelle 1 Aufladezeit (Etwa. min.) bei 20°C**

Batteriekapazität (Ah)	
1,5 Ah	
BCL1015	40 min.

**HINWEIS:** Die Aufladezeit kann je nach Umgebungstemperatur.

### 3. Den Netzstecker des Ladegeräts aus der Steckdose ziehen.

### 4. Das Ladegerät festhalten und die Batterie herausziehen.

### HINWEIS

Achten Sie darauf, die Batterie nach der Verwendung aus dem Ladegerät zu nehmen und sie aufzubewahren.

## Verlängerung der Lebensdauer von Batterien

- (1) Die Batterien aufladen, bevor sie völlig erschöpft sind.

Wenn festgestellt wird, daß die Leistung des Werkzeugs nachläßt, mit der Arbeit aufhören und die Batterie aufladen.

Wenn das Werkzeug weiter verwendet wird und die Batterie völlig erschöpft wird, kann die Batterie beschädigt und ihre Lebensdauer verkürzt werden.

- (2) Nicht bei hohen Temperaturen aufladen. Eine Akkubatterie erhitzt sich bei der Verwendung. Wenn solch eine Batterie sofort nach der Verwendung aufgeladen wird, werden die Batteriechemikalien beeinträchtigt, und die Batteriebensdauer nimmt ab. Die Batterie etwas stehen lassen und erst aufladen, wenn sie sich abgekühlt hat.

#### ACHTUNG

- Ist das Ladegerät in ständigem Gebrauch, kann eine Überhitzung zu Störungen führen. Warten Sie nach abgeschlossener Aufladung 15 Minuten, bevor Sie mit dem nächsten Ladevorgang beginnen.
- Sollte das Ladegerät trotz korrekt montierten Batterien nicht richtig arbeiten, sind die Batterien oder das Ladegerät fehlerhaft. Lassen Sie die Teile von einem autorisierten Kundendienst prüfen.

## VOR INBETRIEBNAHME

### 1. Anbringen des Sägeblatts

Dieses Gerät verwendet einen abnehmbaren Mechanismus, der Anbringen und Entfernen von Sägeblättern ohne Verwendung eines Schraubenschlüssels oder anderer Werkzeuge ermöglicht.

- (1) Schalten Sie den Auslöseschalter mehrmals ein und aus, so dass der Hebel völlig aus dem Gehäuse austreten kann (**Abb. 6**). Danach schalten Sie das Gerät am Schalter aus und entnehmen den Akku.

#### ACHTUNG

Stellen Sie absolut sicher, dass der Schalter ausgeschaltet und die Batterie entfernt ist, um Unfälle zu verhüten.

- (2) Drücken Sie den Hebel in der in **Abb. 7** gezeigten und auf dem Hebel markierten Richtung (**Abb. 7**).
- (3) Schieben Sie das Sägeblatt bei gedrücktem Hebel ganz in den schmalen Schlitz an der Spitze des Tauchkolbens ein. Sie können das Sägeblatt entweder in Aufwärts- oder in Abwärtsrichtung anbringen (**Abb. 8, Abb. 9**).
- (4) Wenn Sie den Hebel loslassen, kehrt die Halterhülse durch die Federkraft automatisch zur korrekten Position zurück (**Abb. 10**).
- (5) Ziehen Sie das Sägeblatt zwei- bis dreimal von Hand zurück und überprüfen Sie, daß das Sägeblatt sicher angebracht ist (**Abb. 11**).

#### ACHTUNG

Beim Ziehen am Sägeblatt unbedingt darauf achten, nur an der Rückseite zu ziehen. Ziehen an anderen Teilen des Sägeblatts führt zu Verletzungen.

### 2. Entfernen des Sägeblatts

- (1) Schalten Sie den Auslöseschalter mehrmals ein und aus, sodass der Hebel völlig aus dem Gehäuse austreten kann (**Abb. 6**). Danach schalten Sie das Gerät am Schalter aus und entnehmen den Akku.

#### ACHTUNG

Stellen Sie absolut sicher, dass der Schalter ausgeschaltet und die Batterie entfernt ist, um Unfälle zu verhüten.

- (2) Nachdem Sie den Hebel in die in **Abb. 7** gezeigte Pfeilrichtung gedrückt und gesichert haben, bewegen Sie das Sägeblatt zum Hebel hin und ziehen es heraus (**Abb. 12**).

#### ACHTUNG

Berühren Sie das Sägeblatt niemals direkt nach der Verwendung. Das Metall ist dann heiß und kann Ihre Haut verbrennen.

## WARTUNG UND INSPEKTION DER SÄGEBLATTHALTERUNG

- (1) Entfernen Sie nach der Verwendung Sägemehl, Erde, Sand, Feuchtigkeit usw. mit Druckluft oder einer Bürste usw., um sicherzustellen, daß die Sägeblatthalterung glatt funktionieren kann.
- (2) Führen Sie periodische Schmierung um den Sägeblatthalter wie in **Abb. 13** gezeigt durch Verwendung von Schneidflüssigkeit usw. durch.

#### HINWEIS

Fortgesetzte Verwendung des Werkzeugs ohne Reinigung und Schmierung des Bereiches, in dem das Sägeblatt installiert ist, kann durch Ansammlung von Sägemehl und Spänen zu etwas lockerer Bewegung des Hebels führen. Ziehen Sie in diesem Fall die am Hebel angebrachte Gummikappe wie in **Abb. 14** gezeigt in Pfeilrichtung und entfernen Sie die Gummikappe vom Hebel. Reinigen Sie dann die Innenseite des Sägeblatthalters mit Druckluft usw. und führen Sie ausreichende Schmierung durch. Die Gummikappe kann durch kräftiges Drücken wieder auf den Hebel aufgebracht werden. Stellen Sie zu dieser Zeit sicher, dass kein Zwischenraum zwischen dem Sägeblatthalter und der Gummikappe vorhanden ist und dass der Bereich, in dem das Sägeblatt installiert ist, glatt funktioniert.

### 3. Bewegen der Basis

Lösen Sie den Sechskant-Steckbolzen mit einem Sechskantsteckschlüssel und bewegen Sie die Basis wie in **Abb. 15, Abb. 16** gezeigt nach vorne. Ziehen Sie die Stellschraube etwas an, stellen Sie sicher, dass sich die Basis nicht hin und her bewegt, und ziehen Sie dann den Sechskant-Steckbolzen fest an. Stellen Sie sicher, dass die Basis nicht in Kontakt mit dem Sägeblatt ist.

### 4. Bestätigen Sie, dass die Batterie korrekt angebracht ist

## VERWENDUNG

### Verlängerung der Lebensdauer von Batterien

- Die Batterien aufladen, bevor sie völlig erschöpft sind. Wenn festgestellt wird, daß die Leistung des Werkzeugs nachläßt, mit der Arbeit aufhören und die Batterie aufladen.
- Wenn das Werkzeug weiter verwendet wird und die Batterie völlig erschöpft wird, kann die Batterie beschädigt und ihre Lebensdauer verkürzt werden.

#### ACHTUNG

- Tragen Sie Werkzeuge nicht mit dem Finger am Schalter. Ungewolltes Einschalten kann zu unerwarteten Verletzungen führen.
- Lassen Sie Sägemehl, Erde, Feuchtigkeit usw. nicht während des Betriebs durch den Tauchkolbenabschnitt in die Maschine eindringen. Wenn sich Sägemehl

usw. im Tauchkolbenabschnitt ansammelt, so entfernen Sie es immer vor der Verwendung (siehe **Abb. 6**).

- Drücken Sie die Basis beim Sägen gegen das Material. Vibrationen können das Sägeblatt beschädigen, wenn die Basis nicht fest gegen das Werkstück gedrückt wird. Außerdem kann eine Spitze des Sägeblatts manchmal die Innenwand des Werkstücks berühren, wodurch das Sägeblatt beschädigt wird.
- Wählen Sie ein Sägeblatt mit möglichst passender Länge. Idealerweise sollte die aus der Basis hervorstehende Länge nach Abzug des Hubs größer als die Materialdicke sein (siehe **Abb. 18**). Beim Schneiden eines großen Holzblocks usw., der größer als die Schnittkapazität des Sägeblatts ist, besteht Gefahr, dass das Sägeblatt die Innenwand des Holzes berührt, wodurch das Sägeblatt beschädigt wird (**Abb. 19**).
- Um die Lebensdauer des Lithium-Ionen-Akkus zu verlängern, ist dieser mit einer Schutzfunktion zum Stoppen der Leistungsabgabe ausgestattet. Daher kann es bei Überlastung des Werkzeugs zum Abschalten des Motors kommen. Dies ist jedoch kein Defekt sondern das Resultat der Schutzfunktion. Lassen Sie in diesem Fall den Schalter des Geräts los und beseitigen Sie die Ursache der Überlastung.

## 1. Schalterbedienung

### (1) Verriegelungsknopf

Dieses Werkzeug ist mit einem Verriegelungsknopf ausgerüstet. Schieben Sie den Knopf nach rechts, um die Auslöseverriegelung zu aktivieren. Schieben Sie den Knopf nach links, um das Werkzeug zu betreiben (**Abb. 17**).

Verriegeln Sie den Schalter immer, wenn Sie das Werkzeug tragen oder lagern, um ungewollten Start zu verhüten.

### (2) Auslöseschalter

Dieses Werkzeug ist mit einem Auslöseschalter für variable Geschwindigkeit ausgerüstet. Das Werkzeug kann durch Druck auf den Auslöseschalter eingeschaltet und durch Freigabe des Auslöseschalters ausgeschaltet werden. Die Hubrate des Sägeblattkolbens kann durch Druck auf den Auslöseschalter von der minimalen bis zur maximalen auf dem Typenschild angegebenen Hubrate eingestellt werden. Durch stärkeren Druck wird die Hubrate erhöht und durch schwächeren Druck wird sie verringert.

## 2. Verwendung des Lichts

Ziehen Sie den Auslöseschalter, damit die Lampe leuchtet. Solange der Auslöseschalter gezogen ist, leuchtet die Lampe. Wenn Sie den Auslöseschalter loslassen, erlischt das Licht. (**Abb. 4**)

## ACHTUNG

Sehen Sie nicht direkt in das Licht. Dies könnte zu Augenverletzungen führen.

## 3. Schneiden von Bauholz

Wenn Sie Bauholz schneiden, so stellen Sie sicher, dass das Werkstück sicher eingespannt ist, bevor Sie mit dem Sägen beginnen (**Abb. 20**).

## ACHTUNG

- Lassen Sie beim Sägen niemals eine unangemessene Kraft auf das Sägeblatt einwirken. Achten Sie auch darauf, die Basis fest gegen das Bauholz zu drücken.
- Verringern Sie die Vorschubgeschwindigkeit, wenn Sie Material in kleinen Kreisbögen schneiden. Übermäßig schneller Vorschub kann Bruch des Sägeblatts verursachen.

## 4. Schneiden von Metallmaterialien

### ACHTUNG

- Drücken Sie die Basis fest gegen das Werkstück.
  - Lassen Sie beim Sägen niemals eine unangemessene Kraft auf das Sägeblatt einwirken. Hierdurch kann es leicht zu Bruch des Sägeblatts kommen.
  - Abhängig von der Kombination des zu sägenden Materials und des Sägeblatts kann der Motor manchmal blockiert werden. Schalten Sie das Werkzeug sofort aus, wenn der Motor blockiert wird.
- (1) Befestigen Sie das Werkstück vor dem Sägen sicher (**Abb. 21**).
  - (2) Verwenden Sie beim Sägen von Metallmaterial angemessenes Maschinenöl (Turbinenöl usw.). Wenn Sie kein flüssiges Maschinenöl verwenden, so tragen Sie Schmierfett auf das Werkstück auf.

### ACHTUNG

Die Standzeit des Sägeblatts wird drastisch verkürzt, wenn Sie kein Maschinenöl verwenden.

## 5. Einstechsägen

Mit dieser Säge können Sie Sacklöcher in Sperrholz und in dünnen Brettern sägen. Sacklöcher können einfach mit umgekehrt installiertem Sägeblatt gemacht werden, wie in **Abb. 23**, **Abb. 25** und **Abb. 27** gezeigt. Verwenden Sie hierfür ein Sägeblatt, das so kurz und dick wie möglich ist.

- (1) Drücken Sie den unteren (oder den oberen) Teil der Basis gegen das Material. Ziehen Sie den Auslöseschalter, während Sie die Spitze des Sägeblatts vom Material entfernt halten (**Abb. 22**, **Abb. 23**).
- (2) Heben Sie den Griff langsam an und schneiden Sie mit dem Sägeblatt allmählich in das Material (**Abb. 24**, **Abb. 25**).
- (3) Halten Sie den Körper sicher fest, bis das Sägeblatt ganz in das Material schneidet (**Abb. 26**, **Abb. 27**).

### ACHTUNG

- Vermeiden Sie Einstechsägen bei Metallmaterial. Dies kann leicht zu Beschädigung des Sägeblatts führen.
- Ziehen Sie niemals am Auslöseschalter, während die Spitze des Sägeblatts gegen das Material gedrückt ist. Hierdurch kann es leicht zu Beschädigung des Sägeblatts kommen, wenn die Spitze gegen das Material stößt.
- Achten Sie unbedingt darauf, langsam zu sägen, während Sie den Körper sicher halten. Durch eine unangemessene Kraft auf das Sägeblatt während des Sägens kann es leicht zu Beschädigung des Sägeblatts kommen.

### HINWEIS

Die Verwendung der Batterie BCL1015 in kalter Umgebung (unter 0°C) kann möglicherweise in geschwächtem Anzugsdrehmoment und verringerter Arbeitsleistung resultieren. Dies ist jedoch eine zeitweilige Erscheinung, und die Leistung wird wieder normal, wenn sich die Batterie erwärmt.

## 6. Batteriestandwarnlampe

Wenn sich das Elektro-Werkzeug nicht im Ladestatus befindet, können Sie den Batteriestand prüfen, indem Sie den Auslöseschalter ziehen. Die Batteriestandwarnlampe leuchtet auf, sobald der Batteriestand sehr gering ist. In diesem Fall ist die Batterie zu laden. (**Abb. 5**)

### HINWEIS

- Der Status, an welchem die Batteriestandwarnlampe leuchtet, ist abhängig von der Umgebungstemperatur, den Batterieeigenschaften usw. Er gilt daher lediglich als Richtwert.

- Die Batteriestandwarnlampe kann leuchten, wenn das Elektro-Werkzeug überbeansprucht wird. Dies bedeutet jedoch nicht, dass der Batteriestand gering ist. Achten Sie darauf, den Batteriestand zu prüfen, während die Batterie sich nicht im Ladestatus befindet.

**HINWEIS**

- Die in der Tabelle angeführten Abmessungen des Werkstücks entsprechen den Abmessungen, wenn die Anbringungsposition der Basis in nächster Nähe zum Körper der Akku-Stichsäge ist. Vorsicht ist geboten, da die Abmessungen des Werkstücks geringer werden, wenn die Basis weiter vom Körper der Akku-Stichsäge entfernt ist.

**AUSWAHL DER SÄGEBLÄTTER**

Zur Sicherstellung maximaler Betriebseffizienz und bester Ergebnisse ist es sehr wichtig, das für den zu sägenden Materialtyp und die Materialdicke am besten geeignete Sägeblatt zu wählen. Wählen Sie ein angemessenes Sägeblatt unter Bezug auf die **Tabelle 2**.

**Tabelle 2** Liste der geeigneten Sägeblätter

Zu schneidendes Material	Sägeblätter	Nr. 1 (Lang)	Nr. 1 (Extralang)	Nr. 11	Nr. 12	Nr. 15	Nr. 16	Nr. 21	Nr. 22	Nr. 41	Nr. 97	123X
		Dicke des Materials (mm)										
Schnittholz	Allgemeines Schnittholz	Unter 50	Unter 50	10 ~ 50	Unter 20			10 ~ 50	5 ~ 40	10 ~ 50		
	Furnierplatten			5 ~ 30	Unter 10			5 ~ 30	3 ~ 20			
Eisenblech	Fließstahlblech					3 ~ 4	Unter 3				2 ~ 3	1,5 ~ 4
	Rostfreies Stahlblech										1,5 ~ 2	
Nichteisenmetalle	Aluminium, Kupfer, Messing					3 ~ 8	Unter 3				Unter 5	
	Aluminiumschürze					Hohe bis zu 20					Hohe bis zu 20	Hohe bis zu 20
Kunststoffe	Phenolharz, Melaminharz, usw.					5 ~ 15	Unter 6	5 ~ 10	Unter 6		5 ~ 10	
	Vinylchlorid, Acrylharz, usw.			5 ~ 20	Unter 10	5 ~ 15	Unter 5	5 ~ 20	3 ~ 15		5 ~ 10	
	Geschäumtes Polyäthylen, Geschäumtes Styrol			10 ~ 50	3 ~ 25	5 ~ 25	3 ~ 25	10 ~ 50	3 ~ 40		5 ~ 25	
Holzfasermaterial	Pappe, Wellpappe			10 ~ 50	3 ~ 25			10 ~ 50	3 ~ 40			
	Hartfaserplatte					3 ~ 15	Unter 6				3 ~ 15	
	Faserplatte						Unter 6					

**HINWEIS:**

- Der Mindest-Schnittradius von Sägeblatt Nr. 1 (Lang), Nr. 1 (Extralang), Nr. 21, Nr. 22 und Nr. 41 ist 100 mm.

---

## WARTUNG UND INSPEKTION

---

### ACHTUNG

Schalten Sie vor Wartung und Inspektion den Schalter aus und entfernen Sie die Batterie.

#### 1. Inspektion der Sägeblätter

Die Weiterbenutzung eines stumpfen oder beschädigten Sägeblattes führt zu verminderter Schnittleistung und kann eine Überbelastung des Motors hervorrufen. Das Sägeblatt durch ein neues ersetzen, sobald übermäßiger Verschleiß festgestellt wird.

#### 2. Inspektion der Befestigungsschrauben

Alle Befestigungsschrauben regelmäßig inspizieren und überprüfen, ob sie gut angezogen sind. Wenn sich eine der Schrauben lockert, muss sie sofort wieder angezogen werden. Geschieht das nicht, kann das zu erheblichen Gefahren führen.

#### 3. Wartung des Motors

Die Motorwicklung ist das "HERZ" des Elektrowerkzeugs. Daher ist besonders sorgfältig darauf zu achten, dass die Wicklung nicht beschädigt wird und/oder mit Öl oder Wasser in Berührung kommt.

#### 4. Äußere Reinigung

Wenn die Akku-Stichsäge schmutzig ist, sie mit einem weichen, trockenen Tuch oder mit einem mit Seifenwasser angefeuchteten Tuch abwischen. Kein Chlorlösungsmittel, Benzin oder Farbenlösungsmittel verwenden, da sonst das Plastikmaterial schmelzen kann.

#### 5. Lagern

Die Akku-Stichsäge an einem Ort mit einer Temperatur unter 40°C und außerhalb der Reichweite von Kindern aufbewahren.

#### 6. Liste der Wartungsteile

- A : Punkt Nr.
- B : Code Nr.
- C : Verwendete Anzahl
- D : Bemerkungen

### ACHTUNG

Reparatur, Modifikation und Inspektion von Hitachi-Elektrowerkzeugen müssen durch ein autorisiertes Hitachi-Kundendienstzentrum durchgeführt werden. Diese Teileliste ist hilfreich, wenn sie dem autorisierten Hitachi-Kundendienstzentrum zusammen mit dem Werkzeug für Reparatur oder Wartung ausgehändigt wird.

Bei Betrieb und Wartung von Elektrowerkzeugen müssen die Sicherheitsvorschriften und Normen beachtet werden.

### MODIFIKATIONEN

Hitachi-Elektrowerkzeuge werden fortwährend verbessert und modifiziert, um die neuesten technischen Fortschritte einzubauen. Dementsprechend ist es möglich, daß einige Teile (z.B. Codenummern bzw. Entwurf) ohne vorherige Benachrichtigung geändert werden.

---

## GARANTIE

---

Auf Hitachi-Elektrowerkzeuge gewähren wir eine Garantie unter Zugrundelegung der jeweils geltenden gesetzlichen und landesspezifischen Bedingungen. Dieses Garantie erstreckt sich nicht auf Gehäusedefekte und nicht auf Schäden, die auf Missbrauch, bestimmungswidrigen Einsatz oder normalen Verschleiß zurückzuführen sind. Im Schadensfall senden Sie das nicht zerlegte Elektrowerkzeug zusammen mit dem GARANTIESCHEIN, den Sie am Ende der Bedienungsanleitung finden, an ein von Hitachi autorisiertes Servicecenter.

---

### ANMERKUNG

Aufgrund des ständigen Forschungs- und Entwicklungsprogramms von HITACHI sind Änderungen der hierin gemachten technischen Angaben nicht ausgeschlossen.

---

### Information über Betriebslärm und Vibration

Die gemessenen Werte wurden entsprechend EN60745 bestimmt und in Übereinstimmung mit ISO 4871 ausgewiesen.

Gemessener A-gewichteter Schallpegel: 89 dB (A)

Gemessener A-gewichteter Schalldruck: 78 dB (A)

Messunsicherheit KpA: 3 dB (A)

Gehörschutz tragen.

Gesamtvibrationswerte (3-Achsen-Vektorsumme), bestimmt gemäß EN60745.

Vibrationsemissionswert  $a_h = 8,7 \text{ m/s}^2$

Messunsicherheit K =  $1,5 \text{ m/s}^2$

---

### WARNUNG

- Der Vibrationsemissionswert während der tatsächlichen Benutzung des Elektrowerkzeugs kann von dem deklarierten Wert abweichen, abhängig davon, wie das Werkzeug verwendet wird.
- Zur Festlegung der Sicherheitsmaßnahmen zum Schutz des Bedieners, die auf einer Expositionseinschätzung unter den tatsächlichen Benutzungsbedingungen beruhen (unter Berücksichtigung aller Bereiche des Betriebszyklus, darunter neben der Triggerzeit auch die Zeiten, in denen das Werkzeug ausgeschaltet ist oder im Leerlaufbetrieb läuft).



## ΓΕΝΙΚΕΣ ΠΡΟΕΙΔΟΠΟΙΗΣΕΙΣ ΑΣΦΑΛΕΙΑΣ ΗΛΕΚΤΡΙΚΟΥ ΕΡΓΑΛΕΙΟΥ

### ⚠ ΠΡΟΣΟΧΗ

Διαβάζετε όλες τις προειδοποιήσεις ασφαλείας και όλες τις οδηγίες.

Η μη τήρηση των προειδοποιήσεων και οδηγιών μπορεί να προκαλέσει ηλεκτροπληξία, πυρκαγιά και/ή σοβαρό τραυματισμό.

Φυλάξτε όλες τις προειδοποιήσεις και τις οδηγίες για **μελλοντική αναφορά**.

Ο όρος "ηλεκτρικό εργαλείο" στις προειδοποιήσεις αναφέρεται στο ηλεκτρικό εργαλείο (με καλώδιο) που λειτουργεί στους αγωγούς ή στο ηλεκτρικό εργαλείο που λειτουργεί στη μπαταρία (χωρίς καλώδιο).

### 1) Ασφάλεια χώρου εργασίας

- Διατηρείτε το χώρο εργασίας καθαρό και καλά φωτισμένο.**  
Σε ακατάστατες ή σκοτεινές περιοχές μπορεί να προκληθούν ατυχήματα.
- Μην χρησιμοποιείτε τα ηλεκτρικά εργαλεία σε περιβάλλον, στο οποίο μπορεί να προκληθεί έκρηξη, όπως παρουσία εύφλεκτων υγρών, αερίων ή σκόνης.** Τα ηλεκτρικά εργαλεία δημιουργούν σπινθήρες, οι οποίοι μπορεί να αναφλέξουν τη σκόνη ή τον καπνό.
- Κρατήστε τα παιδιά και τους παρευρισκόμενους μακριά όταν χρησιμοποιείτε ένα ηλεκτρικό εργαλείο.** Αν αποσπαστεί η προσοχή σας, υπάρχει κίνδυνος να χάσετε τον έλεγχο.

### 2) Ηλεκτρική ασφάλεια

- Τα φως των ηλεκτρικών εργαλείων πρέπει να είναι κατάλληλα για τις πρίζες.**  
Μην τροποποιήσετε ποτέ το φως με οποιονδήποτε τρόπο.  
Μη χρησιμοποιείτε φως προσαρμογής με γειωμένα ηλεκτρικά εργαλεία.  
Τα μη τροποποιημένα φως και οι κατάλληλες πρίζες μειώνουν τον κίνδυνο ηλεκτροπληξίας.
- Αποφύγετε τη σωματική επαφή με γειωμένες επιφάνειες όπως σωλήνες, θερμάστρες, μαγειρικές συσκευές και ψυγεία.**  
Υπάρχει αυξημένος κίνδυνος ηλεκτροπληξίας όταν το σώμα σας είναι γειωμένο.
- Μην εκθέτετε τα ηλεκτρικά εργαλεία στη βροχή ή σε συνθήκες υγρασίας.**  
Το νερό που εισέρχεται σε ένα ηλεκτρικό εργαλείο αυξάνει τον κίνδυνο ηλεκτροπληξίας.
- Μην ασκείτε δύναμη στο καλώδιο. Μη χρησιμοποιείτε ποτέ το καλώδιο για να μεταφέρετε, να τραβήξετε ή να θάλετε από την πρίζα το ηλεκτρικό εργαλείο.**  
Κρατήστε το καλώδιο μακριά από θερμότητα, λάδι, κοφτερές γωνίες και κινούμενα μέρη.  
Τα κατεστραμμένα ή μπερδεμένα καλώδια αυξάνουν τον κίνδυνο ηλεκτροπληξίας.
- Όταν χρησιμοποιείτε το εργαλείο σε εξωτερικό χώρο, χρησιμοποιήστε καλώδιο προέκτασης που προορίζεται για χρήση σε εξωτερικό χώρο.**  
Η χρήση ενός καλώδιου κατάλληλου για εξωτερικό χώρο μειώνει τον κίνδυνο ηλεκτροπληξίας.
- Αν είναι αναπόφευκτη η λειτουργία ενός ηλεκτρικού εργαλείου σε χώρο με υγρασία, χρησιμοποιείτε διάταξη προστασίας ρεύματος διαρροής (RCD).**  
Η χρήση της RCD μειώνει τον κίνδυνο ηλεκτροπληξίας.

### 3) Προσωπική ασφάλεια

- Να είστε σε ετοιμότητα, να βλέπετε αυτό που κάνετε και να χρησιμοποιείτε την κοινή λογική όταν χρησιμοποιείτε ένα ηλεκτρικό εργαλείο.**  
Μη χρησιμοποιείτε ηλεκτρικά εργαλεία όταν είστε κουρασμένοι ή υπό την επίρρηση ναρκωτικών ουσιών, οινοπνεύματος ή φαρμάκων.  
Μια στιγμή απροσεξίας κατά τη χρήση ενός ηλεκτρικού εργαλείου μπορεί να προκαλέσει σοβαρό προσωπικό τραυματισμό.
- Χρησιμοποιείτε προσωπικό προστατευτικό εξοπλισμό. Φοράτε πάντα προστασία για τα μάτια.**  
Ο προστατευτικός εξοπλισμός, όπως μάσκα για τη σκόνη, αντιολισθητικά παπούτσια, σκληρό καπέλο ή προστασία για τα αυτιά, που χρησιμοποιείται για ανάλογες συνθήκες μπορεί να μειώσει τους τραυματισμούς.
- Προλαμβάνετε τυχόν ακούσια εκκίνηση. Βεβαιωθείτε ότι ο διακόπτης είναι σε θέση απενεργοποίησης πριν συνδέσετε τη συσκευή με πηγή ρεύματος και/ή τη θήκη της μπαταρίας, πριν σηκώσετε ή μεταφέρετε το εργαλείο.**  
Η μεταφορά ηλεκτρικού εργαλείου με τα δάχτυλά σας στο διακόπτη ή η ηλεκτροδότηση ηλεκτρικού εργαλείου με ενεργοποιημένο το διακόπτη μπορεί να προκαλέσουν ατυχήματα.
- Να αφαιρείτε τυχόν κλειδιά ρυθμιζόμενου ανοιγματος ή τα απλά κλειδιά πριν θέσετε σε λειτουργία το ηλεκτρικό εργαλείο.**  
Ένα απλό κλειδί ή ένα κλειδί ρυθμιζόμενου ανοιγματος που είναι προσαρτημένο σε περιστρεφόμενο εξάρτημα του ηλεκτρικού εργαλείου μπορεί να προκαλέσει προσωπικό τραυματισμό.
- Μην ντυνόμενα. Να διατηρείτε πάντοτε το κατάλληλο πάτημα και την ισορροπία σας.**  
Με αυτόν τον τρόπο μπορείτε να ελέγχετε καλύτερα το ηλεκτρικό εργαλείο σε μη αναμενόμενες καταστάσεις.
- Να είστε ντυμένοι κατάλληλα. Μη φοράτε φαρδιά ρούχα ή κοσμήματα. Να κρατάτε τα μαλλιά σας, τα ρούχα σας και τα γάντια σας μακριά από κινούμενα μέρη.**  
Τα φαρδιά ρούχα, τα κοσμήματα και τα μακριά μαλλιά μπορεί να πιαστούν σε κινούμενα μέρη.
- Αν παρέρχονται εξαρτήματα για τη σύνδεση συσκευών εξαγωγής και συλλογής σκόνης, να βεβαιώνετε ότι είναι συνδεδεμένα και χρησιμοποιούνται με το σωστό τρόπο.**  
Η χρήση συλλέκτη σκόνης μειώνει τους κινδύνους που προέρχονται από τη σκόνη.

### 4) Χρήση κα φροντίδα ηλεκτρικών εργαλείων

- Μην ασκείτε δύναμη στο ηλεκτρικό εργαλείο. Να χρησιμοποιείτε το ηλεκτρικό εργαλείο που είναι κατάλληλο για το είδος της εργασίας που εκτελείτε.**  
Το κατάλληλο ηλεκτρικό εργαλείο θα εκτελέσει την εργασία καλύτερα και με μεγαλύτερη διάρκεια με τον τρόπο που σχεδιάστηκε.
- Μη χρησιμοποιήσετε το ηλεκτρικό εργαλείο αν ο διακόπτης λειτουργίας δεν ανοίγει και δεν κλείνει.**  
Ένα ηλεκτρικό εργαλείο που δεν ελέγχεται από το διακόπτη λειτουργίας είναι επικίνδυνο και πρέπει να επισκευαστεί.
- Αποσυνδέετε το βύσμα από την πηγή ισχύος και/ή τη θήκη μπαταρίας από το ηλεκτρικό εργαλείο πριν προβείτε σε ρυθμίσεις, αλλαγή εξαρτήματος ή αποθήκευση του ηλεκτρικού εργαλείου.**  
Αυτά τα προληπτικά μέτρα ασφαλείας μειώνουν τον κίνδυνο να ξεκινήσει το ηλεκτρικό εργαλείο κατά λάθος.

- d) Αποθηκεύετε τα εργαλεία που δεν χρησιμοποιείτε μακριά από παιδιά και μην αφήνετε τα άτομα που δεν είναι εξοικειωμένα με το ηλεκτρικό εργαλείο ή με αυτές τις οδηγίες να χρησιμοποιούν το ηλεκτρικό εργαλείο.
- Τα ηλεκτρικά εργαλεία είναι επικίνδυνα στα χέρια μη εκπαιδευμένων ατόμων.
- e) **Συντηρείτε τα ηλεκτρικά εργαλεία. Να ελέγχετε την ευθυγράμμιση τους ή το μπλοκάρισμα των κινούμενων μερών, τη θραύση των εξαρτημάτων και οποιαδήποτε άλλη κατάσταση που ενδέχεται να επηρεάσει τη λειτουργία του ηλεκτρικού εργαλείου. Σε περίπτωση θλάξης, το ηλεκτρικό εργαλείο πρέπει να επισκευαστεί πριν χρησιμοποιηθεί.**
- Πολλά ατυχήματα προκαλούνται από ηλεκτρικά εργαλεία που δεν έχουν συντηρηθεί σωστά.
- f) **Διατηρείτε τα εργαλεία κοπής κοφτερά και καθαρά.** Τα κατάλληλα συντηρημένα εργαλεία κοπής με κοφτερές γωνίες μπλοκάρουν πιο δύσκολα και ελέγχονται πιο εύκολα.
- g) **Χρησιμοποιείτε το ηλεκτρικό εργαλείο, τα εξαρτήματα και τα μέρη κ.τ.λ. σύμφωνα με τις παρούσες οδηγίες, λαμβάνοντας υπόψη τις συνθήκες εργασίας και την εργασία που θα εκτελέσετε.**
- Η χρήση του ηλεκτρικού εργαλείου για εργασίες πέρα από εκείνες για τις οποίες προορίζεται, ενδέχεται να δημιουργήσει κινδύνους.
- 5) **Εργαλείο μπαταρίας – χρήση και φροντίδα**
- a) **Η επαναφόρτιση να πραγματοποιείται μόνο μέσω του φορτιστή που έχει καθοριστεί από τον κατασκευαστή.**
- Ο φορτιστής που είναι κατάλληλος για ένα τύπο μπαταρίας, ενδέχεται να προκαλέσει κίνδυνο πυρκαγιάς όταν χρησιμοποιείται με άλλο τύπου θήκη μπαταριών.
- b) **Χρησιμοποιήστε ηλεκτρικά εργαλεία μόνο με τις ειδικά καθορισμένες θήκες μπαταριών.**
- Η χρήση οποιουδήποτε άλλου τύπου θήκης μπαταριών ενδέχεται να προκαλέσει τραυματισμό και πυρκαγιά.
- c) **Όταν η θήκη μπαταριών είναι εκτός χρήσης, φυλάξτε την μακριά από άλλα μεταλλικά αντικείμενα όπως συνδετήρες, νομίσματα, κλειδιά, καρφιά, βίδες ή άλλα μικρού μεγέθους μεταλλικά αντικείμενα που μπορούν να πραγματοποιήσουν σύνδεση από τον ένα ακροδέκτη στον άλλο.**
- Αν τοποθετήσετε μαζί τους ακροδέκτες μπαταριών ενδέχεται να προκληθούν εγκαύματα ή πυρκαγιά.
- d) **Υπό καταχρηστικής συνθήκης, ενδέχεται να εκτοξευτεί υγρό από την μπαταρία. Αποφύγετε την επαφή.**
- Σε περίπτωση επαφής με το υγρό από σφάλμα, ξεπλύνετε με νερό. Αν το υγρό έρθει σε επαφή με τα μάτια, ξεπλύνετε με νερό και ζητήστε ιατρική βοήθεια.**
- Το υγρό που εκτοξεύεται από την μπαταρία μπορεί να προκαλέσει ερεθισμό ή εγκαύματα.
- 6) **Σέρβις**
- a) **Να δίνετε το ηλεκτρικό εργαλείο για σέρβις σε κατάλληλα εκπαιδευμένα άτομα και να χρησιμοποιείτε μόνο γνήσια ανταλλακτικά.**
- Με αυτόν τον τρόπο είστε σίγουροι για την ασφάλεια του ηλεκτρικού εργαλείου.

## ΠΡΟΦΥΛΑΞΗ

Μακριά από τα παιδιά και τους αναπήρους, Όταν δεν χρησιμοποιούνται, τα εργαλεία πρέπει να φυλάσσονται μακριά από τα παιδιά και τους αναπήρους.

## ΜΕΤΡΑ ΠΡΟΦΥΛΑΞΗΣ ΓΙΑ ΤΗ ΣΠΑΘΟΣΕΓΑ ΜΠΑΤΑΡΙΑΣ ΜΙΚΡΗΣ

1. Πάντοτε φορτίζετε την μπαταρία σε θερμοκρασία ανάμεσα 10 - 40°C. Η φόρτιση της μπαταρίας σε θερμοκρασίες εκτός του φάσματος των 10 - 40°C μπορεί να προκαλέσει εσφαλμένη φόρτιση και μείωση της διάρκειας ζωής της μπαταρίας. Η πιο κατάλληλη θερμοκρασία για φόρτιση είναι αυτή των 20 - 25°C.
2. Όταν η μια φόρτιση ολοκληρωθεί, αφήστε το φορτιστή για 15 λεπτά πριν από την επόμενη φόρτιση μπαταρίας. Μην φορτίζετε την μπαταρία για περισσότερο από 2 ώρες.
3. Μην αφήσετε ξένα υλικά να μουν στην τρύπα σύνδεσης της επαναφορτιζόμενης μπαταρίας.
4. Ποτέ μην αποσυναρμολογήσετε την επαναφορτιζόμενη μπαταρία και το φορτιστή.
5. Ποτέ μην βραχυκυκλώσετε την επαναφορτιζόμενη μπαταρία. Το βραχυκύκλωμα της μπαταρίας θα προκαλέσει ένα μεγάλο ηλεκτρικό ρεύμα και υπερθέρμανση. Προκαλεί το κάψιμο ή την υπερθέρμανση της μπαταρίας.
6. Μην πετάξετε την μπαταρία στη φωτιά. Αν η μπαταρία καεί μπορεί να εκραγεί.
7. Όταν κοβείτε σε τοίχο, δάπεδο ή οροφή, ελέγξτε για κρυμμένα ηλεκτρικά καλώδια κλπ.
8. Πηγαίστε την μπαταρία στο κατάστημα από το οποίο την αγοράσατε όταν η διάρκεια ζωής της μπαταρίας μετά από την φόρτιση έχει γίνει πολύ μικρή για πρακτική χρήση. Μην πετάξετε την τελειωμένη μπαταρία.
9. Η χρησιμοποίηση για εξασθενημένης μπαταρίας θα προκαλέσει βλάβη στο φορτιστή.
10. Μην βάλτε κανένα αντικείμενο μέσα στις τρύπες εξεαερισμού του φορτιστή. Η είσοδος μεταλλικών αντικειμένων ή εύφλεκτων υλικών στις τρύπες εξεαερισμού του φορτιστή θα προκαλέσει τον κίνδυνο ηλεκτροπληξίας ή την καταστροφή του φορτιστή.
11. Όταν χρησιμοποιείτε τη μονάδα συνεχόμενα, μπορεί να υπερθερμανθεί, προκαλώντας βλάβη στο μοτέρ και στο διακόπτη. Διακόψτε τη χρήση της για περίπου 15 λεπτά.
12. Να φοράτε ωτοασπίδες κατά τη λειτουργία για την προστασία των αυτιών σας.
13. Μην αγγίζετε τη λεπίδα κατά τη διάρκεια της λειτουργίας ή αμέσως μετά. Η λεπίδα θερμαίνεται πολύ κατά τη διάρκεια της λειτουργίας και μπορεί να προκαλέσει σοβαρά εγκαύματα.
14. Να κρατάτε πάντα σταθερά το περίβλημα του ηλεκτρικού εργαλείου. Διαφορετικά, η αντιδύναμη που παράγεται μπορεί να προκαλέσει ανακρίβες ή και επικίνδυνο κόψιμο.
15. Αφαιρέστε την μπαταρία από το εργαλείο ή γυρίστε το διακόπτη στη θέση κλειδώματος ή απενεργοποίησης πριν κάνετε οποιοδήποτε ρυθμίσεις, αλλάξτε εξαρτήματα ή αποθηκεύσετε τα εργαλεία.

## ΠΡΟΣΟΧΗ ΣΤΗΝ ΜΠΑΤΑΡΙΑ ΙΟΝΤΩΝ ΛΙΘΙΟΥ

Για την επέκταση του χρόνου διάρκειας της μπαταρίας ιόντων λιθίου υπάρχει η λειτουργία προστασίας που σταματά την ισχύ εξόδου. Στις περιπτώσεις 1 έως 3 περιγράφονται κατωτέρω, κατά τη χρήση του προϊόντος, ακόμη και τραβήτε το διακόπτη ο κινητήρας ενδέχεται να σταματήσει. Αυτό δεν είναι το πρόβλημα αλλά το αποτέλεσμα της λειτουργίας προστασίας.

- Όταν η υπόλοιπη ισχύ της μπαταρίας που απομένει τελειώσει, ο κινητήρας σταματάει. Στην περίπτωση αυτή θα πρέπει να τη φορτίσετε αμέσως.
- Εάν υπάρχει υπερφόρτιση του εργαλείου ο κινητήρας ενδεχομένως να σταματήσει. Στην περίπτωση αυτή απελευθερώστε το διακόπτη του εργαλείου και εξαλειψίστε την αιτία της υπερφόρτωσης. Έπειτα από αυτό μπορείτε να το χρησιμοποιήσετε πάλι.
- Αν η μπαταρία υπερθερμανθεί υπό το φόρτο εργασίας, η ισχύς της μπαταρίας μπορεί να σταματήσει.  
Σε αυτήν την περίπτωση, διακόπτετε τη χρήση της μπαταρίας και την αφήνετε να κρυώσει. Έπειτα μπορείτε να την ξαναχρησιμοποιήσετε.

Παρακαλείστε, επίσης, να τηρείτε τις ακόλουθες προειδοποιήσεις και προφυλάξεις.

#### ΠΡΟΕΙΔΟΠΟΙΗΣΗ

Για να αποφύγετε τυχόν διαρροή της μπαταρίας, παραγωγή θερμότητας, εκπομπή καπνού, έκρηξη ή ανάφλεξη, πρέπει να τηρείτε τις ακόλουθες προφυλάξεις.

- Βεβαιωθείτε ότι δεν συσσωρεύεται σκόνη στη μπαταρία.
  - Κατά την εργασία σας βεβαιωθείτε ότι δεν πέφτει σκόνη στη μπαταρία.
  - Βεβαιωθείτε ότι τυχόν σκόνες που πέφτουν πάνω στο ηλεκτρικό εργαλείο την ώρα που εργάζεστε με αυτό, δεν συσσωρεύονται στη μπαταρία.
  - Μην αποθηκεύετε αχρησιμοποίητες μπαταρίες σε σημείο εκτεθειμένο σε σκόνη.
  - Πριν να αποθηκεύσετε μία μπαταρία, απομακρύνετε τυχόν σκόνες που πιθανόν να έχουν κολλήσει πάνω της και μην την αποθηκεύετε μαζί με μεταλλικά μέρη (βίδες, καρφιά, κ.λπ.).
- Μην τριπάτε τη μπαταρία με αιχμηρά αντικείμενα όπως καρφιά, μην χτυπάτε με σφυρί, μην πατάτε ή πετάτε τη μπαταρία. Προφυλάξτε την από ισχυρούς κραδασμούς.
- Μην χρησιμοποιείτε μία εμφανώς κατεστραμμένη ή παραμορφωμένη μπαταρία.
- Μην τοποθετείτε τη μπαταρία με λάθος τρόπο.
- Μην συνδέετε απευθείας σε ηλεκτρική πρίζα ή στην υποδοχή του αναπτήρα στα αυτοκίνητα.
- Μην χρησιμοποιείτε τη μπαταρία για χρήση άλλη πέραν της προβλεπόμενης.
- Σε περίπτωση που δεν ολοκληρώνεται επιτυχώς η διαδικασία φόρτισης της μπαταρίας ακόμα και όταν έχει περάσει ο καθορισμένος χρόνος επαναφόρτισης, σταματήστε αμέσως οποιαδήποτε προσπάθεια επαναφόρτισης.

- Η μπαταρία δεν πρέπει να εκτίθεται σε υψηλή θερμοκρασία ή υψηλή πίεση, όπως στην περίπτωση φούρνου μικροκυμάτων, ξηραντήρα ή δοχείου υψηλής πίεσης.
- Απομακρύνετε αμέσως από τη φωτιά σε περίπτωση διαρροής ή δυσσομίας.
- Μην χρησιμοποιείτε σε περιβάλλον με έντονο στατικό ηλεκτρισμό.
- Σε περίπτωση διαρροής της μπαταρίας, δυσσομίας, παραγωγής θερμότητας, αποχρωματισμού ή παραμόρφωσής της, ή σε περίπτωση που παρατηρηθεί κάτι μη φυσιολογικό κατά τη διάρκεια της χρήσης, της επαναφόρτισης ή της αποθήκευσης, αφαιρέστε αμέσως από τον εξοπλισμό ή από τον φορτιστή της μπαταρίας και σταματήστε να χρησιμοποιείτε.

#### ΠΡΟΣΟΧΗ

- Εάν διαρρεύσει υγρό από τη μπαταρία και έλθει σε επαφή με τα μάτια σας, μην τα τρίψετε, αλλά ξεπλύνετε τα πολύ καλά με καθαρό νερό όπως νερό βρύσης, και επικοινωνήστε αμέσως με γιατρό.  
Εάν όχι, το υγρό μπορεί να προκαλέσει προβλήματα στα μάτια σας.
- Εάν διαρρεύσει υγρό στο δέρμα ή τα ρούχα σας, ξεπλύνετε καλά με καθαρό νερό, όπως νερό βρύσης, αμέσως.  
Υπάρχει το ενδεχόμενο να ερεθιστεί το δέρμα.
- Εάν διαπιστώσετε σκουριά, δυσσομία, υπερθέρμανση, αποχρωματισμό, παραμόρφωση, καυή άλλες ανωμαλίες κατά τη χρήση της μπαταρίας για πρώτη φορά, μην την χρησιμοποιήσετε, αλλά επιστρέψτε την στον υπεύθυνο προμηθευτή ή πωλητή.

#### ΠΡΟΕΙΔΟΠΟΙΗΣΗ

Εάν ένα ηλεκτρικά αγώγιμο ξένο σώμα εισέλθει στους πόλους της μπαταρίας ιόντων λιθίου, μπορεί να προκύψει βραχυκύκλωμα με αποτέλεσμα τον κίνδυνο πυρκαγιάς. Παρακαλούμε προσέχετε τα παρακάτω κατά την αποθήκευση της μπαταρίας.

- Μην τοποθετείτε ηλεκτρικά αγώγιμα τεμάχια, καρφιά, ατσάλινα, χάλκινα ή άλλα σύρματα στη θήκη αποθήκευσης.
- Τοποθετείτε την μπαταρία είτε μέσα στο ηλεκτρικό εργαλείο ή αποθηκεύετε την πιέζοντας δυνατά στο κάλυμμα της μπαταρίας, έως ότου αποκαλυφθούν οι πόλοι εξαιρισμού, ώστε να αποφευχθούν βραχυκύκλωμα. (Δείτε Εικ. 1)

## ΤΕΧΝΙΚΑ ΧΑΡΑΚΤΗΡΙΣΤΙΚΑ

### Ηλεκτρικό εργαλείο

Μοντέλο	CJ10DL
Ταχύτητα χωρίς φορτίο	0 - 2700 min <sup>-1</sup>
Διαδρομή	13 mm
Ικανότητα	Ξύλο: Βάθος 50 mm
	Σωλήνας Μαλακού Ατσαλιού: Πάχος 4 mm
Επαναφορτιζόμενη μπαταρία	BCL1015: Li-ion DC 10,8 V / Ανώτερο DC 12 V (1,5 Ah 3 στοιχεία)
Βάρος	1,2 kg

## Φορτεπε

Μοντέλο	UC10SFL
Τάση φόρτισης	10,8 V
Βάρος	0,35 kg

## ΚΑΝΟΝΙΚΑ ΕΞΑΡΤΗΜΑΤΑ

CJ10DL (NN)	① Λεπίδα (Αρ. 41).....	1
	② Λεπίδα (Αρ. 123X).....	1
	③ Εξάγωνο κλειδί άλεν.....	1
CJ10DL (LCSK)	① Λεπίδα (Αρ. 41).....	1
	② Λεπίδα (Αρ. 123X).....	1
	③ Εξάγωνο κλειδί άλεν.....	1
	④ Μπαταρία (BCL1015).....	1
	⑤ Πλαστική θήκη (UC10SFL).....	1
CJ10DL (2LCSK)	① Λεπίδα (Αρ. 41).....	1
	② Λεπίδα (Αρ. 123X).....	1
	③ Εξάγωνο κλειδί άλεν.....	1
	④ Μπαταρία (BCL1015).....	2
	⑤ Πλαστική θήκη (UC10SFL).....	1
	⑥ Πλαστική θήκη.....	1
⑦ Κάλυμμα μπαταρίας.....	1	

Τα κανονικά εξαρτήματα υπόκεινται σε αλλαγή χωρίς προειδοποίηση.

## ΠΡΟΑΙΡΕΤΙΚΑ ΕΞΑΡΤΗΜΑΤΑ (πωλούνται ξεχωριστά)

- Μπαταρία (BCL1015)

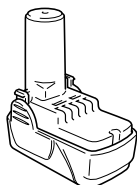

- Λεπίδες  
Διάφοροι τύποι λεπίδων.  
Ανατρέξτε στους **πίνακες 2** για την χρήση των λεπίδων.

Τα προαιρετικά εξαρτήματα υπόκεινται σε αλλαγή χωρίς προειδοποίηση.

## ΕΦΑΡΜΟΓΕΣ

- Κοπή διάφορων τύπων ξυλίας.
  - Κοπή φύλλων μαλακού ατσάλιου και αλουμινένιων φύλλων.
  - Κοπή συνθετικών ρητινών, όπως φαινολικές ρητίνες, και βινυλοχλωρίδιο
- Για λεπτομέρειες ανατρέξτε στο τμήμα με τον τίτλο "ΕΠΙΛΟΓΗ ΛΕΠΙΔΩΝ"

## ΑΦΑΙΡΕΣΗ ΚΑΙ ΤΟΠΟΘΕΤΗΣΗ ΜΠΑΤΑΡΙΑΣ

### ΠΡΟΣΟΧΗ

Βεβαιωθείτε ότι ο διακόπτης είναι κλειστός και το κουμπί κλειδώματος στη δεξιά θέση (θέση κλειδώματος) (δείτε **Εικ. 17**)

### 1. Αφαίρεση μπαταρίας

Κρατήστε την μπαταρία σφιχτά και σπρώξτε το μάνταλο της μπαταρίας για να αφαιρέσετε την μπαταρία (δείτε **Εικ. 1** και **2**).

### ΠΡΟΣΟΧΗ

Ποτέ μην βραχυκυκλώσετε τη μπαταρία.

### 2. Τοποθέτηση μπαταρίας

Βάλτε την μπαταρία λαμβάνοντας υπόψη την πολικότητα της (δείτε **Εικ. 2**).

## ΦΟΡΤΙΣΗ

Πριν χρησιμοποιήσετε το ηλεκτρικό εργαλείο, φορτίστε τη μπαταρία ως ακολούθως.

### 1. Συνδέστε το καλώδιο του φορτιστή στην πρίζα

### 2. Τοποθετήστε την μπαταρία στο φορτιστή

Τοποθετήστε την μπαταρία με τέτοιο τρόπο ώστε η πινακίδα της να είναι στραμμένη προς την πινακίδα του φορτιστή και ωθήστε την μπαταρία προς τα μέσα μέχρι να έλθει σε επαφή με την κάτω βάση (δείτε **Εικ. 3**).

Η τοποθέτηση της μπαταρίας θα ενεργοποιήσει το φορτιστή (η ενδεικτική λυχνία θα ανάψει).

### ΠΡΟΣΟΧΗ

Αν η ενδεικτική λυχνία δεν ανάψει, βγάλτε το καλώδιο από την πρίζα και ελέγξτε την κατάσταση της βάσης της μπαταρίας.

Η ενδεικτική λυχνία σβήνει για να δηλώσει ότι η μπαταρία είναι πλήρως φορτισμένη.

### ΠΡΟΣΟΧΗ

Αν η μπαταρία είναι θερμή λόγω απευθείας έκθεσης στο ηλιακό φως, κλπ., αμέσως μετά τη λειτουργία, η ενδεικτική λυχνία του φορτιστή μπορεί να μην ανάψει. Σε αυτήν την περίπτωση, αφήστε να κρυώσει η μπαταρία πρώτα και μετά ξεκινήστε τη φόρτιση.

- Σχετικά με το χρόνο φόρτισης

Ο **Πίνακας 1** δείχνει τον απαιτούμενο χρόνο φόρτισης σύμφωνα με τον τύπο της μπαταρίας.

**Πίνακας 1 Χρόνος φόρτισης (κατά προσέγγιση λεπτά) στους 20°C**

Χωρητικότητα μπαταρίας (Ah)	
1,5 Ah	
BCL1015	40 min.

**ΣΗΜΕΙΩΣΗ:** Ο χρόνος φόρτισης ενδέχεται να διαφέρει ανάλογα με τη θερμοκρασία του περιβάλλοντος.

### 3. Αποσυνδέστε το ηλεκτρικό καλώδιο του φορτιστή από την πηγή εναλλασσόμενου ρεύματος AC.

### 4. Κρατήστε το φορτιστή σταθερά και τραβήξτε τη μπαταρία.

### ΣΗΜΕΙΩΣΗ

Σιγουρευτείτε να τραβήξετε έξω την μπαταρία από το φορτιστή μετά την χρήση και μετά φυλάξτε την.

### Πώς να κάνετε τις μπαταρίες να αποδίδουν περισσότερο χρόνο

- (1) Επαναφορτίστε τις μπαταρίες πριν αδειάσουν τελείως.  
Όταν αισθανθείτε ότι η ισχύς του εργαλείου γίνεται ασθενέστερη, σταματήστε τη χρήση του εργαλείου και επαναφορτίστε τις μπαταρίες.  
Αν συνεχίσετε να χρησιμοποιείτε το εργαλείο και αδειάστε το ηλεκτρικό ρεύμα, η μπαταρία μπορεί να πάθει ζημιά και η ζωής της θα γίνει μικρότερη.
- (2) Αποφύγετε την επαναφόρτιση σε υψηλές θερμοκρασίες.  
Μια επαναφορτιζόμενη μπαταρία θα είναι ζεστή αμέσως μετά τη χρήση. Αν μια τέτοια μπαταρία επαναφορτιστεί αμέσως μετά τη χρήση, το εσωτερικό της χημικό στοιχείο θα φθαρεί και η ζωή της μπαταρίας θα γίνει μικρότερη. Αφήστε τη μπαταρία και επαναφορτίστε την μετά από του κρυώσει για λίγο.

#### ΠΡΟΣΟΧΗ

- Όταν ο φορτιστής της μπαταρίας χρησιμοποιείται συνέχεια, τότε θερμαίνεται ο φορτιστής, με αποτέλεσμα την πρόκληση βλαβών. Μόλις ολοκληρωθεί η φόρτιση της μπαταρίας, αφήστε να περάσουν 15 λεπτά μέχρι την επόμενη φόρτιση.
- Αν ο φορτιστής της μπαταρίας δεν λειτουργεί, ενώ η μπαταρία είναι σωστά τοποθετημένη, αυτό είναι κατά πάσα πιθανότητα ένδειξη ελαττωματικής λειτουργίας της μπαταρίας ή του φορτιστή. Στην περίπτωση αυτή απευθυνθείτε και μεταφέρετε τα εξαρτήματα στο εξουσιοδοτημένο Κέντρο Σέρβις.

### ΠΡΙΝ ΤΗ ΛΕΙΤΟΥΡΓΙΑ

#### 1. Στερέωση της λεπίδας

Αυτή η συσκευή χρησιμοποιεί ένα αποσπάσιμο μηχανισμό που επιτρέπει την σύνδεση και την αφαίρεση των πριονωτών λεπίδων χωρίς την χρήση κλειδίων ή άλλων εργαλείων.

- (1) Ενεργοποιήστε και απενεργοποιήστε τη σκανδάλη διακόπτη μερικές φορές, έτσι ώστε ο μοχλός να βγει εντελώς από το περίβλημα. (Εικ. 6) Μετά, κλείστε το διακόπτη και αφαιρέστε την μπαταρία.

#### ΠΡΟΣΟΧΗ

Να εξασφαλίζετε απόλυτα ότι ο διακόπτης είναι κλειστός και η μπαταρία έχει αφαιρεθεί για την αποφυγή οποιουδήποτε ατυχήματος.

- (2) Σπρώξτε το μοχλό προς τη διεύθυνση του σημαδιού του βέλους όπως φαίνεται στην Εικ. 7 και είναι σημειωμένο πάνω στο μοχλό. (Εικ. 7)
- (3) Βάλτε την πριονωτή λεπίδα μέχρι τέλους μέσα στην μικρή σχισμή του άκρου του εμβόλου με το μοχλό να σπρώχνει.  
Μπορείτε να στερεώσετε αυτή την λεπίδα προς την πάνω είτε προς την κάτω διεύθυνση. (Εικ. 8, Εικ. 9)
- (4) Όταν ελευθερώσετε τον μοχλό, η δύναμη του ελατηρίου θα επιστρέψει τον βραχίονα στηρίγματος στην σωστή θέση αυτόματα. (Εικ. 10)
- (5) Τραβήξτε το πίσω μέρος της πριονωτής λεπίδας δυο ή τρεις φορές με το χέρι και ελέγξτε αν η λεπίδα είναι καλά στερεωμένη. (Εικ. 11)

#### ΠΡΟΣΟΧΗ

Όταν τραβάτε την πριονωτή λεπίδα, βεβαιωθείτε απόλυτα να την τραβήξετε από πίσω. Τραβώντας τα άλλα μέρη της λεπίδας θα προκληθεί τραυματισμός.

#### 2. Αποουαρμολόγηση της λεπίδας

- (1) Ενεργοποιήστε και απενεργοποιήστε τη σκανδάλη διακόπτη μερικές φορές, έτσι ώστε ο μοχλός να βγει εντελώς από το περίβλημα. (Εικ. 6) Μετά, κλείστε το διακόπτη και αφαιρέστε την μπαταρία.

#### ΠΡΟΣΟΧΗ

Να εξασφαλίζετε απόλυτα ότι ο διακόπτης είναι κλειστός και η μπαταρία έχει αφαιρεθεί για την αποφυγή οποιουδήποτε ατυχήματος.

- (2) Αφού σπρώξετε το μοχλό προς τη διεύθυνση του σημαδιού του βέλους όπως φαίνεται στην Εικ. 7 και τον έχετε ασφαλίσει, μετακινήστε την πριονωτή λεπίδα προς το μοχλό και τραβήξτε τον έξω. (Εικ. 12)

#### ΠΡΟΣΟΧΗ

Ποτέ να μην αγγίξετε την πριονωτή λεπίδα αμέσως μετά τη χρήση.

Το μέταλλο είναι εξεστό και πολύ εύκολα μπορεί να κάψει το δέρμα σας.

### ΣΥΝΤΗΡΗΣΗ ΚΑΙ ΕΠΙΕΘΡΩΣΗ ΤΟΥ ΣΤΗΡΙΓΜΑΤΟΣ ΤΗΣ ΠΡΙΟΝΩΤΗΣ ΛΕΠΙΔΑΣ

- (1) Μετά την χρήση, απομακρύνετε την σκόνη από το πριόνισμα, το χώμα, την άμμο, την υγρασία κλπ., μέσω αέρα ή απομακρύνετε τα με μια βούρτσα, κλπ., για να εξασφαλίσετε ότι το στηρίγμα της πριονωτής λεπίδας λειτουργεί κανονικά.
- (2) Όπως φαίνεται στην Εικ. 13, πραγματοποιήστε περιοδικά λίπανση γύρω από το στήριγμα της λεπίδας, χρησιμοποιώντας υγρό κοπής, κλπ.

#### ΣΗΜΕΙΩΣΗ

Η συνεχής χρήση του εργαλείου χωρίς καθαρίσμα και λίπανση της περιοχής όπου η πριονωτή λεπίδα είναι τοποθετημένη μπορεί να έχει ως αποτέλεσμα την αργή κίνηση του μοχλού εξαιτίας της συσσωρευμένης σκόνης και των γρεζιών. Κάτω από αυτές τις συνθήκες, τραβήξτε το παρεχόμενο λαστιχένιο κάλυμμα στο μοχλό προς τη διεύθυνση του σημαδιού του βέλους όπως φαίνεται στην Εικ. 14 και αφαιρέστε το λαστιχένιο κάλυμμα από το μοχλό. Μετά, καθαρίστε το εσωτερικό του στηρίγματος της λεπίδας με αέρα ή κάτι παρόμοιο και πραγματοποιήστε επαρκή λίπανση.

Το λαστιχένιο κάλυμμα μπορεί να τοποθετηθεί αν πιεστεί γερά πάνω στο μοχλό. Σε αυτή τη χρονική στιγμή, σιγουρευτείτε ότι δεν υπάρχει διάκενο μεταξύ του στηρίγματος της λεπίδας και του λαστιχένιου καλύμματος, και επιπρόσθετα εξασφαλίστε ότι η περιοχή τοποθέτησης της πριονωτής λεπίδας μπορεί να λειτουργήσει ομαλά.

#### 3. Μετακίνηση της θάσης

Χαλαρώστε το μπουλόνι άλεν με ένα κλειδί άλεν και μετακινήστε τη βάση προς τα εμπρός, όπως φαίνεται στην Εικ. 15, Εικ. 16. Βιδώστε τη ρυθμιστική βίδα ελαφρώς, βεβαιωθείτε ότι η βάση δεν μετακινείται εμπρός – πίσω και βιδώστε καλά το μπουλόνι άλεν. Βεβαιωθείτε ότι η βάση δεν έρχεται σε επαφή με τη λεπίδα.

4. Επιβεβαιώστε ότι η μπαταρία έχει στερεωθεί σωστά

## ΠΩΣ ΝΑ ΤΟ ΧΡΗΣΙΜΟΠΟΙΗΣΕΤΕ

### Πώς να κάνετε τις μπαταρίες να αποδίδουν περισσότερο χρόνο

- Επαναφορτίστε τις μπαταρίες πριν αδειάσουν τελείως.  
Όταν αισθανθείτε ότι η ισχύς του εργαλείου γίνεται ασθενέστερη, σταματήστε τη χρήση του εργαλείου και επαναφορτίστε τις μπαταρίες.  
Αν συνεχίσετε να χρησιμοποιείτε το εργαλείο και αδειάσετε το ηλεκτρικό ρεύμα, η μπαταρία μπορεί να πάθει ζημιά και η ζωής της θα γίνει μικρότερη.

### ΠΡΟΣΟΧΗ

- Μην μεταφέρετε τα ηλεκτρικά εργαλεία με το δάχτυλό σας στο διακόπτη λειτουργίας. Ένα ξαφνικό ξεκίνημα μπορεί να προκαλέσει ένα απρόσμενο τραυματισμό.
- Να είστε προσεκτικοί να μην αφήσετε σκόνη από πριόνισμα, χώμα, υγρασία, κλπ. να μπει μέσα στο μηχανήμα από το τμήμα του εμβόλου κατά την λειτουργία. Αν η σκόνη από πριόνισμα και τα παρόμοια συσσωρευτούν μέσα στο τμήμα του εμβόλου, πάντοτε να το καθαρίζετε πριν από την χρήση. (ανατρέξτε στην **Εικ. 6**)
- Κατά την χρήση, πατήστε την βάση ενάντια στο υλικό κατά την διάρκεια της κοπής.  
Η δόνηση μπορεί να προκαλέσει ζημιά στην πριονωτή λεπίδα αν η βάση δεν πατιέται γερά ενάντια στο αντικείμενο εργασίας.  
Επιπλέον, η άκρη της πριονωτής λεπίδας μπορεί ορισμένες φορές να έρθει σε επαφή με την εσωτερική επιφάνεια του αντικειμένου εργασίας προκαλώντας βλάβη στην πριονωτή λεπίδα.
- Επιλέξτε μια πριονωτή λεπίδα με το πιο κατάλληλο μήκος. Στην ιδανική περίπτωση, το μήκος που προεξέχει από τη βάση της πριονωτής λεπίδας μετά την αφαίρεση του μήκους διαδρομής, πρέπει να είναι μεγαλύτερο από το υλικό (δείτε **Εικ. 18**). Το να κόψετε ένα μεγάλο κομμάτι ξύλου κλπ. υπερβαίνει την ικανότητα κοπής της λεπίδας. Υπάρχει κάποιος κίνδυνος η λεπίδα να έρθει σε επαφή με την εσωτερική επιφάνεια του ξύλου, κλπ. προκαλώντας βλάβη. (**Εικ. 19**)
- Για την επέκταση του χρόνου διάρκειας της μπαταρίας ιόντων λιθίου υπάρχει η λειτουργία προστασίας για να πάρει η ισχύς εξόδου. Επομένως, εάν υπάρχει υπερφόρτιση του εργαλείου ο κινητήρας ενδεχομένως να σταματήσει. Ωστόσο, αυτό δεν είναι το πρόβλημα αλλά το αποτέλεσμα της λειτουργίας προστασίας. Στην περίπτωση αυτή απελευθερώστε το διακόπτη του εργαλείου και εξαλείψτε την αιτία της υπερφόρτωσης.

### 1. Λειτουργία διακόπτη

- (1) Κουμπί κλειδώματος  
Το εργαλείο διαθέτει ένα κουμπί κλειδώματος. Για να ενεργοποιήσετε το κλειδώμα της σκανδάλης, μετακινήστε το κουμπί στη δεξιά θέση. Μετακινήστε το κουμπί αριστερά, για να θέσετε σε λειτουργία το εργαλείο. (**Εικ. 17**)  
Πάντα να κλειδώνετε το διακόπτη κατά τη μεταφορά ή αποθήκευση του εργαλείου, για την αποφυγή ακούσιας ενεργοποίησης.

### (2) Διακόπτης σκανδάλης

Το εργαλείο αυτό διαθέτει ένα διακόπτη σκανδάλης ελεγχόμενης μεταβλητής ταχύτητας. Το εργαλείο μπορεί να "ΕΝΕΡΓΟΠΟΙΗΘΕΙ" ή να "ΑΠΕΝΕΡΓΟΠΟΙΗΘΕΙ" με το πάτημα ή την αποδέσμευση της σκανδάλης. Ο ρυθμός διαδρομής του εμβόλου της λεπίδας μπορεί να ρυθμιστεί από έναν ελάχιστο σε ένα μέγιστο ρυθμό διαδρομής πινακίδας ανάλογα με την πίεση που ασκείτε στη σκανδάλη. Ασκήστε μεγαλύτερη πίεση, για να αυξήσετε την ταχύτητα και ελαττώστε την πίεση για να μειώσετε την ταχύτητα.

### 2. Χρήση λυχνίας

Τραβάτε το διακόπτη σκανδάλης για να ανάψετε το φως. Το φως παραμένει αναμμένο, ενώ τραβάτε το διακόπτη σκανδάλης. Το φως σβήνει μετά την απελευθέρωση του διακόπτη σκανδάλης. (**Εικ. 4**)

### ΠΡΟΣΟΧΗ

Μην κοιτάτε κατευθείαν στο φως της λυχνίας. Αυτό μπορεί να προκαλέσει τραυματισμό στα μάτια.

### 3. Κόψιμο ξυλείας

Όταν κόβετε ξυλεία, βεβαιωθείτε ότι το αντικείμενο εργασίας είναι στερεωμένο γερά πριν το ξεκίνημα. (**Εικ. 20**)

### ΠΡΟΣΟΧΗ

- Ποτέ να μην εφαρμόσετε υπερβολική δύναμη στην πριονωτή λεπίδα κατά την διάρκεια της κοπής. Επίσης να θυμηθείτε να πατήσετε την βάση ενάντια στη ξυλεία γερά.
- Ελαττώστε την ταχύτητα τροφοδοσίας όταν κόβετε το υλικό σε μικρά κυκλικά τόξα. Μια υπερβολικά γρήγορη ταχύτητα τροφοδοσίας μπορεί να σπάσει την λεπίδα.

### 4. Κόψιμο μεταλλικών υλικών

### ΠΡΟΣΟΧΗ

- Πατήστε την βάση γερά ενάντια στο αντικείμενο εργασίας.
- Ποτέ να μην εφαρμόσετε υπερβολική δύναμη στην πριονωτή λεπίδα. Αν το κάνετε αυτό μπορεί εύκολα να σπάσει η λεπίδα.
- Ορισμένες φορές μπορείτε να κλειδώσετε το μοτέρ, ανάλογα με το συνδυασμό του υλικού που θα κοπεί και της λεπίδας. Να θέσετε αμέσως το μοτέρ εκτός λειτουργίας, όταν είναι κλειδωμένο.
- (1) Στερεώστε το αντικείμενο εργασίας γερά πριν τη λειτουργία. (**Εικ. 21**)
- (2) Όταν κόβετε μεταλλικά υλικά, χρησιμοποιήστε το κατάλληλο μηχανικό λάδι (λάδι τουρμπίνας κλπ.). Όταν δεν χρησιμοποιείτε υγρό μηχανικό λάδι, βάλτε γράσο πάνω στο αντικείμενο εργασίας.

### ΠΡΟΣΟΧΗ

Η διάρκεια ζωής της πριονωτής λεπίδας θα μειωθεί σημαντικά αν δεν χρησιμοποιήσετε μηχανικό λάδι.

### 5. Τόρνευση εγκοπών

Με αυτό το εργαλείο, μπορείτε να εκτελέσετε τόρνευση εγκοπών πάνω σε επιφάνειες κοντραπλακέ και επιφάνειες σανίδων. Μπορείτε να πραγματοποιήσετε άνοιγμα κοιλοτήτων πολύ εύκολα με την πριονωτή λεπίδα εγκαταστημένη ανάποδα όπως φαίνεται στην **Εικ. 23**, **Εικ. 25**, και **Εικ. 27**. Χρησιμοποιήστε μια πριονωτή λεπίδα όσο το δυνατόν κοντή και παχιά.

- (1) Πατήστε το κάτω τμήμα (ή το πάνω τμήμα) της βάσης ενάντια στο υλικό. Τραβήξτε την σκανδάλη διακόπτη καθώς κρατάτε την άκρη της πριονωτής λεπίδας μακριά από το υλικό. (**Εικ. 22**, **Εικ. 23**)

- (2) Ανυψώστε τη λαβή αργά και κόψετε προς τα μέσα με την πριονωτή λεπίδα λίγο λίγο. (Εικ. 24, Εικ. 25)
- (3) Κρατήστε τον κορμό γερά μέχρι η πριονωτή λεπίδα να κόψει εντελώς το υλικό. (Εικ. 26, Εικ. 27)

**ΠΡΟΣΟΧΗ**

- Αποφύγετε την τόννευση εγκοπών για τα μεταλλικά υλικά. Αυτή μπορεί εύκολα να προκαλέσει ζημιά στην λεπίδα.
- Ποτέ να μην τραβήξετε την σκανδάλη καθώς η άκρη της πριονωτής λεπίδας είναι πατημένη ενάντια στο υλικό. Αν το κάνετε αυτό, η λεπίδα μπορεί εύκολα να πάθει ζημιά όταν έρθει σε επαφή με το υλικό.
- Βεβαιωθείτε απόλυτα ότι κόβετε αργά καθώς κρατάτε τον κορμό γερά. Αν εφαρμόσετε υπερβολική δύναμη στην πριονωτή λεπίδα κατά την λειτουργία κοπής, η λεπίδα μπορεί εύκολα να πάθει ζημιά.

**ΣΗΜΕΙΩΣΗ**

Η χρήση των μπαταριών BCL1015 σε συνθήκη κρύου (χαμηλότερα από 0 βαθμούς Κελσίου) μπορεί μερικές φορές να προκαλέσει την ελάττωση της ροπής σύσφιξης και την ελάττωση της απόδοσης εργασίας. Αυτό, όμως είναι ένα προσωρινό φαινόμενο, και επανέρχεται στο κανονικό όταν ζεσταθεί η μπαταρία.

**6. Προειδοποιητική λυχνία στάθμης υγρού μπαταρίας**

Μπορείτε να ελέγξετε το επίπεδο της μπαταρίας τραβώντας το διακόπτη σκανδάλης, ενώ το εργαλείο ισχύος δεν είναι σε κατάσταση φόρτισης. Η προειδοποιητική λυχνία στάθμης υγρού μπαταρίας ανάβει όταν η ισχύς της μπαταρίας είναι πολύ χαμηλή. Σε αυτήν την περίπτωση φορτίζετε την μπαταρία. (Εικ. 5)

**ΣΗΜΕΙΩΣΗ**

- Η στάθμη στην οποία μπορεί να ανάβει η προειδοποιητική λυχνία στάθμης υγρού μπαταρίας μπορεί να διαφέρει λόγω της θερμοκρασίας περιβάλλοντος, των χαρακτηριστικών της μπαταρίας κ.λπ. και λειτουργεί απλώς ως οδηγός.
- Η προειδοποιητική λυχνία στάθμης υγρού μπαταρίας μπορεί να ανάψει όταν υπερφορτώνεται το ηλεκτρικό εργαλείο. Αυτό δεν σημαίνει ότι η ισχύς της μπαταρίας είναι πολύ χαμηλή. Βεβαιωθείτε ότι ελέγξατε το επίπεδο μπαταρίας, ενώ το εργαλείο δεν είναι σε κατάσταση φόρτισης.

## ΕΠΙΛΟΓΗ ΛΕΠΙΔΩΝ

Για την εξασφάλιση της μέγιστης λειτουργικής απόδοσης και των αποτελεσμάτων, είναι πολύ σημαντικό να επιλέξετε την κατάλληλη λεπίδα που ανταποκρίνεται στην τύπο και στο πάχος του υλικού που πρόκειται να κοπή. Επιλέξτε τις κατάλληλες λεπίδες ανατρέχοντας τους **Πίνακα 2**.

### ΣΗΜΕΙΩΣΗ

- Οι διαστάσεις του αντικειμένου εργασίας αναφέρονται στον πίνακα που παρουσιάζει τις διαστάσεις όταν η θέση στερέωσης της βάσης είναι τοποθετημένη όσο πιο κοντά γίνεται στον κορμό της Σπαθόσεγας μπαταρίας μικρής. Πρέπει να δοθεί προσοχή καθώς οι διαστάσεις του αντικειμένου εργασίας θα μικρύνουν εάν η βάση στερεωθεί πολύ μακριά από τον κορμό της Σπαθόσεγας μπαταρίας μικρής.

**Πίνακας 2** Λίστα κατάλληλων λεπίδων

Υλικό προς κοπή	Λεπίδα	Αρ. 1	Αρ. 1	Αρ. 11	Αρ. 12	Αρ. 15	Αρ. 16	Αρ. 21	Αρ. 22	Αρ. 41	Αρ. 97	123X
		(Μακριά)	(Υπερβολικά Μακρύ)									
	Ποιότητα υλικού	Πάχος του υλικού (mm)										
Ξυλεία	Γενική ξυλεία	Κάτω 50	Κάτω 50	10 ~ 50	Κάτω 20			10 ~ 50	5 ~ 40	10 ~ 50		
	Κόντρα πλακέ			5 ~ 30	Κάτω 10			5 ~ 30	3 ~ 20			
Φύλλο σιδήρο	Φύλλο μαλακού ατσάλιου					3 ~ 4	Κάτω 3				2 ~ 3	1,5 ~ 4
	Φύλλο ανοξείδωτου ατσάλιου										1,5 ~ 2	
Μη σιδηρούχο μέταλλο	Αλουμίνιο, χαλκός, μπρούτζος					3 ~ 8	Κάτω 3				Κάτω 5	
	Πλαίσιο αλουμινίου					Ύψος μέχρι το 20					Ύψος μέχρι το 20	Ύψος μέχρι το 20
Πλαστικά	Φαινολική ρητίνη, μελαμίνη, ρητίνη, κλπ.					5 ~ 15	Κάτω 6	5 ~ 10	Κάτω 6		5 ~ 10	
	Βινυλοχλωρίδιο, ακρυλική ρητίνη, κλπ.			5 ~ 20	Κάτω 10	5 ~ 15	Κάτω 5	5 ~ 20	3 ~ 15		5 ~ 10	
	Αφρώδης πολυαιθυλένιο, αφρώδης στυρόλη			10 ~ 50	3 ~ 25	5 ~ 25	3 ~ 25	10 ~ 50	3 ~ 40		5 ~ 25	
Πολυφός	Χαρτόνι, αυλακωτό χαρτί			10 ~ 50	3 ~ 25			10 ~ 50	3 ~ 40			
	Σκληρή επιφάνεια					3 ~ 15	Κάτω 6				3 ~ 15	
	Ινώδης επιφάνεια						Κάτω 6					

### ΣΗΜΕΙΩΣΗ:

- Ο Η ελάχιστη ακτίνα κοπής των Αρ. 1 (Μακριά), Αρ. 1 (Υπερβολικά Μακρύ), Αρ. 21, Αρ. 22 και Αρ. 41 λεπίδων είναι 100 mm.



## ΣΥΝΤΗΡΗΣΗ ΚΑΙ ΕΛΕΓΧΟΣ

### ΠΡΟΣΟΧΗ

Φροντίστε να απενεργοποιήσετε το διακόπτη και να αφαιρέσετε την μπαταρία πριν τη συντήρηση και τον έλεγχο.

#### 1. Επιθεώρηση της λεπίδας

Η συνεχής χρήση μιας αμβλύς λεπίδας θα προκαλέσει την μειωμένη απόδοση κοπής και μπορεί να προκαλέσει την υπερφόρτιση του μοτέρ. Αντικαταστήστε την λεπίδα με μια καινούργια όταν παρατηρηθεί η υπερβολική φθορά.

#### 2. Έλεγχος των βιδών στερέωσης

Τακτικά ελέγξτε όλες τις βίδες στερέωσης και σιγουρευτείτε ότι είναι κατάλληλα σφιγμένες. Σε περίπτωση που κάποιες από τις βίδες χαλαρώσουν, ξανασφίξτε τις αμέσως. Αν δεν το κάνετε αυτό μπορεί να προκληθεί σοβαρός κίνδυνος.

#### 3. Συντήρηση του μοτέρ

Η περιέλιξη στη μονάδα του μοτέρ είναι η “καρδιά” του ηλεκτρικού εργαλείου.

Δώστε μεγάλη προσοχή για να διασφαλίσετε ότι τη περιέλιξη δεν θα πάθει ζημία και / ή θα βραχεί με λάδι ή νερό.

#### 4. Καθαρισμός του εξωτερικού

Όταν η Σπαθόσεγα μπαταρίας μικρή έχει κάποια κηλίδα, σκουπίστε την με ένα μαλακό στεγνό πανί ή πανί που το έχετε βουτήξει σε νερό με σαπούνι. Μην χρησιμοποιήσετε διαλυτικά που περιέχουν χλώριο, βενζίνη, ή διαλυτικά μπιγιές, επειδή λειώνουν τα πλαστικά.

#### 5. Αποθήκευση

Φυλάξτε τη Σπαθόσεγα μπαταρίας μικρή σε ένα μέρος όπου η θερμοκρασία είναι χαμηλότερη από 40°C και μακριά από παιδιά.

#### 6. Λίστα συντήρησης των μερών

A : Αρ. Αντικειμένου

B : Αρ. Κωδικού

C : Αρ. που χρησιμοποιήθηκε

D : Παρατηρήσεις

### ΠΡΟΣΟΧΗ

Η επισκευή, η τροποποίηση και ο έλεγχος των Ηλεκτρικών Εργαλείων Hitachi πρέπει να γίνεται από ένα Εξουσιοδοτημένο κέντρο σέρβις της Hitachi.

Αυτή η Λίστα των Μερών θα είναι χρήσιμη αν παρουσιαστεί μαζί με το εργαλείο στο εξουσιοδοτημένο Κέντρο Σέρβις της Hitachi όταν ζητάτε επισκευή ή κάποια άλλη συντήρηση.

Κατά τον έλεγχο και τη συντήρηση των ηλεκτρικών εργαλείων, οι κανόνες ασφαλείας και οι κανονισμοί που υπάρχουν σε κάθε χώρα πρέπει να ακολουθούνται.

### ΤΡΟΠΟΠΟΙΗΣΗ

Τα Ηλεκτρικά Εργαλεία Hitachi βελτιώνονται συνεχώς και τροποποιούνται για να συμπεριλάβουν τις τελευταίες τεχνολογικές προόδους.

Κατά συνέπεια, ορισμένα τμήματα (δηλ. κωδικοί αριθμοί και / ή σχεδιασμός) μπορούν να αλλάξουν χωρίς προηγούμενη ειδοποίηση.

## ΕΓΓΥΗΣΗ

Εγγυώμαστε τα εργαλεία Hitachi Power Tools σύμφωνα με τη νομοθεσία και τους κανονισμούς ανά χώρα. Η παρούσα εγγύηση δεν καλύπτει ελαττώματα ή ζημιές λόγω κακής χρήσης, κακοποίησης ή φυσιολογικής φθοράς. Σε περίπτωση παραπόνων παρακαλούμε αποστείλετε το Power Tool χωρίς να το αποσυναρμολογήσετε μαζί με το ΠΙΣΤΟΠΟΙΗΤΙΚΟ ΕΓΓΥΗΣΗΣ το οποίο βρίσκεται στο τέλος των οδηγιών αυτών, σε Εξουσιοδοτημένο Κέντρο Επισκευής της Hitachi.

### ΣΗΜΕΙΩΣΗ:

Εξαιτίας του συνεχιζόμενου προγράμματος έρευνας και ανάπτυξης της HITACHI τα τεχνικά χαρακτηριστικά που εδώ αναφέρονται μπορούν να αλλάξουν χωρίς προηγούμενη ειδοποίηση.

### Πληροφορίες που αφορούν τον εκπεμπόμενο θόρυβο και τη δόνηση

Οι τιμές μετρήθηκαν σύμφωνα με το EN60745 και βρέθηκαν σύμφωνες με το ISO 4871.

Μετρηθείσα τυπική στάθμη ηχητικής ισχύος A: 89 dB (A)  
Μετρηθείσα τυπική στάθμη ηχητικής πίεσης A: 78 dB (A)  
Αβεβαιότητα KrA: 3 dB (A)

Φοράτε προστατευτικά αυτιών.

Συνολικές τιμές δόνησης (διανυσματικό άθροισμα τριαξονικού κालωδίου) που καθορίζονται σύμφωνα με το πρότυπο EN60745.

Τιμή εκπομπής δόνησης  $a_h = 8,7 \text{ m/s}^2$

Αβεβαιότητα  $K = 1,5 \text{ m/s}^2$

### ΠΡΟΣΟΧΗ

○ Η τιμή εκπομπής δόνησης κατά την ουσιαστική χρήση του ηλεκτρικού εργαλείου μπορεί να διαφέρει από τη δηλωμένη τιμή, ανάλογα με το που και πως χρησιμοποιείται το εργαλείο.

○ Για να αναγνωρίσετε τα μέτρα ασφαλείας για την προστασία του χειριστή που βασίζονται σε μία εκτίμηση της έκθεσης στις πραγματικές συνθήκες χρήσης (λαμβάνοντας υπόψη όλα τα μέρη του κύκλου λειτουργίας όπως τα διαστήματα που το εργαλείο είναι απενεργοποιημένο και όταν λειτουργεί στο ρελαντί μαζί με το χρόνο διέγερσης).

## OGÓLNE WSKAZÓWKI BEZPIECZEŃSTWA DOTYCZĄCE URZĄDZEŃ ELEKTRYCZNYCH

### ⚠ OSTRZEŻENIE

Należy dokładnie zapoznać się ze wszystkimi ostrzeżeniami i wskazówkami bezpieczeństwa.

Nieprzestrzeżenie ostrzeżeń oraz wskazówek bezpieczeństwa może spowodować porażenie prądem elektrycznym, pożar i/lub odniesienie poważnych obrażeń.

Ostrzeżenia i wskazówki bezpieczeństwa powinny być przechowywane do użycia w przyszłości.

Wykorzystywane w treści wskazówek wyrażenie "narzędzie elektryczne" dotyczy narzędzi zasilanych z sieci (przewodowych) lub z baterii (beprzewodowych).

#### 1) Bezpieczeństwo stanowiska pracy

a) **Miejsce pracy powinno być czyste i dobrze oświetlone.**

*Brak porządku lub nieodpowiednie oświetlenie miejsca pracy może być przyczyną wypadku.*

b) **Nie należy używać narzędzi elektrycznych w miejscach zagrożonych wybuchem, na przykład w pobliżu łatwopalnych cieczy, gazów lub pyłów.**

*Pracujące narzędzie elektryczne wytwarza iskry grożące wybuchem.*

c) **Dzieci oraz osoby postronne powinny pozostawać w bezpiecznej odległości od pracującego urządzenia.**

*Dekonzentracja może spowodować utratę kontroli nad urządzeniem.*

#### 2) Bezpieczeństwo elektryczne

a) **Wtyczka narzędzia musi pasować do gniazda zasilania.**

*Nie wolno przerabiać wtyczki.*

*Narzędzia posiadające uziemienie nie powinny być używane z wtyczkami przejściowymi.*

*Przestrzeżenie powyższych zaleceń dotyczących wtyczek i gniazdek pozwoli zmniejszyć ryzyko porażenia prądem elektrycznym.*

b) **Należy unikać dotykania jakichkolwiek powierzchni i elementów uziemionych, takich jak rury, grzejniki, kuchenki lub urządzenia chłodnicze.**

*Ryzyko porażenia prądem elektrycznym jest wyższe, gdy ciało jest uziemione.*

c) **Nie należy narażać narzędzi elektrycznych na działanie deszczu lub wilgoci.**

*Obecność wody zwiększa niebezpieczeństwo porażenia prądem elektrycznym.*

d) **Nie należy używać przewodu zasilającego w sposób niezgodny z przeznaczeniem. Nie wolno używać przewodu do przenoszenia lub ciągnięcia urządzenia bądź wyłączania go z prądu.**

*Przewód powinien znajdować się w bezpiecznej odległości od źródeł ciepła, oleju, ostrych krawędzi lub poruszających się części.*

*Uszkodzenie lub zapętlenie przewodu zwiększa ryzyko porażenia prądem elektrycznym.*

e) **W przypadku używania narzędzia elektrycznego na wolnym powietrzu należy korzystać z przedłużaczy przeznaczonych do takiego zastosowania.**

*Używanie odpowiednich przedłużaczy zmniejsza ryzyko porażenia prądem elektrycznym.*

f) **W przypadku korzystania z narzędzia w miejscu o dużej wilgotności należy zawsze używać wyłącznika różnicowoprądowego.**

*Korzystanie z takiego wyłącznika zmniejsza ryzyko porażenia prądem elektrycznym.*

#### 3) Bezpieczeństwo osobiste

a) **Podczas korzystania z narzędzia elektrycznego należy zawsze koncentrować się na wykonywanej pracy i postępować zgodnie z zasadami zdrowego rozsądku.**

*Narzędzia elektryczne nie powinny być obsługiwane przez osoby zmęczone lub znajdujące się pod wpływem substancji odurzających, alkoholu bądź lekarstw.*

*Chwila nieuwagi podczas obsługi narzędzia elektrycznego może spowodować odniesienie poważnych obrażeń.*

b) **Zawsze używać odpowiedniego osobistego wyposażenia ochronnego. Zawsze nosić odpowiednie okulary ochronne.**

*Stosowane w odpowiednich warunkach wyposażenie zabezpieczające, takie jak maska przeciwpyłowa, obuwie antypoślizgowe, kask lub nauszники zmniejsza ryzyko odniesienia obrażeń ciała.*

c) **Uniemożliwić nieoczekiwane uruchomienie narzędzia. Przed podłączeniem narzędzia do gniazda zasilania i/lub zestawu baterii, a także przed podniesieniem lub przeniesieniem go, należy upewnić się, że wyłącznik znajduje się w położeniu wyłączenia.**

*Ze względów bezpieczeństwa nie należy przenosić narzędzi elektrycznych, trzymając palec na wyłączniku, ani podłączać do zasilania urządzeń, których wyłącznik znajduje się w położeniu włączenia.*

d) **Przed wyłączeniem usunąć wszystkie klucze regulacyjne.**

*Pozostawienie klucza regulacyjnego połączony z częścią obrotową narzędzia może spowodować odniesienie obrażeń.*

e) **Nie sięgać zbyt daleko. Należy zawsze stać stabilnie, zachowując równowagę.**

*Zapewnia to lepsze panowanie nad narzędziem w nieoczekiwanych sytuacjach.*

f) **Należy nosić odpowiednią odzież roboczą. Nie nosić luźnych ubrań lub biżuterii. Trzymać włosy, odzież i rękawice w bezpiecznej odległości od ruchomych części urządzenia.**

*Luźne ubrania, biżuteria lub długie włosy mogą zostać wciągnięte przez ruchome części narzędzia.*

g) **Jeżeli wraz z narzędziem dostarczone zostało wyposażenie służące do odprowadzania pyłów, należy pamiętać o jego właściwym podłączeniu i używaniu.**

*Właściwe zbieranie i odprowadzanie pyłu zmniejsza zagrożenia związane z jego obecnością.*

#### 4) Obsługa i konserwacja narzędzi elektrycznych

a) **Nie używać narzędzia elektrycznego ze zbyt dużą siłą. Należy stosować narzędzie odpowiednie dla wykonywanej pracy.**

*Narzędzie przeznaczone do określonej pracy wykona ją lepiej i w sposób bardziej bezpieczny, pracując z zalecaną prędkością.*

- b) Nie należy używać narzędzia, którego wyłącznik jest uszkodzony.

*Każde urządzenie, które nie może być właściwie włączane i wyłączane, stanowi zagrożenie i musi zostać naprawione.*

- c) Należy zawsze odłączać urządzenie z sieci zasilania i/lub baterii przed przystąpieniem do jakichkolwiek modyfikacji, wymiany akcesoriów itp. oraz kiedy urządzenie nie będzie używane przez dłuższy czas.

*Powyższe środki mają na celu wyeliminowanie ryzyka nieoczekiwane uruchomienia urządzenia.*

- d) Nieużywane narzędzia elektryczne powinny być przechowywane w miejscu niedostępnym dla dzieci oraz osób, które nie znają zasad ich obsługi lub niniejszych zaleceń.

*Korzystanie z narzędzi elektrycznych przez osoby, które nie zostały przeszkolone, może stanowić zagrożenie.*

- e) Należy dbać o odpowiednią konserwację narzędzi elektrycznych. Przed rozpoczęciem pracy należy sprawdzić, czy ruchome części urządzenia nie są wygięte, uszkodzone lub pęknięte i czy nie występują jakiegokolwiek inne okoliczności, które mogłyby uniemożliwić bezpieczną pracę urządzenia.

**W razie uszkodzenia przed kolejnym użyciem narzędzie musi zostać naprawione.**

*Wiele wypadków następuje z powodu nieprawidłowej konserwacji narzędzi elektrycznych.*

- f) **Narzędzia tnące powinny być zawsze ostre i czyste.** Narzędzia tnące powinny być utrzymywane w odpowiednim stanie, a ich krawędzie muszą być odpowiednio ostre - zmniejsza to ryzyko wygięcia i ułatwia obsługę narzędzia.

- g) **Należy zawsze obsługiwać narzędzie, jego akcesoria takie jak wiertła itp. w sposób zgodny z zaleceniami niniejszej instrukcji, biorąc pod uwagę warunki robocze oraz rodzaj wykonywanej pracy.** Używanie narzędzia do celów niezgodnych z jego przeznaczeniem może spowodować niebezpieczeństwo.

## 5) Obsługa i konserwacja narzędzia akumulatorowego

- a) **Ładuj wyłącznie w ładowarkach wymienionych przez producenta.**

*Ładowarka przeznaczona do ładowania konkretnego typu zestawów akumulatorowych może spowodować pożar, jeśli zostanie użyta do ładowania innego typu zestawów akumulatorowych.*

- b) **Do zasilania elektronarzędzi używaj wyłącznie zatwierdzonych zestawów akumulatorowych.**

*Używanie innych zestawów akumulatorowych może spowodować obrażenia ciała lub pożar.*

- c) **Jeśli zestaw akumulatorowy nie jest używany, przechowuj go z dala od innych metalowych przedmiotów, takich jak spinacze do papieru, monety, klucze, gwoździe, śruby itp. Przedmioty te mogą przewodzić prąd między elektrodami zestawu akumulatorowego.**

*Zwarcie elektrod akumulatora może doprowadzić do poparzeń lub pożaru.*

- d) **W skrajnie nieprzychylnych warunkach może dojść do wycieku płynu z akumulatora. Unikaj kontaktu z płynem.**

**Jeśli dojdzie do przypadkowego kontaktu z płynem, opłucz miejsce kontaktu wodą. W przypadku kontaktu płynu z oczami, zgłoś się do lekarza.**

*Płyn wyciekający z akumulatora może spowodować podrażnienia lub poparzenia.*

## 6) Serwis

- a) **Narzędzia elektryczne mogą być naprawiane wyłącznie przez uprawnionych techników serwisowych, przy zastosowaniu oryginalnych części zamiennych.**

*Zapewnia to utrzymanie bezpieczeństwa obsługi urządzenia.*

## UWAGA

**Dzieci i osoby niepełnosprawne muszą pozostawać w bezpiecznej odległości od narzędzia.**

**Nieużywane narzędzia elektryczne powinny być przechowywane w miejscu niedostępnym dla dzieci i osób niepełnosprawnych.**

## ŚRODKI OSTROŻNOŚCI STOSOWANE PRZY UŻYCIU KOMPAKTOWEJ WYRZYNIARKI BATERYJNEJ

- Zawsze ładuj akumulator w temperaturze od 10 do 40°C. Ładowanie akumulatora w temperaturze poza zakresem 10 - 40°C może spowodować nieprawidłowe naładowanie akumulatora i skrócenie jego żywotności. Najbardziej odpowiednia do ładowania jest temperatura od 20 do 25°C.
- Kiedy jeden cykl ładowania jest skończony, odstaw ładowarkę na około 15 minut przed ponownym cyklem ładowania akumulatora. Nie należy ładować akumulatora przez czas dłuższy, niż 2 godziny.
- Nie dopuszczaj, by obce przedmioty mogły dostać się do wnętrza otworu wsuwowego przeznaczonego dla akumulatora.
- Nigdy sam nie rozkładaj akumulatora i ładowarki.
- Nie dopuszczaj do zwarcia w akumulatorze. Zwarcie w akumulatorze spowoduje jego rozładowanie i przegrzanie, oraz może spowodować przepalenie się lub zniszczenie akumulatora.
- Nie wyrzucaj akumulatora do ognia gdyż grozi to eksplozją.
- Należy się upewnić, że w ścianach, podłogach lub sufitach, w których wykonywane będą cięcia, ma przewodów instalacji elektrycznej itp.
- Przynieś akumulator do sklepu w którym go nabyłeś, jak tylko okres użytkowania akumulatora stanie się zbyt krótki do praktycznego użytku. Nie wyrzucaj wyczerpanego akumulatora do odpadów domowych.
- Używanie rozładowanego akumulatora uszkodzi ładowarkę.
- Nie wkładaj przedmiotów w szczeliny wentylacyjne ładowarki. Wkładanie metalowych lub łatwopalnych przedmiotów w szczeliny wentylacyjne ładowarki może spowodować niebezpieczeństwo porażenia prądem lub zniszczenie ładowarki.
- Urządzenie pracujące nieprzerwanie przez dłuższy czas może się przegrzewać, co grozi uszkodzeniem silnika oraz wyłącznika. W przypadku przegrzania należy wyłączyć narzędzie na ok. 15 minut.
- Podczas obsługi urządzenia należy korzystać z zatyczek do uszu.

13. Podczas cięcia ostrze rozgrzewa się do bardzo wysokich temperatur, dlatego nie należy dotykać go w trakcie pracy lub bezpośrednio po jej zakończeniu.
  14. Siła odrzutu piły może spowodować niedokładne cięcie lub nawet stwarzać zagrożenie, dlatego należy zawsze mocno przytrzymywać elektronarzędzie za obudowę.
  15. Przed przystąpieniem do regulacji, wymiany akcesoriów lub przechowywania narzędzia należy wyjąć akumulator lub ustawić wyłącznik w położeniu "wyłączone" lub "zablokowane".
9. W przypadku pojawienia się wycieku lub nieprzyjemnego zapachu upewnij się, że akumulator znajduje się z dala od źródeł ognia.
  10. Nie używaj akumulatora w miejscach, w których występuje silna elektryczność statyczna.
  11. Jeśli w trakcie użytkowania, ładowania lub przechowywania akumulatora pojawi się nieprzyjemny zapach, dojdzie do wycieku, nadmiernego nagrzania, odbarwienia lub odkształcenia bądź jeśli pojawi się jakakolwiek inna nieprawidłowość, akumulator należy natychmiast wyjąć z urządzenia lub ładowarki i zaprzestać jego użytkowania.

## UWAGI DOTYCZĄCE AKUMULATORA LI-ION

Aby wydłużyć czas eksploatacji akumulatora li-ion, jest on wyposażony w funkcję wyłączania. W przypadkach opisanych poniżej w punktach 1-3 silnik może zatrzymać się w czasie użytkowania produktu, nawet jeżeli wyłącznik jest wciśnięty. Nie jest to oznaką awarii, ale efekt działania funkcji wyłączania.

1. Gdy akumulator się wyczerpie, silnik wyłączy się. W takim przypadku należy go niezwłocznie naładować.
2. Silnik wyłączy się w przypadku przeładowania narzędzia. W takim przypadku należy zwolnić przełącznik narzędzia i wyeliminować przyczynę przeładowania. Po wyeliminowaniu szkodliwego czynnika, można ponownie włączyć urządzenie.
3. Jeżeli w warunkach intensywnej pracy akumulator się przegrzewa, może to powodować przerywanie zasilania. W takim wypadku należy zaprzestać używania akumulatora i pozostawić go do ostygnięcia. Po ostygnięciu akumulator nadaje się do dalszego używania.

Dodatkowo należy stosować się do poniższych uwag i ostrzeżeń.

### OSTRZEŻENIE

Aby zapobiec wyciekom, przegrzaniu, emisji dymu, wybuchowi lub zapaleniu się akumulatora, należy stosować się do wszystkich wymienionych poniżej środków ostrożności.

1. Należy upewnić się, że drobne wióry i pył nie gromadzą się na akumulatorze.
  - Podczas pracy należy uważać, aby wióry i pył nie osadzały się na akumulatorze.
  - Usuwać wióry i pył, które opadają na akumulator, aby nie gromadziły się na jego powierzchni.
  - Nie przechowywać nieużywanych akumulatorów w pomieszczeniach silnie zapyłonych.
  - Przed przechowywaniem akumulatora, należy usunąć z niego wióry i pył. Nie należy przechowywać akumulatora razem z częściami metalowymi (śruby, gwoździe itp.).
2. Nie przekłuwaj akumulatora ostrymi przedmiotami, takimi jak gwoździe, nie uderzaj młotkiem, nie przygniataj, nie rzucaj ani nie poddawaj akumulatora wstrząsom.
3. Nie używaj akumulatora, który nosi wyraźne ślady uszkodzenia lub odkształcenia.
4. Nie umieszczaj akumulatora w urządzeniu w odwrotny sposób.
5. Nie podłączaj akumulatora bezpośrednio do gniazda sieci elektrycznej lub zapalniczki samochodowej.
6. Nie używaj akumulatora do celów innych, niż opisane.
7. Jeśli ładowanie akumulatora nie powiedzie się, nawet po upływie określonego czasu ładowania, natychmiast przerwij ładowanie.
8. Nie poddawaj akumulatora działaniu wysokiej temperatury lub wysokiego ciśnienia, np. poprzez umieszczanie go w kuchenie mikrofalowej, suszarce lub pojemniku ciśnieniowym.

### UWAGA

1. Jeśli płyn wyciekający z akumulatora dostanie się do oczu, nie pocieraj podrażnionego miejsca. Dokładnie przemyj oczy czystą wodą, np. z kranu, i niezwłocznie skontaktuj się z lekarzem. Jeśli płyn nie zostanie usunięty, może spowodować uszkodzenie wzroku.
2. W przypadku kontaktu płynu z akumulatora ze skórą, natychmiast dokładnie przemyj skórę czystą wodą, np. z kranu. Płyn z akumulatora może spowodować podrażnienie skóry.
3. Jeśli w trakcie pierwszego użycia akumulator nadmiernie się nagrzeje, pojawi się nieprzyjemny zapach bądź jeśli wykryte zostaną ślady rdzy, odbarwienia, odkształcenia lub inne nieprawidłowości, należy zaprzestać jego użytkowania i zwrócić go do dostawcy lub sprzedawcy.

### OSTRZEŻENIE

W razie kontaktu styków akumulatora litowo-jonowego z przedmiotami przewodzącymi prąd elektryczny może wystąpić zwarcie, które grozi wybuchem pożaru. Należy przestrzegać zamieszczonych poniżej zaleceń dotyczących przechowywania akumulatora.

- **Nie należy przechowywać akumulatora wraz z przedmiotami przewodzącymi prąd elektryczny, takimi jak opiłki metalu, gwoździe, druty stalowe, druty miedziane lub wszelkie inne przewody.**
- **Aby uniknąć zwarcia, akumulator powinien być zamontowany w elektronarzędziu lub zabezpieczony pokrywą, tak aby otwory wentylacyjne były szczelnie zakryte. (Patrz Rys. 1)**

**WYMAGANIA TECHNICZNE****Elektronarzędzie**

Model	CJ10DL
Prędkość biegu jałowego	0 - 2700 min <sup>-1</sup>
Suw	13 mm
Możliwości	Drewno: Głębokość 50 mm Płyta ze stali miękkiej: Grubość 4 mm
Akumulator	BCL1015: Li-ion DC 10,8 V / Maks. DC 12 V (1,5 Ah 3 ogniw)
Waga	1,2 kg

**Ładowarka**

Model	UC10SFL
Napięcie ładowania	10,8 V
Waga	0,35 kg

**STANDARDOWE WYPOSAŻENIE I PRZYSTAWKI**

CJ10DL (NN)	① Ostrze (nr 41) .....	1
	② Ostrze (nr 123X) .....	1
	③ Klucz sześciokątny .....	1
CJ10DL (LCSK)	① Ostrze (nr 41) .....	1
	② Ostrze (nr 123X) .....	1
	③ Klucz sześciokątny .....	1
	④ Akumulator (BCL1015) .....	1
	⑤ Ładowarka (UC10SFL) .....	1
	⑥ Plastikowe pudełko .....	1
CJ10DL (2LCSK)	① Ostrze (nr 41) .....	1
	② Ostrze (nr 123X) .....	1
	③ Klucz sześciokątny .....	1
	④ Akumulator (BCL1015) .....	2
	⑤ Ładowarka (UC10SFL) .....	1
	⑥ Plastikowe pudełko .....	1
	⑦ Pokrywa komory akumulatora .....	1

Standardowe akcesoria podlegają zmianom bez uprzedzenia.

**DODATKOWE WYPOSAŻENIE (Do nabycia oddzielnie)**

## 1. Akumulator (BCL1015)

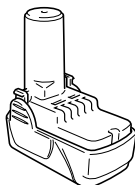

## 2. Ostrza

Różne typy ostrzy.

Patrz wskazówki dotyczące wykorzystania ostrzy w Tabeli 2.

Wyposażenie dodatkowe może ulec zmianie bez uprzedzenia.

**ZASTOSOWANIE**

- Cięcie różnych rodzajów drewna.
- Cięcie płyt ze stali miękkiej i płyt aluminiowych.
- Cięcie żywic syntetycznych, takich jak żywica fenolowa i chlorek winylu

Więcej informacji znaleźć można w rozdziale "WYBÓR OSTRZY".

**WYMONTOWANIE I MONTAŻ AKUMULATORA****UWAGA**

Należy upewnić się, że wyłącznik znajduje się w położeniu "wyłączone", a przełącznik blokady jest przesunięty w prawo (położenie "zablokowane") (patrz **Rys. 17**)

**1. Wymontowanie akumulatora**

Trzymając mocno za rączkę popchnij zatrzask akumulatora by zdjąć akumulator (patrz **Rys. 1** i **2**).

**UWAGA**

Nigdy nie dopuszczaj do zwarcia w akumulatorze.

**2. Montaż akumulatora**

Wprowadź akumulator zwracając uwagę na właściwą biegunowość (patrz **Rys. 2**).

**ŁADOWANIE**

Przed przystąpieniem do użytkowania urządzenia należy naładować akumulator w sposób opisany poniżej.

**1. Podłączyć przewód ładowarki do gniazdka****2. Włożyć akumulator do ładowarki**

Należy włożyć akumulator w taki sposób, aby jego tabliczka znamionowa była skierowana w stronę tabliczki znamionowej ładowarki i docisnąć akumulator tak, aby dotykał płytki dolnej (patrz **Rys. 3**).

Po włożeniu akumulatora ładowarka włączy się automatycznie (lampka kontrolna zaświeci się).

**UWAGA**

Jeżeli lampka kontrolna nie zapali się, wyjmij wtyczkę z gniazdka i sprawdź umocowanie akumulatora.

Gdy lampka kontrolna zgaśnie, akumulator jest całkowicie naładowany.

**UWAGA**

Jeśli akumulator rozgrzał się pod wpływem światła słonecznego itp. lub był dopiero używany, lampka kontrolna ładowarki może się nie zapalić. W takim przypadku najpierw schłódź akumulator a potem zacznij go ładować.

- Odnośnie okresu ładowania  
**Tabela 1** pokazuje wymagany czas ładowania w zależności od rodzaju akumulatora.

**Tabela 1 Czas ładowania (przybliżony, w min.) przy 20°C**

Pojemność ogniwa (Ah)	
1,5 Ah	
BCL1015	40 min

**WSKAZÓWKA:** Czas ładowania zależy od temperatury otoczenia.

- Wyłącz wtyczkę przewodu ładowarki z gniazdka**
- Mocno trzymając ładowarkę wyjmij akumulator z otworu wsuwowego**

**WSKAZÓWKA**

Należy pamiętać, że akumulator powinien zostać wyjęty z ładowarki zaraz po naładowaniu.

**Jak przedłużyć żywotność akumulatora.**

- Ładuj akumulatory zanim zostaną całkowicie wyczerpane. Kiedy zorientujesz się że moc akumulatora zmniejszyła się, przestań używać narzędzie i naładuj akumulator. Jeśli będziesz dalej używał narzędzia i prąd się wyczerpie, akumulator może zostać uszkodzony i skrócić się jego żywotność.
- Unikaj ładowania przy wysokich temperaturach. Akumulator bezpośrednio po używaniu narzędzia jest gorący. Jeśli akumulator jest ładowany od razu po użyciu, pogarsza się jakoś elektrolitu i skraca żywotność akumulatora. Odstaw akumulator i naładuj go dopiero gdy ostygnie.

**UWAGA**

- Intensywne użytkowanie ładowarki prowadzi do jej nagrzewania, co może być przyczyną awarii. Po zakończeniu ładowania odczekaj 15 minut przed kolejnym ładowaniem.
- Jeżeli ładowarka nie działa z poprawnie założonym akumulatorem, może to wskazywać na awarię akumulatora lub ładowarki. Skontaktuj się z autoryzowanym centrum obsługi.

**PRZED ROZPOCZĘCIEM PRACY**

**1. Montowanie ostrza**

Urządzenie wyposażone jest w zdejmowany mechanizm, umożliwiający zakładanie i zdejmowanie ostrzy bez użycia klucza czy jakiegokolwiek innego narzędzia.

- Należy kilkakrotnie włączyć i wyłączyć przełącznik, tak aby dźwignia mogła całkowicie wysunąć się z obudowy. (**Rys. 6**) Następnie wyłączyć narzędzie i wyjąć akumulator.

**UWAGA**

W celu zapewnienia bezpieczeństwa należy bezwzględnie upewnić się, że narzędzie jest wyłączone, a akumulator wyjęty.

- Przesunąć dźwignię w kierunku oznaczonym strzałką, jak pokazano na **Rys. 7**. (**Rys. 7**)
- Włożyć ostrze do końca do wąskiej szczeliny końcówki suwaka, dociskając dźwignię. Ostrze może zostać założone w kierunku dolnym lub górnym. (**Rys. 8**, **Rys. 9**)
- Po zwolnieniu dźwigni sprężyna automatycznie przywróci jej właściwą pozycję. (**Rys. 10**)

- Kilkakrotnie poruszać ręką ostrzem, aby upewnić się, że jest dobrze zamocowane. (**Rys. 11**)

**UWAGA**

Ostrze można poruszać tylko od tyłu. Dotykanie jakichkolwiek innych części ostrza może spowodować obrażenia ciała.

**2. Zdejmowanie ostrza**

- Należy kilkakrotnie włączyć i wyłączyć przełącznik, tak aby dźwignia mogła całkowicie wysunąć się z obudowy. (**Rys. 6**) Następnie wyłączyć narzędzie i wyjąć akumulator.

**UWAGA**

W celu zapewnienia bezpieczeństwa należy bezwzględnie upewnić się, że narzędzie jest wyłączone, a akumulator wyjęty.

- Po przesunięciu dźwigni w kierunku oznaczonym strzałką, jak pokazano na **Rys. 7**, oraz zabezpieczeniu jej przesunąć ostrze wyrzynarki w kierunku dźwigni i wyciągnąć je. (**Rys. 12**)

**UWAGA**

Nigdy nie należy dotykać ostrza natychmiast po zakończeniu pracy z urządzeniem. Metal jest gorący i można łatwo ulec poparzeniu.

**KONSERWACJA I KONTROLA UCHWYTU NARZDZIOWEGO**

- Po każdym użyciu należy wydmuchać trociny, ziemię, piasek, pozostałości wilgoci itp. lub usunąć je szczotką, aby zapewnić zawsze prawidłowe działanie urządzenia.
- Zgodnie z **Rys. 13**, okolicę uchwytu ostrza powinny być regularnie smarowane płynem obróbkowym lub podobnym.

**UWAGA**

Ciągłe używanie urządzenia bez czyszczenia i smarowania obszaru, w którym zamontowane jest ostrze, może skutkować nieprawidłowym działaniem dźwigni, spowodowanym nagromadzonymi trocinami i wiórami. W takim przypadku należy przesunąć gumową nakładkę dźwigni w kierunku wskazanym strzałką, w sposób pokazany na **Rys. 14** i zdjąć nakładkę z dźwigni. Następnie dokładnie przedmuchać powietrzem wnętrze uchwytu ostrza i nasmarować. Założyć gumową nakładkę, mocno wciskając ją na dźwignię. Upewnić się, że pomiędzy uchwytem ostrza a nakładką nie pozostał żaden luz oraz że wszystkie elementy uchwytu ostrza działają poprawnie.

**3. Przesuwanie podstawy**

Poluzować śrubę z gniazdem sześciokątnym za pomocą klucza sześciokątnego i przesunąć podstawę do przodu, jak pokazano na **Rys. 15** i **16**. Nieznacznie dokręcić śrubę zaciskową, upewnić się, że podstawa nie przesunęła się do przodu i do tyłu, a następnie mocno dokręcić śrubę z gniazdem sześciokątnym. Upewnić się, że podstawa nie dotyka ostrza.

**4. Upewnij się, że akumulator jest poprawnie włożony**

**JAK UŻYWAĆ**

**Jak przedłużyć żywotność akumulatora.**

- Ładuj akumulatory zanim zostaną całkowicie wyczerpane. Kiedy zorientujesz się że moc akumulatora zmniejszyła się, przestań używać narzędzie i naładuj akumulator. Jeśli będziesz dalej używał narzędzia i prąd się wyczerpie, akumulator może zostać uszkodzony i skrócić się jego żywotność.

**UWAGA**

- Nie należy przenosić narzędzi elektrycznych, trzymając palec na wyłączniku. Nagłe uruchomienie urządzenia może spowodować obrażenia.
- Uważać, aby trociny, ziemia, wilgoć itd. nie dostawały się do wnętrza urządzenia przez szczelinę podczas pracy. Jeżeli trociny lub podobne odpady nagromadziły się w szczelinie, należy zawsze wyczyścić urządzenie przed użyciem. (patrz **Rys. 6**)
- Podczas pracy należy dociskać podstawę urządzenia do obrabianych materiałów. Drgania mogą spowodować uszkodzenia ostrza, jeżeli podstawa nie jest mocno dociśnięta do obrabianego przedmiotu. Ponadto, końcówka ostrza może czasami natrafić na wewnętrzną ścianę obrabianego przedmiotu, powodując uszkodzenie ostrza.
- Należy wybrać ostrze o najbardziej odpowiedniej długości. Zalecane jest, aby długość ostrza wystającego z podstawy po odjęciu suwu była większa niż grubość materiału (patrz **Rys. 18**).  
W przypadku cięcia dużego kawałka drewna itp., którego wielkość może być większa od długości ostrza, istnieje ryzyko, że ostrze natrafi na wewnętrzną ścianę obrabianego przedmiotu itp. i zostanie uszkodzone. (**Rys. 19**)
- Aby wydłużyć czas eksploatacji akumulatora li-ion, jest on wyposażony w funkcję wyłączania. Silnik wyłączy się w przypadku przeładowania narzędzia. Nie jest to jednak oznaką awarii, ale efekt działania funkcji wyłączania. W takim przypadku należy zwolnić przelącznik narzędzia i wyeliminować przyczynę przeładowania.

**1. Obsługa wyłącznika**

- (1) **Przełącznik blokady**  
Narzędzie wyposażone jest w przełącznik blokady. Aby uruchomić blokadę, należy przesunąć przełącznik w prawo. Aby móc uruchomić narzędzie, należy przesunąć przełącznik blokady w lewo. (**Rys. 17**)  
Aby nie dopuścić do niezamierzonego uruchomienia, należy zawsze przenosić i przechowywać narzędzie w uruchomionej blokadą wyłącznika.

**(2) Wyłącznik**

Narzędzie wyposażone jest w wyłącznik z możliwością regulacji prędkości pracy. Narzędzie jest uruchamiane / wyłączane poprzez ściśnięcie / zwolnienie wyłącznika. Szybkość suwu ostrza jest regulowana (w zakresie od minimalnej do maksymalnej wartości znamionowej) przez zmianę siły nacisku na wyłącznik. Zwiększenie siły nacisku spowoduje szybszą, a zmniejszenie siły wolniejszą pracę urządzenia.

**2. Korzystanie z oświetlenia**

Wcisnąć przycisk spustowy, aby zaświecić lampkę. Pozostaje ona zaświecona przez cały czas, kiedy przycisk spustowy jest naciskany. Lampka gaśnie po zwolnieniu przycisku spustowego. (**Rys. 4**)

**UWAGA**

Nie patrz bezpośrednio na źródło światła. Może to spowodować uszkodzenie wzroku.

**3. Cięcie drewna**

W przypadku cięcia drewna przed przystąpieniem do pracy należy upewnić się, że obrabiany przedmiot został odpowiednio zamocowany. (**Rys. 20**)

**UWAGA**

- Nigdy nie dociskać ostrza zbyt mocno. Należy także pamiętać, aby podstawa urządzenia była mocno dociśnięta do obrabianego drewna.

- Należy zmniejszyć prędkość w przypadku wycinania niewielkich kształtów kołowych. Zbyt duża prędkość może spowodować złamanie ostrza.

**4. Cięcie materiałów z metalu****UWAGA**

- Należy mocno dociskać podstawę urządzenia do ciętego materiału.
  - Nigdy nie dociskać ostrza zbyt mocno. Może to łatwo spowodować jego złamanie.
  - Od rodzaju ostrza zastosowanego do cięcia danego materiału zależy to, czy silnik będzie się blokować. W przypadku zablokowania silnika należy natychmiast zatrzymać narzędzie.
- (1) Przed przystąpieniem do pracy należy odpowiednio zamocować obrabiany przedmiot. (**Rys. 21**)
  - (2) Podczas cięcia materiałów z metalu należy używać odpowiedniego oleju maszynowego (oleju turbinowego lub podobnego rodzaju). Jeżeli nie jest używany olej maszynowy w płynie, należy dokładnie nasmarować obrabiany przedmiot.

**UWAGA**

Trwałość ostrza zostanie drastycznie skrócona, jeżeli urządzenie nie będzie smarowane olejem maszynowym.

**5. Wycinanie wgłębne**

Urządzenie może być używane do wycinania wgłębnej płyty ze sklejki i cienkich materiałów kartonowych. Wycinanie może zostać wykonane bardzo łatwo przy ostrzu założonym w odwrotnej pozycji, jak pokazano na **Rys. 23, Rys. 25 i Rys. 27**. Należy używać jak najkrótszego i grubego ostrza.

- (1) Docisnąć dolną część (lub górną część) podstawy urządzenia do obrabianego materiału. Przesunąć przełącznik, utrzymując końcówkę ostrza z dala od materiału. (**Rys. 22, Rys. 23**)
- (2) Lekko podnieść uchwyt i powoli rozpocząć cięcie. (**Rys. 24, Rys. 25**)
- (3) Mocno utrzymywać urządzenie aż do chwili, gdy ostrze całkowicie zagłębi się w materiał. (**Rys. 26, Rys. 27**)

**UWAGA**

- Należy unikać wycinania wgłębnej materiałów z metalu. Może to spowodować uszkodzenie ostrza.
- Nigdy nie przesuwać przełącznika, kiedy końcówka ostrza pozostaje w kontakcie z materiałem. Może to spowodować łatwe uszkodzenie ostrza, dotykającego tego materiału.
- Należy rozpoczynać cięcie bardzo powoli, mocno utrzymując urządzenie. W przypadku zbyt mocnego docięcia ostrza może ono łatwo zostać uszkodzone.

**UWAGA**

Korzystanie z akumulatora BCL1015 w niskiej temperaturze (poniżej 0 stopni Celsjusza) może czasami spowodować zmniejszenie momentu obrotowego, czyli siły dokręcania. Jest to zjawisko tymczasowe, sytuacja ponownie będzie normalna, kiedy tylko akumulator rozgrzeje się.

**6. Lampka ostrzegawcza poziomu naładowania akumulatora**

Poziom naładowania akumulatora może zostać sprawdzony poprzez wciśnięcie przycisku spustowego, kiedy urządzenie nie znajduje się w stanie ładowania. Lampka ostrzegawcza poziomu naładowania akumulatora świeci się, kiedy akumulator jest bliski wyczerpania. W takim przypadku należy naładować akumulator. (**Rys. 5**)

**UWAGA**

- Poziom naładowania, przy którym zapala się lampka ostrzegawcza poziomu naładowania akumulatora, zależy od temperatury otoczenia, parametrów akumulatora itp.; ma to jedynie charakter informacyjny.
- Lampka ostrzegawcza poziomu naładowania akumulatora może się zaświecić, kiedy urządzenie jest przeciążone. Nie oznacza to, że poziom naładowania akumulatora jest bardzo niski. Należy pamiętać, aby sprawdzać poziom naładowania akumulatora, kiedy urządzenie nie jest ładowane.

**WYBÓR OSTRZY**

Aby zapewnić maksymalną wydajność pracy urządzenia niezwykle ważny jest wybór ostrza najlepiej odpowiadającego rodzajowi i grubości ciętego materiału. Należy wybrać odpowiednie ostrze zgodnie z informacjami podanymi w **Tabeli 2**.

**UWAGA**

- Podane w tabeli wymiary obrabianego przedmiotu oznaczają wymiary dla podstawy zamocowanej w położeniu najbliższym korpusowi kompaktowej wyrzynarki baterijnej. Należy zwrócić uwagę, że wymiary obrabianego przedmiotu będą mniejsze, jeżeli podstawa zostanie zamocowanej w większej odległości od korpusu kompaktowej wyrzynarki baterijnej.

**Tabela 2** Lista odpowiednich ostrzy

Materiał do cięcia	Ostrze	NR 1	NR 1	NR 11	NR 12	NR 15	NR 16	NR 21	NR 22	NR 41	NR 97	123X
		(Długie)	(Super długie)									
	Jakość materiału	Grubość materiału (mm)										
Drewno	Ogólne	Poniżej 50	Poniżej 50	10 ~ 50	Poniżej 20			10 ~ 50	5 ~ 40	10 ~ 50		
	Sklejka			5 ~ 30	Poniżej 10			5 ~ 30	3 ~ 20			
Płyta żelazna	Płyta ze stali miękkiej					3 ~ 4	Poniżej 3				2 ~ 3	1,5 ~ 4
	Płyta ze stali nierdzewnej										1,5 ~ 2	
Metale nieżelazne	Aluminium miedź, mosiądz					3 ~ 8	Poniżej 3				Poniżej 5	
	Rama aluminiowa					Wysokość do 20					Wysokość do 20	Wysokość do 20
Tworzywa sztuczne	Żywica fenolowa, melamina, żywice itd.					5 ~ 15	Poniżej 6	5 ~ 10	Poniżej 6		5 ~ 10	
	Chlorek winylu, żywica akrylowa itp.			5 ~ 20	Poniżej 10	5 ~ 15	Poniżej 5	5 ~ 20	3 ~ 15		5 ~ 10	
	Polietylen piankowy, styropian piankowy			10 ~ 50	3 ~ 25	5 ~ 25	3 ~ 25	10 ~ 50	3 ~ 40		5 ~ 25	
Masy włóknis	Karton, papier falisty			10 ~ 50	3 ~ 25			10 ~ 50	3 ~ 40			
	Twarda płyta pilśniowa					3 ~ 15	Poniżej 6				3 ~ 15	
	Płyta pilśniowa						Poniżej 6					

**WSKAZÓWKA:**

- Minimalny promień cięcia dla ostrzy o NR 1 (Długie), NR 1 (Super długie), NR 21, NR 22 i NR 41 wynosi 100 mm.



## KONSERWACJA I INSPEKCJA

### UWAGA

Przed przystąpieniem do prac kontrolnych i konserwacyjnych należy wyłączyć urządzenie za pomocą wyłącznika i wyjąć akumulator.

#### 1. Kontrola stanu ostrza

Używanie ostrza stępionego lub uszkodzonego powoduje zmniejszenie wydajności pracy urządzenia i może doprowadzić do przeciążenia silnika. Ostrze powinno zostać wymienione na nowe, kiedy tylko zostanie stwierdzone, że jest stępione.

#### 2. Sprawdzanie śrub mocujących

Regularnie sprawdzaj wszystkie mocujące śruby i upewnij się, że są mocno przykręcone. Jeśli któraś z nich się obluzuje, natychmiast ją przykręć. Zaniedbanie tego może spowodować poważne zagrożenie.

#### 3. Konserwacja silnika

Uzwojenie silnika stanowi kluczowy element narzędzia. Należy bardzo dokładnie pilnować, aby uzwojenie nie zostało uszkodzone i/lub zmocone wodą lub olejem.

#### 4. Czyszczenie obudowy zewnętrznej

Jeśli kompaktowa wyrzynarka baterijna się poplami, wytrzyj ją miękką, suchą szmatką lub szmatką zmoczoną w wodzie z mydłem. Nie używaj rozpuszczalników na bazie chloru, benzyny lub rozpuszczalnika, ponieważ topią one plastik.

#### 5. Przechowywanie

Przechowuj kompaktową wyrzynarkę baterijną poza zasięgiem dzieci i w miejscu gdzie temperatura wynosi poniżej 40°C.

#### 6. Lista części zamiennych

- A : nr części
- B : nr kodu
- C : Ilość użytych części
- D : Uwagi

### UWAGA

Naprawy, modyfikacji i kontroli Narzędzi Elektrycznych Hitachi może dokonywać tylko Autoryzowane Centrum Obsługi Hitachi.

Ta lista części będzie przydatna, jeśli zostanie wręczona Autoryzowanemu Centrum Obsługi Hitachi, gdy zanieśmy narzędzie do naprawy lub przeglądu.

Podczas używania i konserwacji narzędzi elektrycznych należy przestrzegać przepisów i norm bezpieczeństwa danego kraju.

### MODYFIKACJE

Narzędzia elektryczne Hitachi są ciągle ulepszone i modyfikowane w celu wprowadzania najnowszych osiągnięć nauki i techniki.

W związku z tym pewne części (a także numery kodów i konstrukcja) mogą ulec zmianom bez uprzedzenia.

## GWARANCJA

Gwarancja na elektronarzędzia Hitachi jest udzielana z uwzględnieniem praw statutowych i przepisów krajowych. Gwarancja nie obejmuje wad i uszkodzeń powstałych w wyniku niewłaściwego użytkowania lub wynikających z normalnego zużycia. W wypadku reklamacji należy dostarczyć kompletne elektronarzędzie do autoryzowanego centrum serwisowego Hitachi wraz z KARTĄ GWARANCYJNĄ znajdującą się na końcu instrukcji obsługi.

## WSKAZÓWKA

W związku z prowadzonym przez Hitachi programem badań i rozwoju, specyfikacje te mogą się zmieniać w każdej chwili bez uprzedzenia.

### Informacja dotycząca poziomu hałasu i wibracji

Mierzone wartości były określone według EN60745 i zadeklarowane zgodnie z ISO 4871.

Zmierzony poziom dźwięku A: 89 dB (A)

Zmierzone ciśnienie akustyczne A: 78 dB (A)

Niepewność KpA: 3 dB (A)

Noś słuchawki ochronne.

Wartość całkowita wibracji (trójosiowa suma wektorowa), określona zgodnie z postanowieniami normy EN60745.

Wartość emisji wibracji  $a_h = 8,7 \text{ m/s}^2$

Niepewność K = 1,5  $\text{m/s}^2$

### OSTRZEŻENIE

- Wartość emisji wibracji podczas pracy narzędzia elektrycznego może różnić się od podanej wartości w zależności od sposobu wykorzystywania narzędzia.
- Aby określić środki bezpieczeństwa wymagane do ochrony operatora zgodnie z szacowaną wartością narażenia na zagrożenie w zależności od rzeczywistych warunków użytkowania (uwzględniając wszystkie etapy cyklu roboczego, a także przerwy w pracy urządzenia oraz praca w trybie gotowości).

## SZERSZÁMGÉPEKRE VONATKOZÓ ÁLTALÁNOS BIZTONSÁGI FIGYELMEZTETÉSEK

### FIGYELEM

Olvasson el minden biztonsági figyelmeztetést és minden utasítást.

A figyelmeztetések és utasítások be nem tartása áramütést, tüzet és/vagy súlyos sérülést eredményezhet.

Őrizzen meg minden figyelmeztetést és utasítást a jövőbeni hivatkozás érdekében.

A "szerszám gép" kifejezés a figyelmeztetésekben a hálózatról működő (vezetékes) vagy akkumulátorról működő (vezeték nélküli) szerszámgépre vonatkozik.

### 1) Munkaterületi biztonság

- Tartsa a munkaterületet tisztán és jól megvilágítva.**  
*A teleszűfölt vagy sötét területek vonzzák a baleseteket.*
- Ne üzemeltesse a szerszámgépeket robbanásveszélyes atmoszférában, mint például gyúlékony folyadékok, gázok vagy por jelenlétében.**  
*A szerszámgépek szikrákat keltenek, amelyek meggyújthatják a port vagy gőzöket.*
- Tartsa távol a gyermekeket és körülállók, miközben a szerszámgépet üzemelteti.**  
*A figyelemelvonás a kontroll elvesztését okozhatja.*

### 2) Érintésvédelem

- A szerszám gép dugaszoknál meg kell felelniük az aljzatnak.**  
**Soha, semmilyen módon ne módosítsa a dugaszt. Ne használjon semmilyen adapter dugaszt földelt szerszámgépekkel.**  
*A nem módosított dugaszok és a megfelelő aljzatok csökkentik az áramütés kockázatát.*
- Kerülje a test érintkezését földelt felületekkel, mint például csövekkel, radiátorokkal, tűzhelyekkel és hűtőszekrényekkel.**  
*Az áramütés kockázata megnövekszik, ha a teste földelve van.*
- Ne tegye ki a szerszámgépeket esőnek vagy nedves körülményeknek.**  
*A szerszámgépbe kerülő víz növeli az áramütés kockázatát.*
- Ne rongálja meg a vezetéket. Soha ne használja a vezetéket a szerszám gép szállítására, húzására vagy kihúzására.**  
**Tartsa távol a vezetéket a hőtől, olajtól, éles szegélyektől vagy mozgó alkatrészekről.**  
*A sérült vagy összekuszálódott vezetékek növelik az áramütés kockázatát.*
- Szerszám gép szabadban történő üzemeltetése esetén használjon szabadtéri használatra alkalmas hosszabbító kábelt.**  
*A szabadtéri használatra alkalmas kábel használata csökkenti az áramütés kockázatát.*
- Ha elkerülhetetlen a szerszám gép nyirkos helyen történő használata, használjon maradékáram-készülékkel (RCD) védett táplálást.**  
*Az RCD használata csökkenti az áramütés kockázatát.*

### 3) Személyi biztonság

- Álljon készenlétben, figyelje, hogy mit tesz, és használja a józan eszét a szerszám gép üzemeltetésekor.**  
**Ne használja a szerszámgépet fáradtan, kábítószert, alkoholt vagy gyógyszer befolyása alatt.**

A szerszámgépek üzemeltetése közben egy pillanatnyi figyelmetlenség súlyos személyi sérülést eredményezhet.

- Használjon személyi védőfelszerelést. Mindig viseljen védőszemüveget.**  
*A megfelelő körülmények esetén használt védőfelszerelés, mint például a porálarc, nem csúszó biztonsági cipő, kemény sisak, vagy hallásvédő csökkenti a személyi sérüléseket.*
  - Előzze meg a véletlen elindítást. Győződjön meg arról, hogy a kapcsoló a KI helyzetben van, mielőtt csatlakoztatja az áramforráshoz és/vagy az akkumulátorcsomaghoz, amikor felveszi vagy szállítja a szerszámot.**  
*A szerszámgépek szállítása úgy, hogy az ujjá a kapcsolón van vagy a bekapcsolt helyzetű szerszámgépek áram alá helyezése vonzza a baleseteket.*
  - Távolítson el minden állítókulcsot vagy csavarkulcsot, mielőtt bekapcsolja a szerszámgépet.**  
*A szerszám gép forgó részéhez csatlakoztatva hagyott csavarkulcs vagy kulcs személyi sérülést eredményezhet.*
  - Ne nyúljon át. Mindenkor álljon stabilan, és őrizze meg egyensúlyát.**  
*Ez lehetővé teszi a szerszám gép jobb ellenőrzését váratlan helyzetekben.*
  - Öltözzön megfelelően. Ne viseljen laza ruházatot vagy ékszert. Tartsa távol a haját, ruházatát és kesztyűjét a mozgó részekről.**  
*A laza ruházat, ékszer vagy hosszú haj beakadhat a mozgó részekbe.*
  - Ha vannak rendelkezésre bocsátott eszközök a porelszívó és gyűjtő létesítmények csatlakoztatásához, gondoskodjon arról, hogy ezek csatlakoztatva és megfelelően használva legyenek.**  
*A porgyűjtő használata csökkentheti a porhoz kapcsolódó veszélyeket.*
- 4) **A szerszám gép használata és ápolása**
- Ne erőltesse a szerszámgépet. Használjon az alkalmazásához megfelelő szerszámgépet.**  
*A megfelelő szerszám gép jobban és biztonságosabban végzi el a feladatot azon a sebességen, amelyre azt tervezték.*
  - Ne használja a szerszámgépet, ha a kapcsoló nem kapcsolja azt be és ki.**  
*Az a szerszám gép, amely a kapcsolólól nem vezérelhető, veszélyes és meg kell javítani.*
  - Húzza ki a dugaszt az áramforrásból és/vagy az akkumulátorcsomagot a szerszámgépéből, mielőtt bármilyen beállítást végez, tartozékokat cserél vagy tárolja a szerszámgépeket.**  
*Az ilyen megelőző biztonsági intézkedések csökkentik a szerszám gép véletlen beindulásának kockázatát.*
  - A használaton kívüli szerszámgépeket tárolja úgy, hogy gyermekek ne érhessek el, és ne engedje meg, hogy a szerszámgépet vagy ezeket az utasításokat nem ismerő személyek üzemeltessék a szerszámgépet.**  
*Képzetlen felhasználók kezében a szerszámgépek veszélyesek.*
  - A szerszámgépek karbantartása. Ellenőrizze a helytelen beállítást, a mozgó részek elakadása, alkatrészek törése és minden olyan körülmény szempontjából, amelyek befolyásolhatják a szerszám működését.**

**Ha sérült, használat előtt javíttassa meg a szerszámot.**

*Sok balesetet a rosszul karbantartott szerszámgépek okoznak.*

- f) **A vágószerszámokat tartsa élesen és tisztán.**  
*Az éles vágóélékkel rendelkező, megfelelően karbantartott vágószerszámok kevésbé valószínűen akadnak el és könnyebben kezelhetők.*
- g) **A szerszámgép tartozékait és betétekeit, stb. használja ezeknek az utasításoknak megfelelően, figyelembe véve a munkakörülményeket és a végzendő munkát.**  
*A szerszámgép olyan műveletekre történő használata, amelyek különböznek a szándékoltaktól, veszélyes helyzetet eredményezhet.*

## 5) Akkumulátoros szerszám használata és ápolása

- a) **Csak a gyártó által előírt töltővel töltsé újra.**  
*Az akkumulátor-köteg egy típusához alkalmas töltő tűzveszélyt okozhat, ha egy másik akkumulátor-köteggel használják.*
- b) **A szerszámgépeket csak kifejezetten arra rendeltetett akkumulátor-kötegekkel használja.**  
*Bármilyen más akkumulátor-köteg használata sérülés- és tűzveszélyt okozhat.*
- c) **Amikor az akkumulátor-köteg nincs használatban, tartsa távol más fémtárgyaktól, mint például iratkapcsoktól, érméktől, kulcsoktól, szegektől, csavaroktól, vagy egyéb kis fémtárgyaktól, amelyek összeköttetést hozhatnak létre egyik csatlakozótól a másikhoz.**  
*Az akkumulátor csatlakozóinak rövidre zárása égési sérüléseket vagy tüzet okozhat.*
- d) **Helytelen körülmények között az akkumulátor folyadékot bocsáthat ki; kerülje az érintkezést.**  
*Ha véletlenül érintkezés fordul elő, vízzel öblítse le. Ha a folyadék a szemmel kerül érintkezésbe, keressen orvosi segítséget is.*  
*Az akkumulátorból kibocsátott folyadék irritációt vagy égéseket okozhat.*

## 6) Szervíz

- a) **A szerszámgépét képesített javító személyvel szervizeltesse, csak azonos cserealkatrészek használatával.**  
*Ez biztosítja, hogy a szerszámgép biztonsága megmaradjon.*

## VIGYÁZAT

**Tartsa távol a gyermekeket és beteg személyeket. Amikor nincs használatban, a szerszámokat úgy kell tárolni, hogy gyermekek és beteg személyek ne érhessek el.**

## ÓVINTÉZKEDÉSEK AZ AKKUMULÁTOROS FŰRÉSZRE VONATKOZÓAN

1. Az akkumulátort mindig 10°C és 40°C közötti hőmérsékleten töltsé. Az elemek külső hőmérsékleten, 10-40°C-on való töltése gátolhatja a megfelelő töltést, és csökkentheti az elem élettartamát. A legmegfelelőbb hőmérséklet a töltéshez 20-25°C.
2. Ha befejezett egy töltést, hagyja az akkumulátortöltőt kb. 15 percig állni, mielőtt másik töltésbe kezd. Ne töltsé az akkumulátort több, mint 2 órán át.
3. Ne engedje, hogy a tölthető akkumulátor csatlakoztatására szolgáló nyílásba idegen anyag kerüljön.

4. Soha ne szedje szét a tölthető akkumulátort és az akkumulátortöltőt.
5. Soha ne zárja rövidre a tölthető akkumulátort. Az akkumulátor rövidzárlata nagy áramerősséget és magas hőmérsékletet eredményez. Ez égési sérülést, illetve az akkumulátor sérülését okozza.
6. Ne dobja tűzbe a tölthető akkumulátort. A tűzbe dobott tölthető akkumulátor felrobbanhat.
7. Falban, padlón vagy mennyezetben történő vágás esetén ellenőrizze, hogy nincs-e besüllyesztett elektromos vezeték, stb.
8. Ha az akkumulátor töltés utáni élettartama annyira lerövidül, hogy az gyakorlatilag használhatatlanná válik, vigye vissza az akkumulátort abba a boltba, ahol azt vásárolta. Ne dobja el a kimerült és tölthetetlené vált akkumulátort.
9. Kimerült és tölthetetlené vált akkumulátor használata károsíthatja az akkumulátortöltőt.
10. Ne dugjon semmiféle tárgyat az akkumulátortöltő szellőzőnyílásaiba.  
*Az akkumulátortöltő szellőzőnyílásaiba dugott fém vagy gyúlékony tárgyak elektromos áramütést, vagy az akkumulátortöltő sérülését okozhatják.*
11. Ha az egységet folyamatosan használja, az túlmelegedhet, és a motor és a kapcsoló károsodásához vezethet. Kérjük, körülbelül 15 percre hagyja azt használaton kívül.
12. Üzemelés közben viseljen füldugót a hallásvédelemhez.
13. Ne érintse meg a fűrészlapot a működés során vagy közvetlenül utána. A fűrészlap működés közben nagyon forróvá válik és súlyos égéseket okozhat.
14. Mindig erősen tartsa kézben az elektromos szerszám burkolatát. Ellenkező esetben a létrejövő ellenerő pontatlanságot, sőt veszélyes működést eredményezhet.
15. Távolítsa el az akkumulátort a szerszámából vagy helyezze a kapcsolót a rögzített vagy Ki állásba, mielőtt bármilyen beállítás végez, tartozékokat cserél, vagy tárolja a szerszámokat.

## FIGYELMEZTETÉS A LÍTIUMION AKKUMULÁTORRAL KAPCSOLATOSAN

Az élettartam meghosszabbításához a lítiumion akkumulátor védelmi funkcióval van ellátva a működés leállításához. Az alább leírt 1 - 3. esetben a termék használatakor a motor leállhat, még ha húzza is a kapcsolót. Ez nem meghibásodást jelez, hanem a védelmi funkció eredménye.

1. Amikor az akkumulátorban lemerül a töltés, a motor leáll.  
Ilyen esetben haladéktalanul fel kell tölteni.
2. Ha az eszköz túl van terhelve, előfordulhat, hogy a motor leáll. Ez esetben oldja a szerszám kapcsolóját és hárítsa el a túlterhelés okát. Ezt követően a gépet ismét használhatja.
3. Ha az akkumulátor a túlterhelt munka mellett túlmelegszik, az akkumulátor árama megállhat. Ebben az esetben hagyja abba az akkumulátor használatát és hagyja lehűlni az akkumulátort. Ezután ismét használhatja.

Kérjük, vegye figyelembe az alábbi figyelmeztetéseket és biztonsági tudnivalókat.

### FIGYELMEZTETÉS

Az akkumulátor szivárgásának, felforrósodásának, füst képződésének, illetve a robbanás vagy tűz keletkezésének megelőzése érdekében kérjük, tartsa be az alábbi óvintézkedéseket.

1. Ügyeljen rá, hogy fémgörgács és por ne gyülemeljen fel az akkumulátoron.
  - Munka közben ügyeljen rá, hogy fémgörgács és por ne hulljon az akkumulátorra.
  - Ügyeljen rá, hogy a munka közben az elektromos kéziszerszámra hulló fémgörgács és por ne gyülemeljen fel az akkumulátoron.
  - A használaton kívül akkumulátort ne tárolja fémgörgácsnak és pornak kitett helyen.
  - Az akkumulátor eltávolítása előtt távolítsa el a ráakódott fémgörgácsot és port, és ne tárolja fém alkatrészekkel együtt (csavarok, szögek, stb.).
2. Ne bontsa meg az akkumulátor burkolatát hegyes tárggyal, például tűvel, ne üssön rá kalapáccsal, ne álljon rá, ne ejtse le, és ne tegye ki erős fizikai behatásnak.
3. Ne használjon láthatóan sérült vagy deformálódott akkumulátort.
4. Ne használja az akkumulátort fordított polaritással.
5. Ne csatlakoztassa az akkumulátort közvetlenül az elektromos csatlakozójához vagy szivargyújtó-csatlakozójához.
6. Az akkumulátort kizárólag rendeltetése szerint használja.
7. Azonnal állítsa le az akkumulátor töltését, ha a töltés az előírt töltési idő után sem sikeres.
8. Ne tegye ki az akkumulátort magas hőmérsékletnek vagy nyomásnak. Ne helyezze az akkumulátort mikrohullámú sütőbe, szárítógépbe vagy nagynyomású konténerbe.
9. Az akkumulátort tartsa tűztől távol, ha szivargást vagy áporodott szagot észlel.
10. Ne használja az akkumulátort erős statikus elektromosság közelében.
11. Azonnal vegye ki az akkumulátort a készülékből vagy a töltőből, és hagyja abba annak használatát, ha szivárgást, áporodott szagot, felforrósodást, elszíneződést vagy deformációt észlel.

## FIGYELEM

1. Ha az akkumulátorból szivárgó sav szembe jutna, semmiképpen ne dörzsölje, hanem öblítse ki folyó vízzel, és azonnal forduljon orvoshoz. Kezelés nélkül a folyadék látáskárosodást okozhat.
2. Ha a folyadék bőrével vagy ruházatával érintkezik, azonnal mossa le folyó vízzel. A folyadék irritálhatja a bőrt.
3. Ne használja az akkumulátort, és vigye azt vissza a kereskedőhöz, ha az első alkalommal való használatkor rozsdásodást, áporodott szagot, felforrósodást, elszíneződést, deformációt vagy egyéb rendellenességet észlel.

## FIGYELMEZTETÉS

Ha egy elektromosan vezetőképes idegen tárgy kerül a lítium-ion akkumulátor csatlakozói közé, rövidzárlat fordulhat elő, tűzveszélyt eredményezve. Az akkumulátor tárolásakor vegye figyelembe a következő dolgokat.

- Ne tegyen elektromosan vezetőképes forgácsot, szegeket, acéldrótot, rézdrótot vagy egyéb drótot a tároló dobozba.**
- Vagy szerelje be az akkumulátort a szerszámgépbe, vagy tárolja biztonságosan benyomva az akkumulátorfedélbe, amíg a szellőzőnyílásokat elrejtí a rövidzárlat megelőzéséhez. (Lásd 1. ábra)**

## MŰSZAKI ADATOK

### Kéziszerszám

Típus	CJ10DL
Terheletlen sebesség	0 - 2700 min <sup>-1</sup>
Vágási hossz	13 mm
Kapacitás	Fa: Mélység 50 mm
	Lágyacél lemez: Vastagság 4 mm
Tölthető akkumulátor	BCL1015: Li-ion DC 10,8 V / Max. DC 12 V (1,5 Ah 3 cella)
Súly	1,2 kg

### Akkumulátortöltő

Típus	UC10SFL
Töltőfeszültség	10,8 V
Súly	0,35 kg

## STANDARD TARTOZÉKOK

CJ10DL (NN)	① Fűrészlap (41. sz.) .....	1
	② Fűrészlap (123X. sz.) .....	1
	③ Imbuszkulcs .....	1
CJ10DL (LCSK)	① Fűrészlap (41. sz.) .....	1
	② Fűrészlap (123X. sz.) .....	1
	③ Imbuszkulcs .....	1
	④ Akkumulátor (BCL1015) .....	1
	⑤ Akkumulátortöltő (UC10SFL) .....	1
	⑥ Műanyag tok .....	1
CJ10DL (2LCSK)	① Fűrészlap (41. sz.) .....	1
	② Fűrészlap (123X. sz.) .....	1
	③ Imbuszkulcs .....	1
	④ Akkumulátor (BCL1015) .....	2
	⑤ Akkumulátortöltő (UC10SFL) .....	1
	⑥ Műanyag tok .....	1
	⑦ Akkumulátorfedél .....	1

A standard tartozékok előzetes bejelentés nélkül változhatnak.

## OPCIONÁLIS TARTOZÉKOK (külön beszerezhető)

### 1. Akkumulátor (BCL1015)

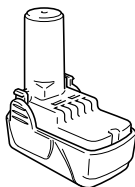

### 2. Fűrészlapok

Különbözőfajta pengék.

A fűrészlapok használatát illetően lásd az **2. táblázatot**.

Az opcionális tartozékok előzetes bejelentés nélkül változhatnak.

## ALKALMAZÁSOK

- Különbéle fűrészáru vágása.
  - Lágyacél, alumínium lemezek vágása.
  - Műgyanták, például fenolgyanta és vinilklorid vágása
- A részleteket illetően lásd a „A FÜRÉSZLAPOK KIVÁLASZTÁSA” c. fejezetet.

## AZ AKKUMULÁTOR KIVÉTELE/BEHELYEZÉSE

### FIGYELEM

Győződjön meg arról, hogy a kapcsoló kikapcsolásra, a lezáró gomb pedig a job oldali helyzetbe (rögzítési helyzet) mozdításra került (lásd **17. ábra**)

### 1. Az akkumulátor kivétele

Tartsa szorosan a markolatot, és nyomja be az akkumulátor reteszt az akkumulátor eltávolításához (lásd **1. és 2. ábrák**).

### FIGYELEM

Soha ne zárja rövidre az akkumulátort.

### 2. Az akkumulátor behelyezése

Illessze helyére az akkumulátort, a megfelelő polaritásokat betartva (lásd **2. ábra**).

## TÖLTÉS

Mielőtt használatba venné az elektromos kéziszerszámot, töltse fel az akkumulátort a következőképpen:

### 1. Csatlakoztassa a töltő tápkábelét a dugaszaljba

### 2. Helyezze be az akkumulátort a töltőbe

Helyezze úgy az akkumulátort, hogy annak névtáblája a töltő névtáblája felé nézzen, majd nyomja le az akkumulátort úgy, hogy az érintkezzen az alsó lemezzel (lásd **3. ábra**).

Ha behelyezi az akkumulátort, bekapcsol a töltő (bekapcsol az állapotjelző lámpa).

### FIGYELEM

Ha nem gyullad ki a jelzőlámpa, húzza ki a zsinórt, és ellenőrizze, hogy az akkumulátor megfelelően a helyére illeszkedik-e.

Ekkor a jelzőlámpa elalszik, és ezzel jelzi, hogy az akkumulátor teljesen fel van töltve.

### FIGYELEM

Ha az akkumulátor közvetlenül a használatot követően pl. napfény, stb. hatására felmelegedett, akkor előfordulhat, hogy az akkumulátortöltő lámpája nem gyullad ki. Ilyenkor először várjon, amíg az akkumulátor lehűl, majd kezdje el annak feltöltését.

- A töltési idővel kapcsolatos megjegyzések

Az **1. táblázat** mutatja a szükséges újratöltési időt az akkumulátor típusa szerint.

### 1. táblázat Újratöltési idő (kb. perc) 20°C esetén

Akkumulátor kapacitás (Ah)	
1,5 Ah	
BCL1015	40 perc

**MEGJEGYZÉS:** Az újratöltési idő a környező hőmérséklettől függően változhat.

### 3. Húzza ki a hálózati csatlakozózsínórt a dugaszaljazatból

### 4. Tartsa szilárdan kézben az akkumulátortöltőt, és húzza ki belőle az akkumulátort

### MEGJEGYZÉS

Töltés után az akkumulátort feltétlenül ki kell húzni a töltőből és megfelelő helyen kell tárolni azt.

### Hogyan érhető el, hogy az akkumulátorok tovább tartsanak.

- (1) Az akkumulátorokat teljes lemerülésük előtt töltse fel. Amikor érzi, hogy a kéziszerszám teljesítménye gyengül, ne használja azt tovább, hanem töltse fel az akkumulátort.

Amennyiben tovább használja a gyengülő erejű szerszámot és teljesen lemeríti azt, az akkumulátor megsérülhet és élettartama emiatt lerövidülhet.

- (2) Kerülje a magas hőmérsékleten történő töltést
- A tölthető akkumulátor közvetlenül használat után forró lesz. Ha egy ilyen akkumulátort közvetlenül a használat után tölteni kezd, akkor annak belső vegyi anyaga bomlásnak indul, és az akkumulátor élettartama lerövidül. Hagyja az akkumulátort hűlni egy darabig, és csak akkor töltse fel, ha teljesen lehűt.

## FIGYELEM

- Amikor az akkumulátortöltő folyamatosan használatban van, az akkumulátortöltő felmelegszik, ezáltal képezve a meghibásodások okát. Ha a töltés befejeződött, hagyja 15 percig pihenni a következő töltésig.
- Ha az akkumulátortöltő nem működik, miközben az akkumulátor megfelelően került beszerelésre, valószínű, hogy az akkumulátor vagy a töltő hibás. Vigye el a felhatalmazott szervizközpontba.

## AZ ÜZEMELÉS ELŐTTI ÓVINTÉZKEDÉSEK

### 1. A fűrészlap felszerelése

A készülék oldható mechanizmussal rendelkezik, amely lehetővé teszi a fűrészlapok fel- és leszerelését, anélkül, hogy csavarkeyt vagy egyéb szerszámot kellene használni.

- (1) Többször kapcsolja be és ki az indítókapcsolót, hogy a kar teljesen kiugorhasson a burkolatból. **(6. ábra)** Ezután kapcsolja ki a kapcsolót és vegye ki az akkumulátort.

## FIGYELEM

A baleset megelőzéséhez teljesen győződjön meg arról, hogy a kapcsoló kikapcsolásra, az akkumulátor pedig eltávolításra került.

- (2) Tolja a kart a rajta megjelölt és a **7. ábrán** látható nyíl irányába. **(7. ábra)**
- (3) Illesze a fűrészlapot teljesen a dugattyú végén található kis hasítékba, miközben eltolja a kart. A fűrészlapot felszerelheti felfelé vagy lefelé haladó irányba. **(8. és 9. ábra)**
- (4) A kart felengedve az a rugóerő hatására automatikusan visszatér a megfelelő helyzetbe. **(10. ábra)**
- (5) Kétszer vagy háromszor kézzel húzza vissza a fűrészlapot és ellenőrizze, hogy az megbízhatóan van-e felszerelve. **(11. ábra)**

## FIGYELMEZTETÉS

A fűrészlap meghúzásakor azt feltétlenül annak végénél fogja meg. Megsérülhet, ha más részénél fogva húzza a fűrészlapot.

### 2. A fűrészlap leszerelése

- (1) Többször kapcsolja be és ki az indítókapcsolót, hogy a kar teljesen kiugorhasson a burkolatból. **(6. ábra)** Ezután kapcsolja ki a kapcsolót és vegye ki az akkumulátort.

## FIGYELEM

A baleset megelőzéséhez teljesen győződjön meg arról, hogy a kapcsoló kikapcsolásra, az akkumulátor pedig eltávolításra került.

- (2) Miután a kart a nyíl által jelzett irányba tolta **(7. ábra)** és rögzítette, mozdítsa el a fűrészpengét a kar felé és húzza ki. **(12. ábra)**

## FIGYELMEZTETÉS

Közvetlenül a használat után semmi esetre sem szabad a fűrészlapot megérinteni. A forró fém könnyen égési sérülést okozhat.

## KARBANTARTÁS ÉS A FÜRÉSZLAP FELSZERELÉSÉNEK ELLENIRZÉSE

- (1) Használat után sűrített levegővel fúvassa ki a fűrészport, a földet, a homokot, a nedvességet, stb. vagy kéfével, stb. távolítsa el azokat, biztosítva a fűrészlap befogószerkezetének szabályos működését.

- (2) A **13. ábra** szerint hűtő-kenő folyadékkal, stb. rendszeres időközönként kenje be a fűrészlap befogószerkezete körüli részt.

## MEGJEGYZÉS

Ha a fűrészgép használata során hosszú ideig elhanyagolják a tisztítást és a fűrészlap befogószerkezete körüli rész kenését, a felgyülemlett fűrészpor és forgács miatt a kar kilazulhat. Ha ilyen eset állna elő, húzza a karra szerelt gumisüveget a nyíl irányába, ahogy az a **14. ábrán** látható, és vegye le azt a karról. Ezután sűrített levegővel vagy hasonló módszerrel tisztítsa meg a fűrészlap foglatának belsejét és hordjon fel megfelelő mennyiségű, illetve minőségű kenőanyagot.

A gumisüveget erős nyomással lehet a karra felszerelni. Eközben ellenőrizze, nincs-e hézag a fűrészlap befogószerkezete és a gumisüveg között, továbbá gondoskodjon róla, hogy a fűrészlap befogási része simán működjön.

### 3. Az alapelem mozgatása

Lazítsa meg az imbuzcsavart és mozdítsa előre az alapelemet a **15. és 16. ábrákon** bemutatottak szerint. Késsé húzza meg a hernyócsavart, győződjön meg arról, hogy az alapelem nem mozog előre és hátra, és szorosan húzza meg az imbuzcsavart. Győződjön meg arról, hogy az alapelem nem érinti a fűrészlapot.

### 4. Ellenőrizze, hogy az akkumulátor megfelelően a helyére legyen helyezve

## A KÉSZÜLÉK HASZNÁLATA

### Hogyan érhető el, hogy az akkumulátorok tovább tartsanak.

- Az akkumulátorokat teljes lemerülésük előtt tölts fel. Amikor érzi, hogy a kéziszerszám teljesítménye gyengül, ne használja azt tovább, hanem tölts fel az akkumulátort. Amennyiben tovább használja a gyengülő erejű szerszámot és teljesen lemeríti azt, az akkumulátor megsérülhet és élettartama emiatt lerövidülhet.

## FIGYELMEZTETÉS

- Ne vigye úgy a szerszámokat, hogy az ujjá a kapcsolón van. A készülék hirtelen beindulása váratlan sérülést okozhat.
- Ügyeljen arra, hogy működtetés közben a dugattyúrészegység keresztlán ne kerüljön fűrészpor, föld, nedvesség, stb. a gép belsejébe. Ha fűrészpor vagy ehhez hasonló szennyeződés gyülemlik fel a dugattyúrészegységben, akkor használat előtt minden esetben ki kell tisztítani azt. (lásd az **6. ábrát**)
- Használat közben, azaz fűrészelés közben, az alapzatot hozzá kell nyomni a vágandó anyaghoz. A rezgés következtében a fűrészlap tönkremehet, ha az alapzatot nem nyomja rá erősen a munkadarabra. Ezenkívül a fűrészpenge vége időnként hozzáérhet a munkadarab belső falához, kárt téve így a fűrészpengében.
- Válasszon mindig megfelelő hosszúságú fűrészlapot. Ideális esetben a fűrészlap alapzatából kiálló része - a vágási hossz levonása után - hosszabb kell, hogy legyen, mint az anyag vastagsága (lásd a **18. ábra**). Nagy fadarab vagy hasonló vágása esetén, mely meghaladja a penge vágási képességeit, fennáll a veszélye, hogy a penge hozzáér a fa, stb. belső falához, kárt téve így a pengében. **(19. ábra)**

- Az élettartam meghosszabbításához a lítiumion akkumulátor védelmi funkcióval van ellátva a működés leállításához. Ezért ha az eszköz túl van terhelve, előfordulhat, hogy a motor leáll. Ez azonban nem meghibásodást jelez, hanem a védelmi funkció eredménye. Ez esetben oldja a szerszám kapcsolóját és hárítsa el a túlterhelés okát.

**1. Kapcsoló működése**

**(1) Lezáró gomb**

A szerszám fel van szerelve egy lezáró gombbal. Az indító reteszelésének aktiválásához mozdítsa a gombot a jobb oldali helyzetbe. A szerszám üzemeltetéséhez a gombot mozdítsa balra. **(17. ábra)**

Mindig reteszelve a kapcsolót, amikor viszi vagy tárolja a szerszámot, hogy megakadályozza a véletlen beindulást.

**(2) Indítókapcsoló**

Ez a szerszám egy változtatható sebességszabályozású indítókapcsolóval van felszerelve. A szerszám az indító benyomásával vagy elengedésével kapcsolható "BE" vagy "KI". A fűrészlap löketsebessége az indítóra adott nyomással állítható be a névtáblán feltüntetett minimális és maximális löketsebesség között. Adjon rá nagyobb nyomást a sebesség növeléséhez és engedje el a nyomást a sebesség csökkentéséhez.

**2. A lámpa használata**

Húzza meg az aktiváló kapcsolót a lámpa bekapcsolásához. A lámpa addig világít, amíg a kapcsolót hátrahúzza tartja. Ha elengedi azt, akkor a lámpa kikapcsol. **(4. ábra)**

**VIGYÁZAT**

Ne nézzen közvetlenül a lámpába. Az ilyen műveletek szemsérülést eredményezhetnek.

**3. Fűrészáru vágása**

Fűrészáru vágásakor gondoskodjon a munkadarab megbízható befogásáról, mielőtt megkezdené a munkát. **(20. ábra)**

**FIGYELMEZTETÉS**

- Vágáskor semmi esetre sem szabad indokolatlanul erőltetni a fűrészlapot! Ügyeljen arra is, hogy a gép alapzatát erősen a vágandó fűrészáruhoz kell szorítani.
- Lassítsa az előtolási sebességet, amikor az anyagot kis körvirekre vágja fel. Indokolatlanul gyors előtolásnál a fűrészlap eltörhet.

**4. Fém anyag vágása**

**FIGYELMEZTETÉS**

- A gép alapzatát szorítsa erősen a munkadarabhoz.
- Vágáskor semmi esetre sem szabad indokolatlanul erőltetni a fűrészlapot! Más különben az könnyen eltörhet.
- A motor néha megszorulhat a vágandó anyag és a fűrészlap kombinációjától függően. Amikor a motor megszorul, azonnal kapcsolja ki.
- (1) A munka kezdete előtt fogja be erősen a munkadarabot. **(21. ábra)**
- (2) Fémek vágásakor használjon megfelelő gépolajt (turbinaolajt, stb.). Ha nem használ folyékony gépolajt, hordjon fel kenőanyagot a munkadarabra.

**FIGYELMEZTETÉS**

A fűrészlap élettartalma jelentősen csökken, ha nem használ gépolajt.

**5. Beszűrő fűrészelés**

Ezzel a szerszámgéppel rétegelt falemezeken és vékony deszkákon beszűrő fűrészeléssel végezhet. Meglehetősen könnyen kivághat belső nyílásokat is, ha a fűrészlapot a **23.**, a **25.** és a **27. ábrán** bemutatottal ellenkező módon szereli fel. A lehető legrövidebb és legvastagabb fűrészlapot használja.

- (1) Szorítsa az alapzat alsó (vagy felső) részét az anyaghoz. Húzza meg az indítókapcsolót, a fűrészlap végét távol tartva az anyagtól. **(22. és 23. ábra)**
- (2) Emelje meg lassan a kart, és lassanként vágjon bele az anyagba a fűrészlappal. **(24. és 25. ábra)**
- (3) Tartsa erősen a házat, amíg a fűrészlap teljesen bele nem vág az anyagba. **(26. és 27. ábra)**

**FIGYELMEZTETÉS**

- Lehetőség szerint ne végezzen beszűrő fűrészeléssel fémes anyagokban. Más különben a fűrészlap tönkremehet.
- Semmiképpen ne húzza meg az indító kapcsolót, ha a fűrészlap vége hozzányomódik az anyaghoz. Más különben a fűrészlap könnyen megrongálódhat, ha nekiütődik az anyaghoz.
- A fűrészeléssel mindenképpen lassan végezze, erősen fogva a készülék házat. Ha fűrészelés közben indokolatlanul erőlteti a fűrészlapot, az könnyen megrongálódhat.

**MEGJEGYZÉS**

Az BCL1015 típusú akkumulátor használata hidegben (0°C alatti hőmérsékleten) egyes esetekben a meghúzási nyomaték gyengülését és a meghúzások számának csökkenését okozhatja. Ez azonban csupán ideiglenes jelenség, amely az akkumulátor felmelegedésével megszűnik.

**6. Az elem töltöttségi szintjét jelző lámpa**

Az akkumulátor töltöttségi szintjét úgy lehet leellenőrizni, hogy meghúzza az aktiváló kapcsolót, miközben az elektromos kéziszerszám terhelés nélküli állapotban van. Az elem töltöttségi szintjét jelző lámpa világít, ha az elem töltöttségi szintje nagyon alacsony. Ez esetben töltsé fel az akkumulátort. **(5. ábra)**

**MEGJEGYZÉS**

- A szint, amikor az elem töltöttségi szintjét jelző lámpa világít, a környezeti hőmérséklettől, az elem típusától stb. függően eltérhet, és csak mint útmutatás szolgál.
- Az elem töltöttségi szintjét jelző lámpa világíthat, ha a szerszámgép túlterhelt. Ez nem jelenti azt, hogy az akkumulátor töltöttségi szintje alacsony. Ügyeljen rá, hogy akkor ellenőrizze az akkumulátor töltöttségi szintjét, amikor a szerszám nincs terhelés alatt.

**A FŰRÉSZLAPOK KIVÁLASZTÁSA**

A maximális működési teljesítmény és a lehető legjobb eredmények biztosítása érdekében nagyon fontos a vágandó anyag típusához és vastagságához legjobban igazodó fűrészlap kiválasztása. Az alábbi **2. táblázat** alapján válassza ki a megfelelő fűrészlapokat.

**MEGJEGYZÉS**

- A táblázatban feltüntetett munkadarab-méreték úgy értendők, hogy a talapat az akkus mini fűrész vázához a lehető legközelebb helyezkedik el. Kérjük, legyen óvatos, mivel a munkadarab kisebb lesz, ha a talapat távol kerül az akkus mini fűrész vázától.

**2. táblázat** A megfelelő fűrészlapok listája

Vágandó anyag	Fűrészlap	1 sz. (Hosszú)	1 sz. (Szuper hosszú)	11 sz.	12 sz.	15 sz.	16 sz.	21 sz.	22 sz.	41 sz.	97 sz.	123X
		Anyagvastagság (mm)										
Fűrészáru	Általános fűrészáru	50 alatt	50 alatt	10 ~ 50	20 alatt			10 ~ 50	5 ~ 40	10 ~ 50		
	Rétegtelt lemez			5 ~ 30	10 alatt			5 ~ 30	3 ~ 20			
Vaslemez	Lágyacél lemez					3 ~ 4	3 alatt				2 ~ 3	1,5 ~ 4
	Rozsdamentes acél lemez										1,5 ~ 2	
Nem vasfémek	Alumínium, vörösréz, sárgaréz					3 ~ 8	3 alatt				5 alatt	
	Alumínium ablakszárny					Magasság egfeljebb 20					Magasság legfeljebb 20	Magasság legfeljebb 20
Műanyagok	Fenolgyanta, melamin, gyanta, stb.					5 ~ 15	6 alatt	5 ~ 10	6 alatt		5 ~ 10	
	Vinilklorid, aklirgyanta, stb.			5 ~ 20	10 alatt	5 ~ 15	5 alatt	5 ~ 20	3 ~ 15		5 ~ 10	
	Polietilén hab, sztirolhab			10 ~ 50	3 ~ 25	5 ~ 25	3 ~ 25	10 ~ 50	3 ~ 40		5 ~ 25	
Papírpép	Kartonpapír, hullámpapír			10 ~ 50	3 ~ 25			10 ~ 50	3 ~ 40			
	Préselt lemez					3 ~ 15	6 alatt				3 ~ 15	
	Préselt rostlemez						6 alatt					

**MEGJEGYZÉS:**

- Az 1 sz. (Hosszú), az 1 sz. (Szuper hosszú), valamint a 21, 22 és 41 sz. fűrészlapok minimális vágási sugara 100 mm.



## KARBANTARTÁS ÉS ELLENŐRZÉS

### FIGYELEM

Karbantartás és ellenőrzés előtt állítsa ki állásba a kapcsolót, és vegye ki az akkumulátort.

#### 1. A fűrészlap ellenőrzése

Életlen vagy sérült fűrészlap további használata csökkenti a vágás hatékonyságát és a motor túlterhelését okozhatja. Cserélje ki a fűrészlapot egy újra, amint észreveszi, hogy az túlzottan elkopott.

#### 2. A rögzítőcsavarok ellenőrzése

Rendszeresen ellenőrizze az összes rögzítőcsavart, és ügyeljen rá, hogy azok megfelelően meg legyenek húzva. Ha valamelyik csavar ki lenne lazulva, azonnal húzza meg. Ennek elmulasztása súlyos veszéllyel járhat.

#### 3. A motor karbantartása

A motor részegység az elektromos szerszám gép "szíve". Ügyelni kell arra, nehogy a motor tekeréscselése megrongálódjon és/vagy olajjal, illetve vízzel benedvesedjen.

#### 4. A kéziszerszám külső tisztítása

Ha az akkus mini fűrész festékes lesz, törölje meg puha, száraz ronggyal vagy szappanos vízbe áztatott ronggyal. Ne használjon klórtartalmú oldószereket, benzint, vagy higítót, mert ezek oldják a műanyagokat.

#### 5. Tárolás

Az akkus mini fűrész 40°C-nál magasabb hőmérsékletű helyen ne tárolja. Gyermkektől távol tartandó.

#### 6. Szervizelési alkatrészlista

- A : Alkatrész-szám
- B : Kódszám
- C : Használt darabszám
- D : Megjegyzések

### FIGYELEM

Hitachi kéziszerszámok javítását, módosítását és ellenőrzését csak Hitachi Szakszervíz végezheti.

Javítás vagy egyéb karbantartás esetén hasznos ha ezt a szervíz-alkatrész listát a szerszámmal együtt átadjuk a Hitachi szakszervíznek.

A kéziszerszámok üzemeltetése és karbantartása során be kell tartani az egyes országokban érvényben lévő biztonsági rendelkezéseket és szabványokat.

### MÓDOSÍTÁSOK

A Hitachi kéziszerszámok állandó tökéletesítéseken mennek át, hogy alkalmazni tudják a legújabb műszaki fejlesztések eredményeit.

Éppen ezért egyes alkatrészek (azok kódszámai illetve kiviteli módjai) előzetes bejelentés nélkül megváltozhatnak.

## GARANCIA

A Hitachi Power Tools szerszámokra a törvényes/országos előírásoknak megfelelő garanciát vállalunk. A garancia nem vonatkozik a helytelen vagy nem rendeltetésszerű használatból, továbbá a normál mértékűnek számító elhasználódásból, kopásból származó meghibásodásokra, károokra. Reklamáció esetén kérjük, küldje el a - nem szétszerelt - szerszámot a kezelési útmutató végén található GARANCIA BIZONYLATTAL együtt a hivatalos Hitachi szervizközpontba.

## MEGJEGYZÉS

A HITACHI folyamatos kutatási és fejlesztési programja következtében az itt szereplő műszaki adatok előzetes bejelentés nélkül változhatnak.

### A környezeti zajra és vibrációra vonatkozó információk

A mért értékek az EN60745 szabványnak megfelelően kerültek meghatározásra és az ISO 4871 alapján kerülnek közzétételre.

Mért A hangteljesítmény-szint: 89 dB (A)

Mért A hangnyomás-szint: 78 dB (A)

Bizonytalanság KpA: 3 dB (A)

Viseljen hallásvédelmi eszközt.

EN60745 szerint meghatározott rezgési összetértekek (háromtengelyű vektorösszeg).

Rezgési kibocsátási érték  $a_h = 8,7 \text{ m/s}^2$

Bizonytalanság K =  $1,5 \text{ m/s}^2$

### FIGYELEM

- A rezgési kibocsátási érték a szerszám gép tényleges használata során különbözhet a megadott értéktől a szerszám használatának módjaitól függően.
- A kezelő védelméhez szükséges biztonsági intézkedések azonosításához, amelyek a használat tényleges körülményeinek való kitettség becsülésén alapulnak (számításba véve az üzemeltetési ciklus minden részét, mint például az időket, amikor a szerszám ki van kapcsolva, és amikor üresjárásban fut a bekapcsolási időn túl).

## OBCENÁ VAROVÁNÍ TÝKAJÍCÍ SE BEZPEČNOSTI EL. PŘÍSTROJE

### ⚠ UPOZORNĚNÍ

Přečtěte si všechna varování týkající se bezpečnosti a všechny pokyny.

Neododržení těchto varování a pokynů může mít za následek elektrický šok, požár a/nebo vážné zranění.

Všechna varování a pokyny si uschovejte. V budoucnu se vám mohou hodit.

Pojem "elektrický nástroj" v těchto varováních se vztahuje k vašemu elektrickému nástroji napájenému ze sítě (se šňůrou) nebo napájenému z baterie (bez šňůry).

#### 1) Bezpečnost na pracovišti

- Udržujte vaše pracoviště čisté a dobře osvětlené.**  
*V důsledku nepořádku nebo tmy dochází k nehodám.*
- Neprovozujte elektrické nástroje ve výbušném ovzduší, např. v přítomnosti hořlavých kapalin, plynů či prachu.**

*Elektrické nástroje produkují jiskry, které by mohly zapálit prach anebo plyny.*

- Během práce s elektrickým nástrojem zabraňte přístupu dětí a přihlížejících osob.**  
*Rozptylování by mohlo způsobit ztrátu vaší kontroly nad nástrojem.*

#### 2) Elektrická bezpečnost

- Zástrčka elektrického nástroje musí odpovídat zásuvce.**

*Nikdy se nepokoušejte zástrčku jakkoli upravovat. U uzemněných elektrických nástrojů nepoužívejte žádné rozbočovací zásuvky.*

*Neupravované zástrčky a odpovídající zásuvky snižují nebezpečí elektrického šoku.*

- Zabraňte kontaktu s uzemněnými povrchy jako jsou trubky, radiátory, sporáky a lednice.**

*Je-li uzemněné vaše tělo, existuje zvýšené nebezpečí elektrického šoku.*

- Nevystavujte elektrický nástroj dešti nebo vlhkým podmínkám.**

*Voda, která vnikne do elektrického nástroje, zvyšuje nebezpečí elektrického šoku.*

- Zacházejte správně s napájecí šňůrou. Nikdy šňůru nepoužívejte k přenášení, tahání nebo odpojování elektrického nástroje ze zásuvky.**

*Umístěte napájecí šňůru mimo působení horka, mimo olej, ostré hrany nebo pohybující se části. Poškozené nebo zamotané šňůry zvyšují nebezpečí elektrického šoku.*

- Během provozu elektrického nástroje venku používejte prodlužovací šňůru vhodnou k venkovnímu použití.**

*Použití šňůry vhodné k venkovnímu použití snižuje nebezpečí elektrického šoku.*

- Pokud je použití elektrického nástroje na vlhkém místě nevyhnutelné, použijte napájení s ochranným zařízením na zbytkový proud.**

*Použití zařízení na zbytkový proud snižuje riziko elektrického šoku.*

#### 3) Osobní bezpečnost

- Buďte pozorní, sledujte, co děláte a při práci s elektrickým nástrojem používejte zdravý rozum. Elektrický nástroj nepoužívejte, jste-li unavení nebo pod vlivem drog, alkoholu nebo léků.**

*Jediný okamžik nepozornosti při práci s elektrickým nástrojem může způsobit vážné zranění.*

- Používejte osobní ochranné pracovní pomůcky. Vždy noste ochranu očí.**

*Ochranné pracovní pomůcky jako respirátor, bezpečnostní obuv s protiskluzovou podrážkou, ochranná přilba nebo ochrana sluchu použité v příslušných podmínkách snižují možnost zranění.*

- Zabraňte nechtěnému spuštění. Před připojením ke zdroji napájení a/nebo bateriového zdroje, zvedáním nebo přenášením elektrického nástroje se ujistěte, že je spínač v poloze vypnuto.**

*Nošením elektrických nástrojů s prstem na vypínači nebo jejich aktivací s vypínačem v poloze zapnuto vzniká nebezpečí úrazu.*

- Před zapnutím elektrického nástroje odstraňte seřizovací klíč.**

*Klíč ponechaný připevněný k rotující části elektrického nástroje může způsobit zranění.*

- Nepřehánějte to. Vždy si udržujte správné postavení a stabilitu.**

*To umožní lepší kontrolu nad elektrickým nástrojem v nepředvídaných situacích.*

- Noste správný oděv. Nenoste volné oblečení ani šperky. Vlasy, oděv a rukavice udržujte mimo pohybující se části.**

*Volný oděv, šperky nebo dlouhé vlasy mohou být vtazeny do pohybujících se částí.*

- Pokud jsou k dispozici zařízení k připojení přístrojů k odsávání a sběru prachu, ujistěte se, že jsou použita a správně používána.**

*Použitím zařízení ke sběru prachu lze snížit rizika související s prachem.*

#### 4) Používání a péče o elektrický nástroj

- Netlačte na elektrický nástroj. Používejte vždy vhodný elektrický nástroj pro danou aplikaci.**

*Správný elektrický nástroj provede daný úkol lépe a bezpečněji, rychleji, pro jakou byl zkonstruován.*

- Nepoužívejte elektrický nástroj, pokud nefunguje jeho zapínání a vypínání pomocí vypínače.**

*Jakýkoli elektrický nástroj, který nelze ovládat vypínačem, je nebezpečný a musí být opraven.*

- Před prováděním jakéhokoli seřízení, před výměnou příslušenství nebo uskladněním elektrických nástrojů vždy nejprve odpojte zástrčku ze zdroje napájení a/nebo odpojte bateriový zdroj.**

*Taková preventivní opatření snižují nebezpečí nechtěného spuštění elektrického nástroje.*

- Nepoužívané elektrické nástroje skladujte mimo dosah dětí a nedovolte, aby s elektrickým nástrojem pracovaly osoby, které nejsou seznámeny s ním nebo s pokyny k jeho používání.**

*Elektrické nástroje v ruku nevyškolených uživatelů jsou nebezpečné.*

- Udržujte elektrické nástroje. Kontrolujte případná vychýlení nebo sevření pohybujících se částí, poškození částí a jakékoli ostatní podmínky, které mohou mít vliv na provoz elektrických nástrojů. V případě poškození nechte elektrický nástroj před jeho dalším použitím opravit.**

*Mnoho nehod vzniká v důsledku nesprávné údržby elektrických nástrojů.*

- f) **Udržujte řezací nástroje ostré a čisté.**  
*Správně udržované řezací nástroje s ostrými řeznými hranami se méně pravděpodobně zaseknou a lépe se ovládají.*
- g) **Elektrický nástroj, příslušenství, vsazené části atd. používejte v souladu s těmito pokyny. Berte přitom zřetel na pracovní podmínky a prováděnou práci.**  
*Použití elektrického nástroje k jinému než určenému účelu může způsobit nebezpečnou situaci.*
- 5) **Použití a péče o přístroj na baterie**
- a) **Dobíjejte pouze nabíječkou specifikovanou výrobcem.**  
*Nabíječka, která je vhodná pro jeden typ bateriového zdroje, může v případě použití s jiným bateriovým zdrojem způsobit nebezpečí požáru.*
- b) **Elektrické přístroje používejte výhradně se specifikovanými bateriovými zdroji.**  
*Použitím jakéhokoli jiného bateriového zdroje může vzniknout nebezpečí poranění a požáru.*
- c) **Když bateriové zdroje nepoužíváte, udržujte je mimo ostatní kovové předměty jako jsou kancelářské sponky, mince, klíče, hřebíky, šroubky či jiné malé kovové předměty, které mohou způsobit kontakt mezi oběma póly.**  
*Vzájemné zkratování pólů baterie může způsobit popáleniny nebo požár.*
- d) **Při nevhodném zacházení může z baterie vytékat kapalina; zamezte kontaktu s ní.**  
**V případě náhodného kontaktu místo omyjte vodou. V případě kontaktu této kapaliny s očima pak vyhledejte lékařskou pomoc.**  
*Kapalina vytékající z baterie může způsobit podráždění nebo popáleniny.*
- 6) **Servis**
- a) **Servis vašeho elektrického nástroje svěřte kvalifikovanému opraváři, který použije pouze identické náhradní díly.**  
*Tak bude i nadále zajištěna bezpečnost elektrického nástroje.*

## PREVENTIVNÍ OPATŘENÍ

**Nedovolte přístup dětem a slabomyslným osobám.**

**Pokud nástroje nepoužíváte, měli byste je skladovat mimo dosah dětí a slabomyslných osob.**

## BEZPEČNOSTNÍ OPATŘENÍ PRO AKKU MINI PILU

- Nabíjejte akumulátor při teplotách 10–40°C. Nabíjení akumulátoru při teplotách mimo rozsah 10–40°C může způsobit nesprávné nabití a snížit životnost akumulátoru.  
*Nejvhodnější teploty pro nabíjení jsou mezi 20 až 25°C.*
- Po skončení nabíjecího cyklu počkejte 15 minut, než začnete nabíjet další akumulátor.  
*Nenabíjejte akumulátor déle než 2 hodiny.*
- Nedovolte, aby se do otvoru pro připojení akumulátoru dostaly cizí předměty nebo materiál.
- Nikdy nerozebírejte akumulátor nebo nabíječku.
- Nikdy nezkratujte akumulátor. Zkrat akumulátoru způsobí prudký nárůst elektrického proudu a přehřátí. To vede ke spálení nebo poškození akumulátoru.
- Nezahazujte akumulátor do ohně. Oheň způsobí explozi.
- Při sekání do zdi, podlahy nebo stropu dávejte pozor na skrytá elektrická vedení atd.

- Vraťte akumulátor do obchodu, kde jste ho zakoupili, jakmile dosáhne konce životnosti. Neodhazujte použitý akumulátor.
- Používání vyčerpávaného akumulátoru způsobí poškození nabíječky.
- Ne vkládejte předměty do větracích otvorů na nabíječce.  
*Kov nebo hořlavý materiál ve větracích otvorech způsobí nebezpečí zkratu a zničí nabíječku.*
- Při nepřetržitém používání se může tento nástroj přehřát, což může vést k poškození motoru a spínače.  
*Nechte ho na cca 15 minut odpočinout.*
- Během používání nástroje noste ochranné ucpávky uší.
- Během nebo bezprostředně po použití pilového kotouče se ho nedotýkejte. Pilový kotouč se při použití zahřívá na vysokou teplotu a mohl by vám způsobit vážné popáleniny.
- Vždy pevně držte tělo elektrického nástroje. Jinak by mohla být vznikající protipůsobící síla příčinou nepřesného a dokonce nebezpečného použití.
- Před prováděním jakéhokoli seřízení, výměnou příslušenství nebo uskladněním nástroje vyjměte z nástroje akumulátor nebo umístěte spínač do zamčené nebo vypnuté polohy.

## UPOZORNĚNÍ PRO LITHIUM-IONOVÉ BATERIE

Z důvodu prodloužení životnosti je lithium-ionová baterie vybavena ochrannou funkcí zastavení výkonu. V případech 1 až 3 popsaných níže se může motor během používání tohoto výrobku zastavit, přestože držíte spínač. Nejedná se o závadu ale o výsledek ochranné funkce.

1. Jakmile dojde k vybití zbývající kapacity baterie, motor se zastaví.  
*V takovém případě baterii okamžitě dobijte.*
2. Pokud je nástroj přetížen, motor se může zastavit. V takovém případě uvolněte spínač nástroje a odstraňte příčinu přetížení. Potom můžete nástroj znovu používat.
3. Je-li baterie přehřátá a přetížená, může se bateriový pohon zastavit.  
*V tom případě přestaňte baterii používat a nechte ji vychladnout. Poté ji můžete opět používat.*

Dále prosím dbejte následujících varování a upozornění.

### UPOZORNĚNÍ

Abyste předešli případnému úniku kapaliny z baterie, vzniku tepla, emisím kouře, výbuchu a vznícení, dbejte následujících bezpečnostních pokynů.

1. Ujistěte se, že se na akumulátoru neusazují piliny a prach.
  - Během práce kontrolujte, že na akumulátor nepadají piliny a prach.
  - Ujistěte se, že se piliny a prach padající během práce na elektrický nástroj neusazují na akumulátoru.
  - Akumulátor, který nepoužíváte, neskladujte na místě vystaveném pilinám a prachu.
  - Před uskladněním akumulátoru odstraňte veškeré piliny a prach, který na ni může být usazený, a neskladujte ho společně s kovovými předměty (šroubky, hřebíky atd.).
2. Nepropichujte baterii ostrým předmětem jako je nehet, nebouchejte do ní klavírem, nestoupejte na ni, neházejte jí ani ji nevystavujte závažným fyzickým šokům.
3. Nepoužívejte viditelně poškozenou či deformovanou baterii.
4. Nepoužívejte baterii s obrácenou polaritou.

5. Nepřipojujte ji přímo k elektrickému výstupu ani k zásuvce cigaretového zapalovače v automobilu.
6. Nepoužívejte baterii k jinému než specifikovanému účelu.
7. Pokud se nabíjení baterie nedokončí, i když uvedená doba nabíjení uplynula, ihned zastavte další nabíjení.
8. Nevystavujte baterii působení vysokých teplot nebo vysokého tlaku, neumísťujte ji např. do mikrovlnné trouby, sušičky nebo vysokotlakého zásobníku.
9. V případě zjištění úniku nebo zápachu okamžitě umístěte z dosahu ohně.
10. Nepoužívejte v oblasti se silnou statickou elektřinou.
11. V případě úniku kapaliny z baterie, zápachu, vznikajícího tepla, ztráty barvy, deformace nebo v případě jakékoli abnormality během používání, nabíjení nebo skladování baterii okamžitě vyjměte z přístroje či nabíječky a přestaňte ji používat.

## POZOR

1. Pokud se vám kapalina unikající z baterie dostane do očí, netřete si je a dobře je vymyjte čistou vodou jako je voda z vodovodu a ihned kontaktujte lékaře. Bez ošetření může kapalina způsobit problémy se zrakem.

2. Pokud se kapalina dostane do kontaktu s vaší pokožkou či oděvem, ihned omyjte čistou vodou jako je voda z vodovodu.  
Kapalina může způsobit podráždění kůže.
3. Zjistíte-li při prvním použití baterie rez, zápach, přehřátí, ztrátu barvy, deformaci a/nebo jinou abnormalitu, nepoužívejte ji a vraťte ji vašemu dodavateli či prodejci.

## UPOZORNĚNÍ

Pokud se do koncovky akumulátoru Li-ion dostane elektricky vodivý cizí předmět, může to způsobit zkrat a následně nebezpečí požáru. Při skladování akumulátoru dbejte následujících pokynů.

- **Neumísťujte do skladovacího kufříku elektricky vodivé odřezky, hřebíky, ocelové dráty, měděné dráty ani žádné jiné dráty.**
- **Akumulátor k uskladnění buď nainstalujte do elektrického nástroje nebo ho opatrně zatlačte do krytu akumulátoru tak, aby byly zakryty větrací otvory z důvodu zamezení zkratům. (Viz. Obr. 1)**

## PARAMETRY

### Elektrických zařízení

Model	CJ10DL
Rychlost bez zatížení	0 - 2700 min <sup>-1</sup>
Zdvih	13 mm
Kapacita	Dřevo: hloubka 50 mm
	Deska z měkké oceli: tloušťka 4 mm
Akumulátor	BCL1015: Li-ion DC 10,8 V / 12 V nabíječ (1,5 Ah 3 článků)
Váha	1,2 kg

### Nabíječka

Model	UC10SFL
Nabíjecí napětí	10,8 V
Váha	0,35 kg

## STANDARDNÍ PŘÍSLUŠENSTVÍ

CJ10DL (NN)	① Pilový kotouč (č. 41) .....	1
	② Pilový kotouč (č. 123X) .....	1
	③ Imbusový klíč .....	1
CJ10DL (LCSK)	① Pilový kotouč (č. 41) .....	1
	② Pilový kotouč (č. 123X) .....	1
	③ Imbusový klíč .....	1
	④ Akumulátor (BCL1015) .....	1
	⑤ Nabíječka (UC10SFL) .....	1
CJ10DL (2LCSK)	⑥ Kufřík z plastu .....	1
	① Pilový kotouč (č. 41) .....	1
	② Pilový kotouč (č. 123X) .....	1
	③ Imbusový klíč .....	1
	④ Akumulátor (BCL1015) .....	2
	⑤ Nabíječka (UC10SFL) .....	1
	⑥ Kufřík z plastu .....	1
⑦ Kryt baterie .....	1	

Standardní příslušenství podléhá změnám bez předchozího upozornění.

## DALŠÍ PŘÍSLUŠENSTVÍ (Prodává se zvlášť)

### 1. Akumulátor (BCL1015)

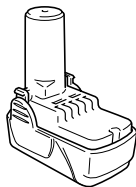

### 2. Listy

Různé typy listů.

Použití listů je uvedeno v **Tabulka 2**.

Další příslušenství podléhá změnám bez předchozího upozornění.

## POUŽITÍ

- Řezání různých dřevěných prken.
- Řezání desek z měkké oceli a hliníku.
- Řezání syntetických prskyřic, jako je např. fenolová prskyřice a vinylchlorid.

Podrobnosti jsou uvedeny v oddílu s názvem „VOLBA LISTŮ“.

## VYJMUTÍ/VÝMĚNA AKUMULÁTORU

### UPOZORNĚNÍ

Ujistěte se, že je spínač vypnutý a že je tlačítko vypnutí zámku v pravé poloze (zamčené poloze). (Viz **Obr. 17**)

#### 1. Vyjmutí akumulátoru

Pevně držte držadlo a zatlačte na zámek akumulátoru, abyste mohli vyjmout akumulátor (Viz. **Obr. 1 a 2**).

### POZOR

Nikdy nezkratujte akumulátor.

#### 2. Instalace akumulátoru

Vložte akumulátor a dávejte přitom pozor na polaritu (Viz. **Obr. 2**).

## NABÍJENÍ

Před použitím elektrického nástroje nabijte akumulátor následujícím způsobem.

#### 1. Zapojte napájecí šňůru nabíječky do zásuvky

#### 2. Vložte akumulátor do nabíječky

Umístěte akumulátor tak, aby tovární štítek směřoval k továrnímu štítku nabíječky, a zatlačte akumulátor, až bude v kontaktu se spodním štítkem (viz **Obr. 3**). Vložením akumulátoru se nabíječka zapne (rozsvítí se kontrolka).

### POZOR

Pokud se indikátorové světlo nerozsvítí, odpojte nabíječku od zdroje a zkontrolujte připojení akumulátoru.

Indikátorové světlo zhasne, když je akumulátor plně nabitý.

### POZOR

Indikátorové světlo nabíječky se nemusí rozsvítit hned po použití, pokud je akumulátor zahřátý vlivem přímého slunce apod. Nejprve nechte akumulátor vychladnout a poté začnete nabíjet.

- Doba nabíjení  
**Tabulka 1** zobrazuje nezbytnou dobu dobíjení dle typu akumulátoru.

**Tabulka 1 Doba dobíjení (cca v min) při 20°C**

Kapacita akumulátoru (Ah)	
1,5 Ah	
BCL1015	40 min

**POZNÁMKA:** Doba dobíjení se může lišit v závislosti na okolní teplotě.

### 3. Odpojte nabíječku od zdroje elektrického proudu

### 4. Pevně držte nabíječku a vytáhněte akumulátor

### POZNÁMKA

Ujistěte se, že jste po použití nabíječky vytáhli akumulátor z nabíječky a uložte jej na bezpečném místě.

### Jak zajistit delší trvanlivost akumulátorů.

- (1) Dobijte akumulátory před tím, než se plně vybijí. Cítíte-li, že vrtačka ztrácí energii, přestaňte ji používat a dobijte akumulátor. Pokud budete pokračovat v používání akumulátoru, může dojít k jeho poškození a jeho životnost se sníží.
- (2) Nedobíjejte akumulátor při vysokých teplotách. Okamžitě po použití je akumulátor horký. Pokud je akumulátor nabíjen v takovém stavu, dojde k dekompozici chemické náplně a životnost akumulátoru se sníží. Než akumulátor nabijete, nechte jej před tím vychladnout.

### POZOR

- V případě nepřetržitého používání nabíječky akumulátoru se nabíječka zahřívá a je tak příčinou poruch. Po skončení dobíjení nechte nabíječku před dalším dobíjením 15 minut odpočívat.
- Pokud nabíječka akumulátoru nefunguje, přestože je v ní akumulátor správně upevněn, příčinou je pravděpodobně selhání akumulátoru nebo nabíječky. Vezměte je do autorizovaného servisního střediska.

## PŘED POUŽITÍM

### 1. Montáž listu

Toto zařízení má výměnný mechanismus, který umožňuje montáž a výměnu pilových listů bez použití klíče nebo jiného nářadí.

- (1) Několikrát zapněte a vypněte vypínač, aby páka mohla zcela vyskočit z krytu. (**Obr. 6**) Poté vypněte vypínač a vyjměte akumulátor.

### UPOZORNĚNÍ

- Ujistěte se, že je vypínač vypnutý a že je vyjmutý akumulátor, aby se zabránilo jakémukoli úrazu.
- (2) Zatlačte páku ve směru šipky na páce znázorněné na **Obr. 7**. (**Obr. 7**)
- (3) Vložte plovový list do malé drážky na vrcholu plunžru až na doraz a přitom zatlačte na páku. Tento list můžete namontovat buď směrem nahoru nebo dolů. (**Obr. 8**, **Obr. 9**)
- (4) Když uvolníte páku síla pružiny vrátí páku automaticky do správné polohy. (**Obr. 10**)

- (5) Zatáhněte dvakrát nebo třikrát rukou zadní část pilového listu a zkontrolujte, zda je list spolehlivě namontován. (**Obr. 11**)

## UPOZORNĚNÍ

Při zatažení pilového listu se ujistěte, že jej zatáhněte za zadní část. Zatažení za jiné části listu může způsobit zranění.

## 2. Demontáž listu

- (1) Několikrát zapněte a vypněte vypínač, aby páka mohla zcela vyskočit z krytu. (**Obr. 6**) Poté vypněte vypínač a vyjměte baterii.

## UPOZORNĚNÍ

Ujistěte se, že je vypínač vypnutý a že je vyjmutý akumulátor, aby se zabránilo jakémukoli úrazu.

- (2) Po zatlačení páky ve směru šipky znázorněné na **Obr. 7** a jejím zajištění, posuňte list pily směrem k páce a vytáhněte jej. (**Obr. 12**)

## UPOZORNĚNÍ

Nedotýkejte se nikdy listu bezprostředně po použití. Kov je horký a může snadno dojít k popálení.

## ÚDRŽBA A KONTROLA UPEVNĚNÍ PILOVÉHO LISTU

- (1) Po použití vyfoukejte piliny, zeminu, písek, vlhkost atd. pomocí tlakového vzduchu nebo je odstraňte pomocí kartáče apod., aby byla zaručena plynulá funkce upevnění listu.
- (2) Proveďte promazání v pravidelných intervalech pomocí řezné kapaliny apod. okolo držáku listu tak, jak je zobrazeno na **Obr. 13**.

## POZNÁMKA

Použití nářadí bez vyčištění a promazání prostoru upevnění pilového listu může způsobit vážnutí pohybu páky v důsledku nashromážděných pilin a odřezků. Podle okolnosti zatlačte na pryžovou krytku na páce ve směru šipky tak, jak je znázorněno na **Obr. 14** a vyjměte pryžovou krytku z páky. Poté vyčistěte vnitřní prostor držáku listu tlakovým vzduchem nebo podobnými prostředky a proveďte dostatečné promazání. Pryžovou krytku lze namontovat jejím silným zatlačením na páku. Současně se ujistěte, že mezi držákem listu a pryžovou krytkou není žádná mezera, a dále zajistěte, aby se pilový list mohl v montážním prostoru volně pohybovat.

## 3. Posunutí základny

Pomocí imbusového klíče uvolněte šroub s vnitřním šestihranem a posuňte základnu směrem dopředu, jak je znázorněno na **Obr. 15** a **16**. Jemně utáhněte nastavovací šroub, ujistěte se, že se základna nehýbe sem a tam, a pevně utáhněte šroub s vnitřním šestihranem. Zkontrolujte, že se základna nedotýká pilového kotoúče.

## 4. Ujistěte se, že akumulátor je správně nainstalován

## POUŽITÍ

### Jak zajistit delší trvanlivost akumulátorů.

- Dobijte akumulátory před tím, než se plně vybijí. Čištěte-li, že vrtačka ztrácí energii, přestaňte ji používat a dobijte akumulátor. Pokud budete pokračovat v používání akumulátoru, může dojít k jeho poškození a jeho životnost se sníží.

## UPOZORNĚNÍ

- Nepřenášejte nářadí s prstem na vypínači. Náhlé spuštění může způsobit nechtěné poranění.

- Zajistěte, aby piliny, zemina, vlhkost atd. nemohly během provozu vnikat do vnitřního prostoru nářadí přes plunžrovou část. Pokud se piliny apod. nashromáždí v plunžrové části, vždy tento prostor před použitím očistěte. (viz **Obr. 6**)
- Během řezání přitlačte základní desku na materiál. Pokud není základní deska přitlačena pevně k řezanému materiálu, vznikající vibrace mohou poškodit pilový list. Hrot pilového listu se může někdy dostat do styku s vnitřní stěnou řezanému materiálu a tím může dojít k poškození pilového listu.
- Zvolte pilový list nevhodnější délky. V ideálním případě by měla být délka vyčnívající ze základní desky pilového listu po odečtení délky zdvihu větší než tloušťka materiálu (viz **Obr. 18**).
- Pokud řežete velký dřevěný špalek atd., který zvyšuje řezný výkon listu, vzniká nebezpečí, že se list může dostat do styku s vnitřní stěnou dřeva atd. a může dojít k poškození listu. (**Obr. 19**)
- Z důvodu prodloužení životnosti je lithium-ionová baterie vybavena ochrannou funkcí zastavení výkonu. Pokud je tedy nástroj přetížěn, motor se může zastavit. Nicméně se nejedná o závadu, ale o výsledek ochranné funkce. V takovém případě uvolněte spínač nástroje a odstraňte příčinu přetížení.

## 1. Používání spínače

- (1) Tlačítko vypnutí zámku  
Tento nástroj je vybaven tlačítkem vypnutí zámku. K aktivaci pojistky spouště umístěte tlačítko do pravé polohy. Pro spuštění nástroje umístěte tlačítko doleva. (**Obr. 17**)  
Při přenašeni nebo uskladnění nástroje vždy zamkněte spínač, abyste zabránili jeho neúmyslnému spuštění.
- (2) Spínač

Tento nástroj je vybaven variabilním spínačem, který je řízen rychlostí. Nástroj lze zapnout nebo vypnout zmáčknutím nebo uvolněním tohoto spínače. Rychlost chodu plunžru lze nastavit od minimální po maximální rychlost chodu plunžru uvedenou na továrním štítku v závislosti na tlaku, který budete vyvíjet na spínač. Pro zvýšení rychlosti vyvíjíte větší tlak, pro snížení rychlosti uvolněte tlak.

## 2. Používání světla

Stlačte spínač k rozsvícení světla. Světlo bude svítit, dokud bude spínač stlačený. Po uvolnění spínače světlo zhasne. (**Obr. 4**)

## UPOZORNĚNÍ

Nedívejte se přímo do světla. Mohlo by tak dojít k poškození oka.

## 3. Řezání prken

Před zahájením řezání prken se ujistěte, že řezaný materiál je pevně upnut. (**Obr. 20**)

## UPOZORNĚNÍ

- Nikdy nepoužívejte při řezání nepřiměřenou sílu na pilový list. Pamatujte také na přitlačení základní desky pevně na prkno.
- Snižte rychlost posuvu při řezání materiálu v malých kruhových obloucích. Nepřiměřeně rychlý posuv může způsobit prasknutí listu.

## 4. Řezání kovových materiálů

### UPOZORNĚNÍ

- Přitlačte základní desku pevně na materiál.
- Nikdy nepoužívejte při řezání nepřiměřenou sílu na pilový list. V tomto případě dojde snadno ke zlomení listu.

- Motor se může někdy zaseknout. Závísí to na kombinaci řezaného materiálu a pilového kotouče. Pokud se motor zasekne, okamžitě vypněte nástroj.
- (1) Před zahájením řezání upněte pevně řezaný materiál. (**Obr. 21**)
- (2) Při řezání kovových materiálů použijte vhodný strojný olej (turbínový olej atd.). Pokud nepoužijete kapalný strojný olej, naneste na řezaný materiál tuk.

#### **UPOZORNĚNÍ**

Pokud nepoužíváte strojný olej, životnost pilového listu se podstatně zkrátí.

#### **5. Zapichovací řezání**

Pomocí tohoto nářadí můžete provádět zapichovací řezání překližkových desek a tenkých lepenkových materiálů. Řezání otvorů můžete provádět velmi snadno pomocí pilového listu upnutého obráceně, jak je znázorněno na **Obr. 23**, **Obr. 25** a **Obr. 27**. Použijte takový pilový list, který je co možná nejkratší a má co možná největší tloušťku.

- (1) Přitlačte spodní část (nebo horní část) základní desky pevně k řezanému materiálu. Zatáhněte vypínač a přitom přidržujte hrot pilového listu mimo řezaný materiál. (**Obr. 22**, **Obr. 23**)
- (2) Zvedněte pomalu rukojeť a zajedte pozvolna do řezu. (**Obr. 24**, **Obr. 25**)
- (3) Držte nářadí pevně, dokud pilový list se zcela nezařízne do materiálu. (**Obr. 26**, **Obr. 27**)

#### **UPOZORNĚNÍ**

- Neprovádějte zapichovací řezání u kovových materiálů. Může tím snadno dojít ke zlomení listu.
- Nikdy nezapínejte vypínač, když hrot pilového listu je přitlačen k řezanému materiálu. Jinak může snadno dojít při nárazu na materiál k poškození listu.
- Zajistěte, aby řezání bylo pomalé, a držte nářadí pevně. Pokud použijete při řezání nepřiměřenou sílu na pilový list, může snadno dojít k poškození listu.

#### **POZNÁMKA**

Použití akumulátoru BCL1015 v chladných podmínkách (pod 0 stupňů Celsia) může někdy způsobit zeslabení utahovacího momentu a snížené množství práce. To je však dočasný jev, který se vrátí do normálu, jakmile se akumulátor zahřeje.

#### **6. Kontrolka úrovně akumulátoru**

Stav akumulátoru lze zkontrolovat stlačením spínače, když je elektrický nástroj bez zátěže. Kontrolka úrovně akumulátoru svítí, když je akumulátor téměř vybitý. Pokud se to stane, nabijte ho. (**Obr. 5**)

#### **POZNÁMKA**

- Stav úrovně akumulátoru, v němž začne kontrolka svítit, se může lišit v závislosti na teplotě prostředí, vlastnostech akumulátoru atd. a slouží pouze jako vodítko.
- Kontrolka úrovně akumulátoru může svítit také v případě, že je elektrický nástroj přetížen. Neznamena to, že je akumulátor téměř vybitý. Zkontrolujte stav akumulátoru, když je elektrický nástroj bez zátěže.

## VOLBA LISTŮ

Aby se zajistila maximální provozní účinnost a výsledky, je velmi důležité zvolit patřičný list, který je nejlépe vhodný pro typ a tloušťku materiálu určeného k řezání. Zvolte vhodný list podle **tabulka 2**.

### POZNÁMKA

- Rozměry řezaného materiálu v tabulce představují rozměry, když je montážní poloha základní desky co nejbližší k tělu akku mini pily. Je-li základní deska namontována daleko od těla akku mini pily, buďte obzvláště opatrní, neboť rozměry řezaného materiálu se zmenšují.

**Tabulka 2** Seznam vhodných listů

Řezaný materiál	List	Č. 1	Č. 1	Č. 11	Č. 12	Č. 15	Č. 16	Č. 21	Č. 22	Č. 41	Č. 97	123X
		(Dlouhý)	(Velmi dlouhý)									
Kvalita materiálu		Tloušťka materiálu (mm)										
Dřevěné prkno	Běžné prkno	Pod 50	Pod 50	10 ~ 50	Pod 20			10 ~ 50	5 ~ 40	10 ~ 50		
	Překližka			5 ~ 30	Pod 10			5 ~ 30	3 ~ 20			
Ocelová deska	Deska z měkké oceli					3 ~ 4	Pod 3				2 ~ 3	1,5 ~ 4
	Deska z nerezavějící oceli										1,5 ~ 2	
Neželezný kov	Hliník, měď, mosaz					3 ~ 8	Pod 3				Pod 5	
	Hliníkový pás					Výška až 20					Výška až 20	Výška až 20
Umělé hmoty	Fenolová pryskyřice, melamin, pryskyřice atd.					5 ~ 15	Pod 6	5 ~ 10	Pod 6		5 ~ 10	
	Vinylchlorid, akrylátová pryskyřice atd.			5 ~ 20	Pod 10	5 ~ 15	Pod 5	5 ~ 20	3 ~ 15		5 ~ 10	
	Pěnový polyetylén, polystyrén			10 ~ 50	3 ~ 25	5 ~ 25	3 ~ 25	10 ~ 50	3 ~ 40		5 ~ 25	
Celulóza	Lepenka, vlnitá lepenka			10 ~ 50	3 ~ 25			10 ~ 50	3 ~ 40			
	Dřevovláknitá lisovaná deska					3 ~ 15	Pod 6				3 ~ 15	
	Dřevovláknitá deska						Pod 6					

### POZNÁMKA:

- Minimální řezný poloměr listů Č. 1 (Dlouhý), Č. 1 (Velmi dlouhý), Č. 21, Č. 22 a Č. 41 činí 100 mm.



---

## ÚDRŽBA A KONTROLA

---

### POZOR

Před zahájením údržby a kontroly se ujistěte, jste vypnuli spínač a vytáhli akumulátor.

#### 1. Kontrola nástroje

Používání tupého nebo poškozeného listu má za následek snížení účinnosti řezání a může způsobit přetížení motoru. Jakmile zjistíte nadměrné opotřebení listu, vyměňte jej za nový.

#### 2. Kontrola montážních šroubů

Pravidelně kontrolujte montážní šrouby a ujistěte se, že jsou správně utaženy. Ihned utáhněte volné šrouby. Neutažené šrouby mohou vést k vážným úrazům.

#### 3. Údržba motoru

Vinutí jednotky motoru je vlastním „srdцем“ motorem poháněného nástroje.

Věnujte náležitou péči kontrole toho, zda není vinutí poškozené a/nebo navlhlé olejem nebo vodou.

#### 4. Údržba povrchu

Pokud je aku mini pila znečištěna, otřete ji měkkým suchým nebo vlhkým hadříkem navlhčeným v mýdlové vodě. Nepoužívejte rozpouštědla s obsahem chlóru, benzínu nebo jiná rozpouštědla, která mohou narušit plast.

#### 5. Skladování

Skladujte aku mini pilu při teplotách pod 40°C a mimo dosah dětí.

#### 6. Seznam servisních položek

A : Číslo položky

B : Kód položky

C : Číslo použití

D : Poznámky

### POZOR

Opravy, modifikace a kontroly zařízení Hitachi musí provádět Autorizované servisní středisko Hitachi.

Tento seznam servisních položek bude užitečný, předložíte-li jej s vaším zařízením Autorizovanému servisnímu středisku Hitachi společně s požadavkem na opravu nebo další servis.

Při obsluze a údržbě elektrických zařízení musí být dodržovány bezpečnostní předpisy a normy platné v každé zemi, kde je výrobek používán.

### MODIFIKACE

Výrobky firmy Hitachi jsou neustále zdokonalovány a modifikovány tak, aby se zavedly nejposlednější výsledky výzkumu a vývoje.

Následně, některé díly (např. čísla kódů nebo návrh) mohou být změněny bez předešlého oznámení.

---

## ZÁRUKA

---

Ručíme za to, že elektrické nářadí Hitachi splňuje zákonné/místně platné předpisy. Tato záruka nezahrnuje závady nebo poškození vzniklé v důsledku nesprávného použití, hrubého zacházení nebo normálního opotřebení. V případě reklamace zašlete prosím elektrické nářadí v nerozebraném stavu společně se ZÁRUKNÍM LISTEM připojeným na konci těchto pokynů pro obsluhu do autorizovaného servisního střediska firmy Hitachi.

### POZNÁMKA

Vlivem stále pokračujícího výzkumného a vývojového programu HITACHI mohou zde uvedené parametry podléhat změnám bez předchozího upozornění.

---



---

### Informace o hluku a vibracích

Měřené hodnoty byly určeny podle EN60745 a deklarovány ve shodě s ISO 4871.

Změřená vážená hladina akustického výkonu A: 89 dB (A)  
Změřená vážená hladina akustického tlaku A: 78 dB (A)  
Neurčitost KpA: 3 dB (A)

Použijte ochranu sluchu.

Celkové hodnoty vibrací (vektorový součet triax) stanovené dle normy EN60745.

Hodnota vibračních emisí **a<sub>h</sub>** = 8,7 m/s<sup>2</sup>

Nejistota K = 1,5 m/s<sup>2</sup>

---

### UPOZORNĚNÍ

- Hodnota vibračních emisí během vlastního používání elektrického přístroje se může od deklarované hodnoty lišit v závislosti na způsobu použití přístroje.
- Pro identifikaci bezpečnostních opatření k ochraně obsluhy založených na odhadu vystavení vlivům v daných podmínkách použití (v úvahu bereme všechny části pracovního cyklu, jako jsou doby, kdy je přístroj vypnutý, a kdy běží naprázdno připočených k době spouštění).

**GENEL ELEKTRİKLİ ALET GÜVENLİK UYARILARI****⚠️ DİKKAT**

**Tüm güvenlik uyarılarını ve tüm talimatları okuyun.**

*Uyarılara ve talimatlara uyulmaması elektrik çarpmasına, yangına ve/veya ciddi yaralanmaya neden olabilir.*

**Bu kılavuzu gelecekte başvurmak üzere saklayın.**

*Uyarılarda kullanılan "elektrikli alet" terimi, şebeke elektrifiyle çalışan (kablolu) veya pille çalışan (kablesiz) elektrikli aletinizi belirtir.*

**1) Çalışma alanının güvenliği**

- Çalışma alanı temiz ve iyi aydınlatılmış olmalıdır.**  
*Dağınık veya karanlık alanlar kazalara davetiye çıkarır.*
- Elektrikli aletleri yanıcı sıvı, gaz veya toz patlayıcı maddelerin bulunduğu ortamlarda çalıştırmayın.**  
*Elektrikli aletlerin çıkardığı kıvılcımlar toz veya gaz halindeki bu maddeleri ateşleyebilir.*
- Bir elektrikli aletle çalışırken çocukları ve izleyicileri uzaklaştırın.**  
*Dikkatinizin dağılması kontrolü kaybetmenize neden olabilir.*

**2) Elektrik güvenliği**

- Elektrikli aletin fişi elektrik prizine uygun olmalıdır.**  
*Fişi herhangi bir şekilde değiştirmeyin. Topraklanmış elektrikli aletlerle herhangi bir adaptör kullanmayın.*  
*Fişlerde değişiklik yapılmaması ve uygun prizlerde kullanılması elektrik çarpması riskini azaltacaktır.*
- Borular, radyatörler, fırınlar ve buzdolapları gibi topraklanmış yüzeylerle gövde temasından kaçının.**  
*Vücudunuzun toprakla temasa geçmesi halinde elektrik çarpması riski artar.*
- Elektrikli aletleri yağmura veya ıslak ortamlara maruz bırakmayın.**  
*Elektrikli alete su girmesi elektrik çarpması riskini artırır.*
- Elektrik kablosuna zarar vermeyin. Elektrikli aleti taşımak, çekmek veya fişini prizden çıkarmak için kabloyu kullanmayın.**  
*Kabloyu ısıdan, yağdan, keskin kenarlardan veya hareketli parçalardan uzak tutun.*  
*Hasar görmüş veya dolaşmış kablolar elektrik çarpması riskini artırır.*
- Elektrikli aleti açık alanda kullanırken, açık alanda kullanıma uygun bir uzatma kablosu kullanın.**  
*Açık alanda kullanıma uygun bir kablo kullanılması elektrik çarpması riskini azaltır.*
- Eğer bir elektrikli aletin ıslak bir yerde kullanılması kaçınılmaz ise, artık akım cihazıyla (RCD) korunan bir güç kaynağı kullanın.**  
*RCD kullanılması elektrik çarpması riskini azaltır.*

**3) Kişisel emniyet**

- Bir elektrikli alet kullanırken daima tetikte olun; yaptığınız işi izleyin ve sağduyulu davranın. Aleti yorgunken, alkol veya ilaç etkisi altındayken kullanmayın.**  
*Elektrikli aletleri kullanırken göstereceğiniz bir anlık dikkatsizlik ciddi yaralanmaya sonuçlanabilir.*
- Kişisel koruyucu donanım kullanın. Daima koruyucu gözlük takın.**

*Uygun koşullar için kullanılan toz maskesi, kaymaz emniyet ayakkabıları, kask veya kulak koruyucu gibi koruyucu ekipmanlar yaralanmaları azaltacaktır.*

- Aletin istenmeden çalışmasını engelleyin. Aleti güç kaynağına ve/veya akü ünitesine bağlamadan, kaldırmadan veya taşımadan önce, güç düğmesinin kapalı konumda olduğundan emin olun.**  
*Elektrikli aletleri parmağınız güç düğmesinin üzerinde olarak taşımaz veya güç düğmesi açılmış durumda fişini takmanız kazalara davetiye çıkarır.*
- Aletin gücünü açmadan önce alet üzerindeki ayar veya somun anahtarlarını çıkarın.**  
*Aletin dönen parçalarından birine bağlı kalan bir somun anahtar veya ayar anahtar yaralanmaya yol açabilir.*
- Çok fazla yaklaşmayın. Uygun bir adım mesafesi bırakın ve sürekli olarak dengenizi koruyun.**  
*Böylece, beklenmedik durumlarda aleti daha iyi kontrol etmeniz mümkün olur.*
- Uygun şekilde giyinin. Bol elbiseler giymeyin ve takı eşyaları takmayın. Saçlarınızı, elbisenizi ve eldivenlerinizi hareketli parçalardan uzak tutun.**  
*Bol elbiseler, takılar veya uzun saçlar hareketli parçalarla takılabilir.*
- Eğer toz çekme ve toplama bağlantıları için gerekli aygıtlar sağlanmışsa, bunların bağlı olduğundan ve doğru şekilde kullanıldığından emin olun.**  
*Toz toplama kullanımı, tozla ilişkili tehlikeleri azaltabilir.*
- Elektrikli aletin kullanımı ve bakımı**
  - Elektrikli aleti zorlamayın. Yapacağınız iş için doğru alet kullanın.**  
*Doğru alet, işinizi daha iyi ve tasarlanmış olduğu hız değerinde daha güvenli şekilde yapacaktır.*
  - Elektrikli alet güç düğmesinden açılıp kapanmıyorsa, aleti kullanmayın.**  
*Güç düğmesiyle kontrol edilemeyen bir alet tehlikelidir ve tamir edilmeden kullanılmamalıdır.*
  - Herhangi bir ayar yapmadan, aksesuarları değiştirmeden veya aleti saklamadan önce fişi güç kaynağından ve/veya akü ünitesinden sökün.**  
*Bu koruyucu güvenlik önlemleri, elektrikli aletin kazayla çalışma riskini azaltır.*
  - Atıl durumdaki elektrikli aletleri çocukların ulaşamayacağı bir yerde saklayın ve elektrikli alet ve bu kullanım talimatları hakkında bilgi sahibi olmayan kişilerin aleti kullanmasına izin vermeyin.**  
*Elektrikli aletler eğitimsiz kullanıcıların elinde tehlikelidir.*
  - Elektrikli aletin bakımını yapın. Hareketli parçalarda yanlış hizalanma veya sıkışma olup olmadığını, kırık parça olup olmadığını ve elektrikli aletin çalışmasını etkileyebilecek diğer koşulları kontrol edin.**  
*Eğer hasar varsa, kullanmadan önce aleti tamir ettirin.*  
*Kazaların çoğu elektrikli aletlere kötü bakım işlemleri uygulanmasından kaynaklanmaktadır.*
  - Aletleri keskin ve temiz tutun.**  
*Uygun şekilde bakımı yapılan, keskin kenarlara sahip aletlerin sıkışma ihtimali daha azdır ve kontrol edilmesi daha kolaydır.*

- g) Elektrikli aleti, aksesuarları, uçları, v.b., bu talimatlara uygun şekilde, çalışma koşullarını ve yapılacak işi göz önünde bulundurarak kullanın. Elektrikli aletin amaçlanan kullanımlardan farklı işlemler için kullanılması tehlikeli bir duruma yol açabilir.
- 5) Akülü aletin kullanımı ve bakımı
- a) Üniteyi sadece üretici tarafından belirtilen şarj cihazıyla şarj edin.  
*Bir akü ünitesi tipi için uygun olan bir şarj cihazı başka tipte bir akü ünitesiyle kullanıldığında yangın riski yaratabilir.*
- b) Elektrikli aletleri sadece özellikle belirtilen akü üniteleriyle kullanın.  
*Başka herhangi bir akü ünitesinin kullanılması yaralanma veya yangın riski yaratabilir*
- c) Akü ünitesini kullanılmadığı zamanlarda atarlardan, madeni paralardan, anahtarlardan, çivilerden, vidalardan veya terminaller arasında bağlantı oluşturabilecek diğer küçük metal nesnelere uzak tutun.  
*Akü kutuplarının kısa devre olması yanıklara veya yangına neden olabilir.*
- d) Yanlış kullanım koşullarında aküden sıvı çıkışı olabilir; temas etmekten kaçının.  
*Kayayla sıvıya temas edilmesi durumunda suyla yıkayın. Sıvının gözlere temas etmesi halinde, ayrıca bir doktora başvurun.*  
*Aküden fışkıran su tahriş veya yanıklara neden olabilir.*

#### 6) Servis

- a) Elektrikli aletinizin servisini sadece orijinal yedek parçalar kullanmak suretiyle uzman bir tamirciye yaptırın.  
*Böylece, elektrikli aletin güvenli kullanımı sağlanacaktır.*

#### ÖNLEM

**Çocukları ve zayıf kişileri uzak tutun.**

**Alet, kullanılmadığı zamanlarda çocukların ve zayıf kişilerin ulaşamayacağı bir yerde saklanmalıdır.**

#### AKÜLÜ MİNİ TESTERE İÇİN ÖNLEMLER

- Bataryayı her zaman 10 – 40°C sıcaklık aralığında şarj edin. Bataryanın 10 – 40°C aralığı dışında sıcaklıklarda şarj edilmesi uygun şarj işlemini engelleyebilir ve batarya ömrünü azaltabilir. Şarj işlemi için en uygun sıcaklık 20°C – 25°C aralığındadır.
- Şarj işlemi tamamlandıktan sonra, başka bir şarj işlemine başlamadan önce şarj cihazını 15 dakika kadar dinlendirin.  
Bataryayı 2 saatten fazla şarj etmeyin.
- Şarj edilebilir bataryanın bağlanacağı deliğe yabancı maddelerin girmesine izin vermeyin.
- Şarj edilebilir bataryayı ve şarj cihazını asla sökmeyin.
- Şarj edilebilir bataryayı asla kısa devre yapmayın. Batarya kısa devre yapılırsa, çok yüksek elektrik akımı ve aşırı ısınma durumu oluşur; bunun sonucu olarak batarya yanabilir veya hasar görebilir.
- Bataryayı ateşe atmayın. Batarya yanarsa patlayabilir.
- Duvar, zemin veya tavan delerken, gömme elektrik kablosu, vb. olup olmadığını kontrol edin.

- Bataryanın şarj edildikten sonraki ömrü kullanılmayacak kadar kısaldığında bataryayı aldığımız yere geri götürün. Ömrü tükenen bataryaları imha etmeyin.
- Tükenmiş bataryayı kullanmak, şarj cihazında hasara neden olur.
- Şarj cihazının havalandırma yuvalarına hiçbir cisim sokmayın.  
Şarj cihazının havalandırma yuvalarına metal veya yabancı cisimlerin sokulması, elektrik çarpmasına veya şarj cihazının hasar görmesine neden olabilir.
- Bu alet sürekli kullanıldığında aşırı ısınabilir, motor ve şalter hasar görebilir. Lütfen, yaklaşık 15 dakika kullanmadan bekleyin.
- İşlem sırasında kulak koruyucu kullanın.
- İşlem sırasında veya işlemiden hemen sonra bıçağa dokunmayın. Aletin çalışması sırasında bıçak çok ısınır ve dokunulduğunda ciddi yaralara neden olabilir.
- Elektrikli aletin muhafazasını daima sıkı bir şekilde tutun. Aksi takdirde, üretilen karşı kuvvet yanlış ve hatta tehlikeli çalışmaya yol açabilir.
- Herhangi bir ayar yapmadan, aksesuarları şarj etmeden veya aleti saklamadan önce, bataryayı aletten çıkarın ve veya güç düğmesini kilitleti veya kapalı konuma getirin.

#### LİTYUM-ION PİLLE İLGİLİ UYARI

Çalışma ömrünü uzatmak için, lityum-iyon pilde çıkışı durduran bir koruma işlevi mevcuttur. Aşağıda açıklanan 1 ila 3 durumlarında, bu ürünü kullanırken anahtarı çekiyor olsanız bile motor durabilir. Bu bir arıza değil koruma işlevinin bir sonucudur.

- Pil enerjisi tükendiğinde, motor durur.  
Böyle bir durumda pili en kısa zamanda şarj edin.
- Eğer araca fazla yüklenilmişse motor durabilir. Böyle bir durumda aracın anahtarını serbest bırakın ve aşırı yüklemenin sebeplerini ortadan kaldırın. Bunun ardından aracı tekrar kullanabilirsiniz.
- Eğer akü aşırı iş koşulunda fazla ısınmışsa, akü gücü kesilebilir.  
Bu durumda, aküyü kullanmayı keserek soğumasını bekleyin. Soğuduktan sonra, kullanmaya devam edebilirsiniz.

Ayrıca, lütfen aşağıdaki uyarı ve ikazları dikkate alın.

#### DİKKAT

Herhangi bir batarya sızıntısına, ısı üretilmesine, duman yayılmasına, patlamaya ve erken ateşlemeye meydan vermemek için, lütfen aşağıdaki uyarıları dikkate alın:

- Batarya üzerinde talaş ve toz birikmediğinden emin olun.
- Çalışma sırasında batarya üzerine talaş ve toz dökülmediğinden emin olun.
- Çalışma sırasında elektrikli alet üzerine dökülen talaş ve tozun batarya üzerine birikmediğinden emin olun.
- Kullanılmayan bir bataryayı talaşa ve toza maruz kalan bir yerde saklamayın.
- Bir bataryayı saklamadan önce, üzerine yapılabilecek talaş ve tozu temizleyin ve metal parçalarla (vida, çivi, v.b.) birlikte saklamayın.
- Bataryayı çivi benzeri keskin nesnelere delmeyin; çekilme vurmeyin; üzerine basmayın; atmayın ve şiddetli fiziksel darbeye maruz bırakmayın.
- Açıkça hasarlı veya deforme olduğu görülen bataryayı kullanmayın.
- Bataryayı kutuplarını ters bağlayarak kullanmayın.

- Doğrudan elektrik prizlerine veya çakmak soketlerine bağlamayın.
- Bataryayı belirtilenler dışında herhangi bir amaç için kullanmayın.
- Eğer belirtilen şarj etme süresi geçmesine rağmen batarya tamamen şarj olmuyorsa, derhal şarj işlemini durdurun.
- Bataryayı mikrodalga fırın, kurutucu veya yüksek basınçlı kaplar gibi ortamlardaki yüksek sıcaklık veya basınçlara maruz bırakmayın.
- Sızıntı görülmesi veya kötü koku algılanması durumunda derhal ateşten uzaklaşın.
- Güçlü statik elektrik üretilen bir yerde kullanmayın.
- Eğer batarya sızıntısı, kötü koku, ısı üretilmesi, renk solması veya deformasyon varsa veya kullanım, şarj işlemi veya saklama sırasında herhangi bir şekilde anormallik görülürse, derhal cihazdan veya batarya şarj cihazından çıkarın ve kullanmayı kesin.

## UYARI

- Sızıntı bataryadan sızan sıvı gözlerinize kaçarsa, gözlerinizi ovuşturmayın; hemen temiz suyla iyice yıkayın ve derhal bir doktora başvurun. Bataryadan sızan bu sıvı, tedavi uygulanmaması durumunda göz problemlerine neden olabilir.

- Eğer sıvı cildinizle veya elbiselerinizle temas ederse, derhal temiz suyla yıkayın. Sıvı, cilt tahrişine neden olabilir.
- Eğer bataryayı ilk defa kullandığınızda pas, kötü koku, deformasyon ve/veya başka anormallikler saptarsanız, bataryayı kullanmayın ve derhal tedarikçisine veya satıcısına iade edin.

## DİKKAT

Eğer lityum iyonlu bataryanın kutuplarına iletken bir yabancı madde girerse, kısa devre oluşarak yangın riskine yol açabilir. Lütfen, bataryayı saklarken aşağıdaki hususlara uyun.

- **Saklama muhafazasına elektriksel olarak iletken kesilmiş parçalar, çiviler, çelik tel, bakır tel veya başka teller koymayın.**
- **Kısa devreye engellemek için, bataryayı elektrikli alete takın veya havalandırma delikleri örtülünceye kadar batarya kapağına emniyetli şekilde bastırarak saklayın. (Şekil 1'ye bakın)**

## TEKNİK ÖZELLİKLER

### Elektrikli alet

Model	CJ10DL
Yüksüz hız	0 - 2700 min <sup>-1</sup>
Darbe	13 mm
Kapasite	Ahşap: Derinlik 50 mm
	Yumuşak Çelik Plaka: Kalınlık 4 mm
Şarj edilebilir batarya	BCL1015: Li-ion DC 10,8 V / 12 V Maks (1,5 Ah 3 pil)
Ağırlık	1,2 kg

### Şarj cihazı

Model	UC10SFL
Şarj voltajı	10,8 V
Ağırlık	0,35 kg

### STANDART AKSESUARLAR

CJ10DL (NN)	① Bıçak (No. 41) .....	1
	② Bıçak (No. 123X) .....	1
	③ Alyen anahtarı .....	1
CJ10DL (LC SK)	① Bıçak (No. 41) .....	1
	② Bıçak (No. 123X) .....	1
	③ Alyen anahtarı .....	1
	④ Batarya (BCL1015) .....	1
	⑤ Şarj cihazı (UC10SFL) .....	1
	⑥ Plastik kutu .....	1
CJ10DL (2LC SK)	① Bıçak (No. 41) .....	1
	② Bıçak (No. 123X) .....	1
	③ Alyen anahtarı .....	1
	④ Batarya (BCL1015) .....	2
	⑤ Şarj cihazı (UC10SFL) .....	1
	⑥ Plastik kutu .....	1
	⑦ Batarya kapağı .....	1

Standart aksesuarlarda önceden bildirimde bulunulmadan değişiklik yapılabilir.

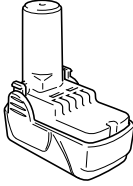
**İSTEĞE BAĞLI AKSESUARLAR (ayrıca satılır)****1. Batarya (BCL1015)****2. Bıçaklar**

Çeşitli bıçak tipleri.

Bıçakların kullanımı için **Tablo 2'e** bakın.

İsteğe bağlı aksesuarlarda önceden bildirimde bulunulmadan değişiklik yapılabilir.

**UYGULAMALAR**

- Çeşitli ahşapları kesme.
- Yumuşak çelik plakaların ve alüminyum plakaların kesilmesi.
- Fenol reçine ve vinil klorür gibi sentetik reçineleri kesme. Ayrıntılar için "BIÇAK SEÇİMİ" konusuna bakın.

**BATARYANIN ÇIKARILMASI/TAKILMASI****DİKKAT**

Güç düğmesini kapalı ayarda tuttuğunuzdan ve kilitleme düğmesini sağ konuma (kilit konumu) hareket ettirdiğinizden emin olun (**Şekil 17'**e bakın)

**1. Bataryanın çıkarılması**

Bataryayı çıkarmak için, aletin kolunu sıkıca tutun ve batarya mandalını itin (**Şekil 1** ve **2'**ye bakın).

**UYARI**

Asla bataryayı kısa devre yapmayın.

**2. Bataryanın takılması**

Bataryayı kutup yönlerine dikkat ederek yerleştirin (**Şekil 2'**ye bakın).

**ŞARJ İŞLEMİ**

Elektrikli aleti kullanmadan önce bataryayı aşağıdaki şekilde şarj edin:

**1. Şarj cihazının elektrik fişini prize takın****2. Bataryayı şarj cihazına takın**

Bataryayı isim plakası şarj cihazının isim plakasına bakacak şekilde yerleştirin ve alt levhaya temas edinceye kadar bastırın (Bkz: **Şekil 3**).

Pilin takılmasıyla birlikte şarj cihazı çalışmaya başlayacaktır (pilot lamba yanar).

**UYARI**

Kılavuz lamba yanmazsa, elektrik kablosunun fişini prizden çekin ve bataryanın düzgün takılıp takılmadığını kontrol edin.

Batarya tam olarak şarj olduğunda kılavuz lamba söner.

**UYARI**

Doğrudan güneş ışığına maruz kalmak gibi nedenlerden dolayı batarya aşırı ısınır veya çalıştırmadan hemen sonra, şarj cihazının kılavuz lambası yanmayabilir. Böyle bir durumda şarj işlemine bataryanın soğumasını sağladıktan sonra başlayın.

- Şarj süresiyle ilgili olarak

**Tablo 1'**de, batarya türüne göre gereken şarj olma süreleri gösterilmiştir.

**Tablo 1 20°C de şarj olma süresi (yaklaşık dakika olarak)**

Batarya kapasitesi (Ah)	
1,5 Ah	
BCL1015	40 dak.

**NOT:** Şarj olma süresi ortam sıcaklığına bağlı olarak değişebilir.

**3. Şarj cihazının elektrik kablosunu prizden çekin****4. Şarj cihazını sıkıca tutarak bataryayı çekerek çıkarın****NOT**

Kullanımdan sonra bataryayı şarj cihazından çıkardığınızdan emin olun.

**Bataryaların ömrü nasıl uzatılır?**

- (1) Bataryaları tamamen boşalmadan şarj edin. Aletin gücünün zayıfladığını hissederseniz, aleti kullanmaya ara verin ve bataryalarını şarj edin. Eğer aleti kullanmaya devam eder ve elektrik akımının bitmesine neden olursanız, batarya hasar görebilir ve ömrü kısılır.
- (2) Yüksek sıcaklıklarda şarj etmekten kaçının. Şarj edilebilir batarya kullanıldıktan hemen sonra ısınmış olacaktır. Bataryayı kullanımdan hemen sonra şarj ederseniz, içindeki kimyasal madde bozulur ve bataryanın ömrü kısılır. Bataryayı bekletin ve bir süre soğuduktan sonra şarj edin.

**UYARI:**

- Batarya şarj cihazı sürekli kullanıldığında ısınır ve arızalara neden olur. Şarj işlemi tamamlandığında, bir sonraki şarj için 15 dakika bekleyin.
- Batarya düzgün takılmasına rağmen şarj cihazı çalışmıyorsa, batarya ya da şarj cihazı arızalı olabilir. Arızalı parçayı yetkili Servis Merkezine götürün.

**KULLANIM ÖNCESİNDE****1. Bıçağın takılması**

Bu alette, bıçakların anahtar veya diğer aletler kullanılmadan takılmasını ve çıkarılmasını sağlayan ayrılmabilir bir mekanizma kullanılır.

- (1) Kol muhafazadan tamamen çıkabilecek şekilde şalteri birkaç defa açıp kapatın. (**Şekil 6**) Daha sonra, şalteri kapatın ve bataryayı çıkarın.

**DİKKAT**

Herhangi bir kazayı önlemek için, şalterin kapalı ve bataryanın çıkarılmış olduğundan kesinlikle emin olun.

- (2) Kolu, **Şekil 7'**de kolun üzerinde işaretli olarak gösterilen ok işaretini yönünde itin. (**Şekil 7**)
- (3) Kolu iterek bıçağı itici ucunun küçük yarığına tamamen sokun. Bu bıçağı yukarı veya aşağı yönde takabilirsiniz. (**Şekil 8, Şekil 9**)

- (4) Kolu bıraktığınızda yay, kolu otomatik olarak doğru konuma döndürecek. (**Şekil 10**)
- (5) Bıçağın arka tarafını elle iki üç kere çekerek bıçağın düzgün şekilde monte edildiğinden emin olun. (**Şekil 11**)

## DİKKAT

Bıçağı çekerken, arkasından çektiğinizden emin olun. Bıçağın diğer bölümlerinin çekilmesi yaralanmalara neden olabilir.

## 2. Bıçağın sökülmesi

- (1) Kolu mahfazadan tamamen çıkabilmesi için şalteri birkaç defa açıp kapatın. (**Şekil 6**) Daha sonra, şalteri kapatın ve bataryayı çıkarın.

## DİKKAT

Herhangi bir kazayı önlemek için, şalterin kapalı ve bataryanın çıkarılmış olduğundan kesinlikle emin olun.

- (2) Kolu **Şekil 7**'de gösterilen ok işareti yönünde ittikten ve emniyete aldıktan sonra, testere bıçağını kola doğru çevirin ve dışarı doğru çekin. (**Şekil 12**)

## DİKKAT

Asla kullanımdan hemen sonra bıçağa dokunmayın. Metal sıcak olup cildinizi kolayca yakabilir.

## BİÇAK MONTÜRÜNÜN BAKIMI VE İNCELENMESİ

- (1) Kullanımdan sonra talaş, toprak, kum, nem vs.'yi havayla üfleğin veya bir fırçayla temizleyerek bıçak montürünün düzgün çalışmasını sağlayın.
- (2) **Şekil 13**'de gösterildiği gibi bıçak tutucunun etrafına kesme sıvısı vs. uygulayarak düzenli yağlama yapın.

## NOT

Aletin, bıçağın takıldığı bölge temizlenmeden ve yağlanmadan kullanılmaya devam edilmesi birikmiş talaş ve yonga nedeniyle kolun hareketinde boşluğa neden olabilir. Bu durumda, kolun üzerindeki lastik kapağı **Şekil 14**'da gösterildiği gibi ok işareti yönünde çekin ve lastik kapağı koldan çıkarın. Ardından, bıçak tutucunun içini havayla veya başka şekillerde temizleyin ve yeterli yağlama yapın. Lastik kapak kola sertçe bastırılarak takılabilir. Bunu yaparken bıçak tutucu ile lastik kapak arasında açıklık kalmadığından ve bıçağın takıldığı bölgenin düzgün çalıştığından emin olun.

## 3. Tabanın hareket ettirilmesi

Altıgen soket başlı civatayı alyan anahtarıyla gevşetin ve **Şekil 15**, **Şekil 16**'de görüldüğü gibi tabanı ileri doğru hareket ettirin. Ayar vidasını hafifçe sıkın; tabanın ileri geri hareket etmediğinden emin olun ve altıgen soket başlı civatayı iyice sıkın. Tabanın bıçağa temas etmediğinden emin olun.

## 4. Bataryanın doğru şekilde takılmış olduğundan emin olun

## NASIL KULLANILIR

### Bataryaların ömrü nasıl uzatılır?

- Bataryaları tamamen boşalmadan şarj edin. Aletin gücünün zayıfladığını hissederseniz, aleti kullanmaya ara verin ve bataryalarını şarj edin. Eğer aleti kullanmaya devam eder ve elektrik akımının bitmesine neden olursanız, batarya hasar görebilir ve ömrü kısılır.

## DİKKAT

- Aletleri parmağınız şalterin üzerinde olarak taşımayın. Aletin aniden çalışmaya başlaması yaralanmalara yol açabilir.

- Çalışma sırasında itici bölümünden alete talaş, toprak, nem vs. girmemesine özen gösterin. Talaş veya benzeri maddeler itici bölümünde birikmişse daima kullanımdan önce temizleyin. (bkz. **Şekil 6**)
- Kullanım sırasında, keserken tabanı malzemeye bastırın. Taban işe sıkıca bastırılmazsa, titreşim bıçağa hasar verebilir. Ayrıca, testere bıçağının bir ucu bazen iş parçasının iç duvarına temas edebilir ve testere bıçağı hasar görebilir.
- En uygun uzunlukta bıçağı seçin. İdeal durumda, darbe miktarını çıkardıktan sonra bıçağın tabandan dışarı çıkan kısmı malzemeden daha büyük olmalıdır (bkz. **Şekil 18**).
- Bir bıçağın kesme kapasitesini aşan büyük bir ahşap parçası vs. kesiyorsanız, bıçağın ahşap parçasının, vb. cidarıyla temas ederek hasar görmesi riski vardır. (**Şekil 19**)
- Çalışma ömrünü uzatmak için, lityum-iyon pilde çıkışı durduran bir koruma işlevi mevcuttur. Bu yüzden, aracın aşırı yüklenmesi halinde motor durabilir. Ancak bu bir arıza değil koruma işlevinin bir sonucudur. Bu durumda aracın kolunu serbest bırakın ve aşırı yüklenmenin nedenlerini ortadan kaldırın.

## 1. Şalterle çalıştırma

### (1) Kilit kapama düğmesi

Alet bir kilit kapama düğmesiyle donatılmıştır. Tetik kilidini etkinleştirmek için, düğmeyi sağ konuma hareket ettirin. Aleti çalıştırmak için düğmeyi sola hareket ettirin. (**Şekil 17**)

Aleti taşırken ve saklarken istenmeden çalışmasına meydan vermemek için daima şalteri kilitleyin.

### (2) Şalter tetiği

Bu alet, değişken hız kontrollü bir şalter tetiğine sahiptir. Alet, tetiğe basmak ve serbest bırakmak suretiyle "KAPATILABİLİR" veya "AÇILABİLİR". Bıçak plancer darbe hızı, tetiğe uyguladığınız baskıyla isim plakasında belirtilen minimum strok hızından maksimum strok hızı arasında ayarlanabilir. Hızı artırmak için daha fazla baskı uygulayın; hızı azaltmak için daha az baskı uygulayın.

## 2. İşğin kullanımı

Lambayı yakmak için tetiği çekin. Tetik çekili tutulduğu sürece lamba yanmaya devam eder. Tetik serbest bırakıldığında lamba söner. (**Şekil 4**)

## UYARI

İşığa doğrudan bakmayın. Aksi takdirde, gözde yaralanmalar meydana gelebilir.

## 3. Ahşap kesme

Ahşap keserken işe başlamadan önce işin sağlam bir şekilde sabitlendiğinden emin olun. (**Şekil 20**)

## DİKKAT

- Keserken asla bıçağa makul olmayan kuvvet uygulamayın. Ayrıca, tabanı ahşaba sertçe bastırmayı da unutmayın.
- Malzemeyi küçük dairesel yaylar halinde keserken besleme hızını geciktirin. Makul olmayan hızlı bir besleme bıçağın kırılmasına neden olabilir.

## 4. Metal malzemeleri kesme

## DİKKAT

- Tabanı işe sıkıca bastırın.
- Keserken bıçağa asla makul olmayan kuvvet uygulamayın. Bu, bıçağın kolayca kırılmasına neden olabilir.
- Kesilecek malzeme ve bıçak kombinasyonuna bağlı olarak, motor bazen kilitlenebilir. Motor kilitlendiğinde, derhal güç düğmesini kapatın.

- (1) Çalışmaya başlamadan önce işi sağlam bir şekilde sabitleyin. (**Şekil 21**)
- (2) Metal malzeme keserken düzgün makine yağı kullanın (motor yağı vs.). Sıvı makine yağı kullanmıyorsanız işe gres uygulayın.

#### **DIKKAT**

Makine yağı kullanmazsanız bıçağın ömrü ciddi şekilde kısılacaktır.

#### **5. Cep açma**

Bu aletle, kontrplak panel ve ince plaka malzemelerde cep açabilirsiniz. Bıçak **Şekil 23**, **Şekil 25** ve **Şekil 27**'da gösterildiği gibi ters takılıyken cep takmayı kolayca yapabilirsiniz. Olabildiğince kısa ve kalın bir bıçak kullanın.

- (1) Tabanın alt tarafını (veya üst tarafını) malzemeye bastırın. Bıçağın ucunu malzemedan ayrı tutarken şalteri çekin. (**Şekil 22**, **Şekil 23**)
- (2) Kolu yavaşça kaldırın ve bıçakla azar azar kesin. (**Şekil 24**, **Şekil 25**)
- (3) Bıçak malzemeyi tamamen kesene kadar gövdeyi sabit bir şekilde tutun. (**Şekil 26**, **Şekil 27**)

#### **DIKKAT**

- Metal malzemeler için cep açmadan kaçının. Bu bıçağa kolayca hasar verebilir.
- Bıçağın ucu malzemeye dayanmış durumdayken asla şalteri çekmeyin. Bunu yaparsanız, bıçak metale çarptığında kolayca hasar görebilir.
- Gövdeyi sağlam bir şekilde tutarken yavaşça kesim yaptığınızdan emin olun. Kesme işlemi sırasında bıçağa makul olmayan kuvvet uygularsanız bıçak kolayca hasar görebilir.

#### **NOT**

BCL1015 bataryasının soğuk ortamlarda (0 derece Santigradın altı) bazen torkun zayıf olmasına ve daha az iş yapılmasına neden olabilir. Ancak bu geçici bir durum olup batarya ısındığında normale döner.

#### **6. Batarya düzeyi uyarı lambası**

Batarya seviyesi, elektrikli alet yüksüz durumdayken tetiği çekmek suretiyle kontrol edilebilir. Batarya gücü çok düştüğünde batarya düzeyi uyarı lambası yanar. Bu durum gerçekleşirse, bataryayı şarj edin. (**Şekil 5**)

#### **NOT**

- Batarya düzeyi uyarı lambasının yandığı seviye, ortam sıcaklığı ve bataryanın özellikleri gibi faktörler nedeniyle farklılık gösterebilir ve sadece bir kılavuz olarak verilmiştir.
- Elektrikli alet aşırı yüklendiğinde batarya düzeyi uyarı lambası yanabilir. Bu, batarya gücünün çok düşük olduğu anlamına gelmez. Batarya seviyesini alet yüksüz durumdayken kontrol edin.

**BIÇAK SEÇİMİ**

Maksimum çalışma verimliliği ve en iyi sonucu almak için kesilecek malzemenin türüne ve kalınlığına uygun bıçağın seçilmesi önemlidir. **Tablo 2'e** başvurarak uygun bıçakları seçin.

**NOT**

- Tabloda belirtilen iş parçası boyutları, tabanın montaj konumunun Akülü Mini Testere gövdesine en yakın şekilde ayarlandığı durumdaki boyutları göstermektedir. Tabinın Akülü Mini Testerenin gövdesinden uzağa monte edilmesi durumunda iş parçası boyutlarının küçüleceğine dikkat edilmelidir.

**Tablo 2** Uygun bıçakların listesi

Kesilecek malzeme	Bıçak	No. 1 (Uzun)	No. 1 (Süper Uzun)	No. 11	No. 12	No. 15	No. 16	No. 21	No. 22	No. 41	No. 97	123X
		Malzemenin kalınlığı (mm)										
Ahşap	Genel ahşap	50'nin altı	50'nin altı	10 ~ 50	20'nin altı			10 ~ 50	5 ~ 40	10 ~ 50		
	Kontrplak			5 ~ 30	10'nin altı			5 ~ 30	3 ~ 20			
Demir plaka	Yumuşak çelik plaka					3 ~ 4	3'nin altı				2 ~ 3	1,5 ~ 4
	Paslanmaz çelik plaka										1,5 ~ 2	
Demir içermeyen metaller	Alüminyum, bakır, pirinç					3 ~ 8	3'nin altı				5'nin altı	
	Şerit Alüminyum					Yükseklik en fazla 20					Yükseklik en fazla 20	Yükseklik en fazla 20
Plastikler	Fenol reçine, melamin, reçine, vs.					5 ~ 15	6'nin altı	5 ~ 10	6'nin altı		5 ~ 10	
	Vinil klorür, akril reçine vs.			5 ~ 20	10'nin altı	5 ~ 15	5'nin altı	5 ~ 20	3 ~ 15		5 ~ 10	
	Köpük polietilen, köpük stiroil			10 ~ 50	3 ~ 25	5 ~ 25	3 ~ 25	10 ~ 50	3 ~ 40		5 ~ 25	
Karton	Karton, oluklu mukavva			10 ~ 50	3 ~ 25			10 ~ 50	3 ~ 40			
	Sert elyaf levhası					3 ~ 15	6'nin altı				3 ~ 15	
	Elyaf levhası						6'nin altı					

**NOT:**

- No. 1 (Uzun), No. 1 (Süper Uzun), No. 21, No. 22 ve No. 41 bıçakların minimum kesme yarıçapı 100 mm'dir.



## BAKIM VE İNCELEME

### DİKKAT

Bakım ve kontrol işlemlerinden önce güç düğmesini kapattığınızdan ve pili çıkardığınızdan emin olun.

#### 1. Bıçağın incelenmesi

Körleşmiş veya hasar görmüş bir bıçağın kullanılması kesme verimliliğini düşürecek ve motorun aşırı yüklenmesine neden olacaktır. Aşırı yıpranma fark edilir fark edilmez bıçağı yenisiyle değiştirin.

#### 2. Montaj vidalarının incelenmesi

Tüm montaj vidalarını düzenli olarak inceleyin ve sağlam şekilde sıkılı olduğundan emin olun. Gevşeyen vidaları derhal sıkın. Gevşemiş vidalar ciddi tehlikelere yol açabilir.

#### 3. Motorun bakımı

Motorun sargısı aletin "kalbidir".

Sargının hasar görmesi veya yağ ya da suyla ıslanmaması için gerekli özeni gösterin.

#### 4. Aletin dışının temizlenmesi

Akülü mini testere kirlendiğinde, yumuşak kuru bir bezle veya sabunlu suda hafif ıslatılan bir bezle silin. Plastik kısımları eritebileceği için, klorlu çözeltiler, benzin veya boya incelticisi (tiner) kullanmayın.

#### 5. Muhafaza

Akülü mini testereyi 40°C'den düşük sıcaklıkta ve çocukların ulaşamayacağı bir yerde muhafaza edin.

#### 6. Servis parçaları listesi

A : Parça no.

B : Kod no.

C : Kullanılan sayı

D : Açıklamalar

### DİKKAT

Hitachi Güç Takımlarının onarımı, modifikasyonu ve gözden geçirilmesi Hitachi yetkili Servis Merkezi tarafından yapılmalıdır.

Hitachi yetkili Servis Merkezine tamir ya da bakım amacıyla başvurulduğunda Parça Listesinin takım ile birlikte verilmesi faydalı olacaktır.

Güç takımlarının çalıştırılması ve bakımlarının yapılması esnasında her ülke için belirtilen güvenlik düzenlemelerine ve standartlarına uyulması gerekmektedir.

### DEĞİŞİKLİKLER

Hitachi Ağır İş Aletleri en son teknolojik ilerlemelere uygun olarak sürekli değiştirilmekte ve geliştirilmektedir. Dolayısıyla, bazı kısımlarda (örneğin kod numaraları ve/veya tasarım gibi) önceden bildirimde bulunulmadan değişiklik yapılabilir.

## GARANTİ

Hitachi Elektrikli El Aletlerine ülkelere özgü hukuki düzenlemeler çerçevesinde garanti vermekteyiz. Bu garanti, yanlış veya kötü kullanım, normal aşınma ve yıpranmadan kaynaklanan arıza ve hasarları kapsamamaktadır. Şikayet durumunda, Elektrikli El Aleti, sökülmemiş bir şekilde, bu kullanım kılavuzunun sonunda bulunan GARANTİ BELGESİYLE birlikte bir Hitachi yetkili servis merkezine gönderilmelidir.

### NOT

HITACHI'nin süregelen araştırma ve geliştirme programına bağlı olarak burada belirtilen teknik özelliklerde önceden bildirimde bulunulmadan değişiklik yapılabilir.

### Havadan yayılan gürültü ve titreşimle ilgili bilgiler

Ölçülen değerlerin EN60745 ve ISO 4871'e uygun olduğu tespit edilmiştir.

Ölçülmüş A-ağırlıklı ses gücü seviyesi: 89 dB (A)

Ölçülmüş A-ağırlıklı ses basınç seviyesi: 78 dB (A)

Belirsiz KpA: 3 dB (A)

Kulak koruma cihazı takın.

EN60745'e göre belirlenen toplam vibrasyon değerleri (üç eksenli vektör toplamı).

Vibrasyon emisyon değeri **ah** = 8,7 m/s<sup>2</sup>

Belirsizlik K = 1,5 m/s<sup>2</sup>

### DİKKAT

- Elektrikli aletin kullanımı sırasında vibrasyon emisyonu aletin kullanma şeklini bağlı olarak belirtilen değerden farklılık gösterebilir.
- Gerçek kullanım koşullarında tahmini maruz kalma hesabını esas alarak (kullanım süresine ilave olarak aletin kapatıldığı ve rölantide çalıştığı zamanlarda çalışma çevriminde yer alan tüm parçaları dikkate almak suretiyle) operatörü korumak için gerekli güvenlik önlemlerini belirlemek için.

## AVERTISMENTE GENERALE PRIVIND SIGURANȚA ÎN FOLOSIREA SCULEI ELECTRICE

### ⚠️ AVERTISMENT

Citiți toate avertismentele privind siguranța și toate instrucțiunile.

Nerespectarea avertismentelor și a instrucțiunilor poate avea ca efect producerea de șocuri electrice, incendii și/sau vătămări grave.

**Păstrați toate avertismentele și toate instrucțiunile, pentru a le putea consulta pe viitor.**

Termenul "sculă electrică" prezent în toate avertismentele de mai jos se referă la scula dumneavoastră electrică alimentată la priză (cu cablu de alimentare) sau la scula electrică alimentată de la acumulatori (fără cablu de alimentare).

#### 1) Siguranța în zona de lucru

- Păstrați zona de lucru curată și bine luminată.**  
*Zonele de lucru dezordonate și întunecate predispun la accidente.*
- Nu utilizați sculele electrice în atmosferă explozivă, cum ar fi în prezența lichidelor, gazelor sau a prafurilor inflamabile.**  
*Sculele electrice produc scântei care pot aprinde praful sau aburii.*
- Țineți copiii sau privitorii la distanță în timp ce utilizați scula electrică.**  
*Distragerea atenției vă poate face să pierdeți controlul asupra sculei.*

#### 2) Siguranța din punct de vedere electric

- Ștecărele sculelor electrice trebuie să se potrivească în prizele în care sunt introduse. Nu modificați niciodată ștecărul în nici un fel. Nu folosiți niciun fel de adaptoare pentru ștecăr la sculele electrice cu împământare (legate la pământ).**  
*Ștecărele nemodificate și prizele potrivite reduc riscul de șoc electric.*
- Evitați contactul corpului cu suprafețele legate la pământ, cum ar fi conductele, radiatoarele, cuptoarele și frigiderele.**  
*În cazul în care corpul dvs. este legat la pământ există un risc crescut de electrocutare.*
- Nu expuneți sculele electrice la ploaie și nu le lăsați în atmosferă umedă.**  
*Intrarea apei într-o sculă electrică mărește riscul de electrocutare.*
- Nu forțați cablul de alimentare. Nu folosiți niciodată cablul de alimentare pentru a transporta, a trage sau a scoate scula electrică din priză. Țineți cablul de alimentare departe de căldură, ulei, muchii ascuțite și de piese în mișcare. Cablurile de alimentare deteriorate sau încolăcite măresc riscul de șoc electric.**
- Atunci când folosiți o sculă electrică în aer liber, folosiți un prelungitor adecvat pentru utilizarea în exterior.**  
*Folosirea unui prelungitor adecvat pentru exterior reduce riscul de șoc electric.*
- Dacă utilizarea într-o zonă umedă nu poate fi evitată, folosiți o sursă de alimentare cu întrerupător de protecție la curent rezidual (RCD).**  
*Folosirea dispozitivului RCD reduce riscul producerii șocurilor electrice.*

#### 3) Siguranța personală

- Atunci când folosiți o sculă electrică fiți vigilenți, fiți atenți la ceea ce faceți și acționați conform bunului simț.**  
**Nu folosiți scule electrice atunci când sunteți obosit sau vă aflați sub influența drogurilor, a alcoolului sau a medicamentelor.**  
*Un moment de neatenție în timpul utilizării unei scule electrice poate provoca vătămări personale grave.*
  - Folosiți echipament personal de protecție. Purtați întotdeauna protecție a ochilor.**  
*Echipamentele de protecție cum ar fi măștile pentru praf, încălțăminte anti-alunecare, căștile și protecțiile auditive, folosite în situațiile corespunzătoare, reduc vătămările personale.*
  - Evitați pornirea accidentală. Înainte de a conecta scula la priză și/sau la bateria de acumulatori și înainte de a ridica sau transporta scula, asigurați-vă că aveți comutatorul de pornire pe poziția oprit.**  
*Transportarea sculelor electrice cu degetul pe comutator sau introducerea în priză a sculelor electrice care au comutatorul pe poziția pornit sunt situații ce predispun la accidente.*
  - Înainte de a pune scula electrică în funcțiune, îndepărtați toate cheile de reglare și orice alte chei.**  
*O cheie sau o cheie de reglare rămase atașate de piesa rotativă a sculei electrice poate provoca vătămări personale.*
  - Nu încercați să ajungeți prea departe. Mențineți permanent un contact corect al piciorului și un bun echilibru.**  
*Acest lucru permite un mai bun control al sculei electrice în situații neașteptate.*
  - Îmbrăcați-vă adecvat. Nu purtați haine largi și nici bijuterii. Țineți-vă părul, hainele și mânușile departe de piesele în mișcare.**  
*Hainele largi, bijuteriile și pot fi prinse în piesele în mișcare.*
  - Dacă sunt prevăzute dispozitive de conectare la facilități de extragere și colectare a prafului, asigurați-vă că acestea sunt conectate și sunt folosite corespunzător.**  
*Folosirea acestor dispozitive poate reduce pericolele legate de praf.*
- #### 4) Utilizarea și îngrijirea sculei electrice
- Nu forțați scula electrică. Folosiți scula adecvată pentru aplicația dvs.**  
*Scula potrivită va face treabă mai bună și mai sigură la parametrii la care a fost proiectată.*
  - Nu folosiți scula electrică în cazul în care comutatorul nu își îndeplinește funcția de pornire și oprire.**  
*Sculele electrice care nu pot fi comandate prin intermediul comutatorului sunt periculoase și trebuie reparate.*
  - Înainte de a face orice fel de reglaje, de a schimba accesoriile și de a depozita sculele electrice, scoateți ștecărul din priză și/sau de la bateria de acumulatori.**  
*Aceste măsuri preventive de siguranță reduc riscul pornirii accidentale a sculei electrice.*

- d) **Depozitați sculele electrice neutilizate departe de zona de acțiune a copiilor și nu lăsați persoanele care nu sunt familiarizate cu scula electrică sau cu prezentele instrucțiuni să folosească scula electrică.**

*Sculele electrice sunt periculoase în mâinile utilizatorilor neinstruiți.*

- e) **Întrețineți sculele electrice. Verificați alinierea și prinderea pieselor în mișcare, ruperea pieselor precum și toate celelalte aspecte care ar putea să influențeze funcționarea sculelor electrice. Dacă scula electrică este deteriorată, înainte de a o utiliza duceți-o la reparat.**

*Multe accidente sunt provocate de scule electrice necorespunzător întreținute.*

- f) **Păstrați elementele de tăiere curate și ascuțite. Elementele de tăiere bine întreținute și cu muchiile tăietoare bine ascuțite sunt mai ușor de controlat și este mai puțin probabil să se agațe.**

- g) **Folosiți scula electrică, accesoriile și vârful etc. în conformitate cu prezentele instrucțiuni, luând în considerare condițiile de lucru și operațiunile ce urmează a fi efectuate.**

*Folosirea sculei electrice pentru alte operațiuni decât cele prevăzute poate avea ca efect apariția unor situații periculoase.*

## 5) Utilizarea și întreținerea sculelor cu acumulatori

- a) **Încărcați numai cu încărcătorul indicat de producător.**

*Un încărcător adecvat unui anumit tip de pachet de acumulatori poate prezenta pericol de incendiu dacă este folosit pentru încărcarea altui tip de pachet de acumulatori.*

- b) **Folosiți sculele electrice exclusiv cu tipurile de pachete de acumulatori indicate.**

*Folosirea unui alt tip de pachet de acumulatori poate provoca vătămări sau incendii.*

- c) **Atunci când pachetul de acumulatori nu este folosit, țineți-l departe de obiecte metalice cum ar fi agrafe de birou, monede, chei, cuie, șuruburi sau alte obiecte metalice mici care ar putea realiza conectarea terminalelor pachetului de acumulatori. Scurtcircuitarea terminalelor acumulatorilor poate provoca arsuri sau incendii.**

- d) **În cazul exploatării abuzive, din acumulatori poate ieși lichid; evitați contactul cu acest lichid. În cazul unui contact accidental, spălați cu apă. În cazul contactului cu ochii, consultați un medic.**

*Lichidul care iese din acumulatori poate provoca iritații sau arsuri.*

## 6) Service

- a) **Scula electrică trebuie reparată de o persoană calificată, folosind numai piese de schimb identice.**

*Astfel se asigură menținerea siguranței sculei electrice.*

## PRECAUȚIE

**Țineți copiii și persoanele infirme la distanță.**

**Atunci când nu este folosită, scula electrică trebuie depozitată departe de zona de acțiune a copiilor și a persoanelor infirme.**

## PRECAUȚII REFERITOARE LA MINI FIERĂSTRĂUL SABIE CU ACUMULATORI

- Schimbați întotdeauna acumulatorul la o temperatură de 10 - 40°C. Încărcarea acumulatorului la temperaturi în afara domeniului 10 - 40°C poate avea ca efect încărcarea necorespunzătoare a acumulatorului și poate duce la scurtarea duratei de viață a acestuia. Temperatura optimă pentru încărcare este de 20 - 25°C.
- După terminarea încărcării, lăsați încărcătorul nefolosit timp de 15 minute înainte de a încărca următorul acumulator.  
Nu încărcați acumulatorul mai mult de 2 ore.
- Nu lăsați materiale străine să intre în orificiul pentru conectarea acumulatorului.
- Nu demontați niciodată acumulatorul și nici încărcătorul.
- Nu scurtcircuitați acumulatorul. Scurtcircuitarea acumulatorului produce un curent electric foarte mare și produce supraîncălzirea acumulatorului. Rezultatul este arderea sau deteriorarea acumulatorului.
- Nu aruncați acumulatorul în foc. Dacă acumulatorul arde acesta poate exploda.
- La tăierea în pereți, podele sau plafoane, verificați existența cablurilor electrice îngropate etc.
- Imediat ce constatați că durata de utilizare după încărcare devine prea scurtă pentru utilizări practice, duceți acumulatorul la magazinul de la care l-ați cumpărat. Nu aruncați acumulatorii consumați.
- Utilizarea unui acumulator consumat duce la deteriorarea încărcătorului.
- Nu introduceți obiecte în fantele de ventilație ale încărcătorului. Introducerea de obiecte metalice sau inflamabile în fantele de ventilație ale încărcătorului duce la apariția pericolului de electrocutare sau de deteriorare a încărcătorului.
- La folosirea în mod continuu a aparatului acesta se poate supraîncălzi, ceea ce duce la deteriorarea motorului și a comutatorului de pornire. Vă rugăm să lăsați aparatul nefolosit timp de aproximativ 15 minute.
- Pentru protejarea auzului pe durata folosirii, purtați protecție auditivă.
- Nu atingeți lama în timpul funcționării și nici imediat după utilizare. Lamele se încălzesc foarte tare în timpul utilizării și pot provoca arsuri grave.
- Întotdeauna țineți ferm corpul sculei electrice. În caz contrar reculul produs poate duce la imprecizii sau chiar la pericole în timpul utilizării.
- Înainte de a efectua orice fel de reglaje, de a schimba accesoriile și de a depozita sculele, scoateți acumulatorul din acestea.

## PRECAUȚII REFERITOARE LA ACUMULATORUL LITIU-ION

Pentru prelungirea duratei de viață, acumulatorul litiu-ion este echipat cu o protecție pentru oprirea furnizării de energie.

În situațiile 1 la 3 descrise mai jos, atunci când folosiți aparatul, chiar dacă acționați declanșatorul motorul se poate opri. Aceasta nu este o defecțiune, ci un rezultat al funcției de protecție.

- Atunci când acumulatorul este descărcat motorul se oprește.

În această situație încărcați imediat acumulatorul.

- În situația suprasolicitării aparatului motorul se poate opri. În această situație, eliberați comutatorul și îndepărtați cauza suprasolicitării. După aceasta, puteți folosi din nou aparatul.
- În situația supraîncălzirii acumulatorului în timpul lucrului, alimentarea aparatului de la acumulator se poate întrerupe. În această situație, încetați să mai utilizați acumulatorul și lăsați-l să se răcească. După aceasta, îl puteți utiliza din nou.

Mai mult, vă rugăm să acordați atenție următoarelor avertismente și indicații privind precauția.

## AVERTISMENT

Pentru a împiedica apariția la acumulator a scurgerilor, generării de căldură, emisiilor de fum, exploziei și aprinderii, vă rugăm să respectați următoarele măsuri de precauție.

- Asigurați-vă că pe acumulator nu se strânge șpan/pilitură și nici praf.
  - În timpul lucrului, asigurați-vă că pe acumulator nu cade șpan/pilitură și nici praf.
  - Asigurați-vă că șpanul/pilitura și praful care cad pe scula electrică în timpul lucrului nu se strâng pe acumulator.
  - Nu depozitați un acumulator nefolosit într-un loc expus la șpan/pilitură și la praf.
  - Înainte de a depozita un acumulator, îndepărtați de pe acesta toate urmele de șpan/pilitură și de praf și nu depozitați acumulatorul împreună cu piese metalice (șuruburi, cuie etc.).
- Nu găuriți acumulatorul cu obiecte ascuțite cum ar fi cuiele, nu îl loviți cu ciocanul, nu călcați pe el, nu îl aruncați și nu îl supuneți unor șocuri fizice puternice.
- Nu utilizați un acumulator care pare deteriorat sau care este deformat.
- Nu folosiți acumulatorul cu polaritatea inversată.
- Nu îl conectați direct la sursele de energie electrică sau la brichetele electrice ale mașinilor.
- Nu folosiți acumulatorul în alte scopuri decât cele indicate.
- În cazul în care acumulatorul nu se încarcă după trecerea timpului de încărcare specificat, încetați imediat să îl mai încărcați.

- Nu expuneți acumulatorul la temperaturi sau presiuni ridicate, de exemplu nu îl introduceți într-un cuptor cu microunde, într-un uscător sau într-un container presurizat.
- Țineți-l departe de flacără imediat ce observați scurgeri sau mirosuri neplăcute.
- Nu îl folosiți în locuri în care se generează o puternică electricitate statică.
- În cazul în care observați la acumulator scurgeri, mirosuri neplăcute, generare de căldură, decolorări sau deformări, scoateți-l imediat din echipament sau din încărcător și încetați să îl mai utilizați.

## PRECAUȚIE

- În cazul în care lichidul ce se scurge din acumulator intră în contact cu ochii, nu vă frecați la ochi și spălați-i bine cu apă proaspătă curată cum ar fi apa de la robinet și consultați imediat un medic. În cazul în care nu faceți tratament, lichidul poate provoca probleme oculare.
- În cazul în care lichidul se scurge pe piele sau pe haine, imediat spălați bine cu apă proaspătă curată, cum ar fi apa de la robinet. Există posibilitatea ca acest lucru să provoace iritarea pielii.
- În cazul în care la prima utilizare a acumulatorului detectați mirosuri neplăcute, supraîncălzire, dacă observați rugină, decolorare, deformare și/sau alte nereguli, nu folosiți acumulatorul și înapoiți-l furnizorului sau vânzătorului.

## AVERTISMENT

Dacă un obiect străin conductor de electricitate intră la terminalele acumulatorului litiu-ion, se poate produce un scurtcircuit care poate avea ca urmări apariția unui incendiu. La depozitarea acumulatorului vă rugăm să respectați următoarele instrucțiuni.

- Nu puneți în cutia de depozitare obiecte conductoare de electricitate cum ar fi elemente tăietoare, cuie, cabluri din oțel, cabluri din cupru sau alte cabluri.**
- Fie montați acumulatorul în scula electrică fie îl depozitați în carcasa acumulatorului în așa fel încât orificiile de ventilare să fie acoperite pentru a preveni apariția scurtcircuitelor. (Vezi Fig. 1)**

## SPECIFICAȚII

### Sculă electrică

Model	CJ10DL
Viteză fără sarcină	0 - 2700 min <sup>-1</sup>
Cursă	13 mm
Capacitate	Lemn: Adâncime 50 mm
	Placă din oțel moale: Grosime 4 mm
Acumulator	BCL1015: Li-ion DC 10,8 V / Punct maxim DC 12 V (1,5 Ah 3 celule)
Greutate	1,2 kg

### Încărcător

Model	UC10SFL
Tensiunea de încărcare	10,8 V
Greutate	0,35 kg

**ACCESORII STANDARD**

CJ10DL (NN)	① Lamă (Nr. 41) .....	1
	② Lamă (Nr. 123X) .....	1
	③ Cheie imbus hexagonală .....	1
CJ10DL (LCSK)	① Lamă (Nr. 41) .....	1
	② Lamă (Nr. 123X) .....	1
	③ Cheie imbus hexagonală .....	1
	④ Acumulator (BCL1015) .....	1
	⑤ Încărcător (UC10SFL) .....	1
	⑥ Carcasă din plastic .....	1
CJ10DL (2LCSK)	① Lamă (Nr. 41) .....	1
	② Lamă (Nr. 123X) .....	1
	③ Cheie imbus hexagonală .....	1
	④ Acumulator (BCL1015) .....	2
	⑤ Încărcător (UC10SFL) .....	1
	⑥ Carcasă din plastic .....	1
	⑦ Apărătoarea acumulatorului .....	1

Accesoriiile standard pot fi schimbate fără notificare prealabilă.

**ACCESORII OPȚIONALE (SE VÂND SEPARAT)**

## 1. Acumulator (BCL1015)

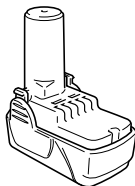

## 2. Lame

Diferite tipuri de lame.

Pentru domeniul de utilizare a lamelor consultați **Tabele 2**.

Accesoriiile standard pot fi schimbate fără notificare prealabilă.

**UTILIZĂRI**

- Tăierea diferitelor tipuri de cherestea.
- Tăierea plăcilor din oțel moale și a plăcilor din aluminiu.
- Tăierea rășinilor sintetice cum ar fi rășinile fenolice și clorura de vinil

Pentru detalii consultați secțiunea intitulată "ALEGEREA LAMELOR".

**SCOTEREA/MONTAREA ACUMULATORULUI****PRECAUȚIE**

Asigurați-vă că ați pus comutatorul de pornire pe poziția OPRIT și că butonul de blocare este de asemenea în poziția corectă (poziția de blocare) (Vezi Fig. 17)

## 1. Scoaterea acumulatorului

Țineți bine mânerul și împingeți elementul de blocare a acumulatorului pentru a scoate acumulatorul (vezi Fig. 1 și 2).

**PRECAUȚIE**

Nu scurtcircuitați niciodată acumulatorul.

## 2. Montarea acumulatorului

Introduceți acumulatorul cu respectarea polarității (vezi Fig. 2).

**ÎNCĂRCARE**

Înainte de a folosi scula electrică, încărcați acumulatorul după cum urmează.

## 1. Introduceți cablul de alimentare al încărcătorului în priză

## 2. Introduceți acumulatorul în încărcător

Așezați acumulatorul în așa fel încât plăcuța sa cu specificații să fie îndreptată spre plăcuța cu specificații a încărcătorului și apoi apăsați acumulatorul până când acesta intră în contact cu placa inferioară (vezi Fig. 3).

După introducerea acumulatorului, încărcătorul va începe să funcționeze (lampa pilot se aprinde).

**PRECAUȚIE**

Dacă lampa pilot nu se aprinde, scoateți cablul de alimentare din priză și verificați modul de montare a acumulatorului.

La încărcarea completă a acumulatorului, lampa pilot se stinge.

**PRECAUȚIE**

Dacă acumulatorul este cald datorită expunerii la soare etc., imediat după utilizare, este posibil ca lampa pilot a încărcătorului să nu se aprindă. În această situație lăsați mai întâi acumulatorul să se răcească și apoi începeți încărcarea.

- Legat de timpul de încărcare

În **Tabelul 1** sunt prezentați timpii de încărcare în funcție de tipul de acumulator.

**Tabelul 1 Timp de încărcare (min. aprox.) la 20°C**

Capacitatea acumulatorului (Ah)	
1,5 Ah	
BCL1015	40 min

**NOTĂ:** Timpul de încărcare poate varia în funcție de temperatura ambientă.

## 3. Scoateți cablul de alimentare al încărcătorului din priză.

## 4. Țineți bine de încărcător și scoateți acumulatorul.

**NOTĂ**

După utilizare scoateți acumulatorul din încărcător și păstrați-l.

**Cum măriri durata de viață a acumulatorilor.**

- (1) Încărcați acumulatorii înainte de descărcarea lor completă. Când observați că forța sculei electrice slăbește, încetați să o mai utilizați și încărcați acumulatorul. În cazul în care continuați să folosiți scula electrică și acumulatorul se descarcă, acumulatorul se poate deteriora iar durata sa de funcționare se poate scurta.
- (2) Evitați încărcarea la temperaturi ridicate. Acumulatorii sunt fierbinți imediat după utilizare. Dacă acești acumulatori sunt încărcăți imediat după utilizare, substanțele chimice din interior se pot deteriora iar durata de viață a acumulatorului va scădea. Lăsați acumulatorul să se răcească un timp înainte de încărcare.

## PRECAUȚIE

- Atunci când încărcătorul a fost folosit în mod continuu, acesta se poate încălzi, ceea ce poate duce la defecțiuni. După finalizarea unei încărcări, faceți o pauză de aproximativ 15 minute înainte de a încărca următorul acumulator.
- Dacă încărcătorul nu funcționează având acumulatorul montat corect, probabil că încărcătorul s-a defectat. Duceți-l la o unitate service autorizată.

## ÎNAINTE DE UTILIZARE

### 1. Montarea lamei

Acest aparat utilizează un mecanism detașabil, care permite montarea și demontarea lamelor de ferăstrău fără a utiliza chei sau alte scule.

- (1) Acționați de câteva ori comutatorul de pornire pe poziția pornit și pe poziția oprit, pentru ca butonul să iasă complet în afara carcasei. (Fig. 6) După aceea, puneți comutatorul pe poziția oprit și scoateți acumulatorul.

## PRECAUȚIE

Neapărat țineți comutatorul pe poziția oprit și scoateți acumulatorul, pentru a preveni orice fel de accident.

- (2) Împingeți butonul în direcția săgeții indicate în Fig. 7, care este imprimat pe buton. (Fig. 7)
- (3) Introduceți lama de ferăstrău până la capăt în mica fantă din vârful pistonului, împingând de buton. Puteți monta lama fie în sus fie în jos. (Fig. 8, Fig. 9)
- (4) La eliberarea butonului, acesta va reveni automat în poziția corectă datorită acțiunii resortului. (Fig. 10)
- (5) Trageți cu mâna de partea posterioară a lamei de două sau de trei ori, pentru a verifica fixarea corespunzătoare a lamei. (Fig. 11)

## PRECAUȚIE

Când trageți lama, asigurați-vă că o trageți de partea posterioară. Dacă o trageți de alte părți vor surveni vătămări.

### 2. Demontarea lamei

- (1) Acționați de câteva ori comutatorul de pornire pe poziția pornit și pe poziția oprit, astfel încât maneta să iasă complet în afara carcasei. (Fig. 6) După aceea, puneți comutatorul pe poziția oprit și scoateți acumulatorul.

## PRECAUȚIE

Neapărat țineți comutatorul pe poziția oprit și scoateți acumulatorul, pentru a preveni orice fel de accident.

- (2) După ce ați împins butonul în direcția săgeții indicate în Fig. 7 și l-ați blocat, întoarceți lama cu fața în jos și trageți-o afară. (Fig. 12)

## PRECAUȚIE

Nu atingeți lama imediat după utilizare.

Metalul se incinge foarte tare și poate provoca foarte ușor arsuri ale pielii.

## ÎNTREȚINEREA ȘI VERIFICAREA DISPOZITIVULUI DE MONTARE A LAMEI DE FIERĂSTRĂU

- (1) După utilizare, îndepărtați pilitura, pământul, nisipul, umiditatea etc., cu aer comprimat sau cu ajutorul unei perii etc., pentru a asigura funcționarea cursivă a dispozitivului de montare a lamei.
- (2) Așa cum este prezentat în Fig. 13, efectuați lubrifierea periodică a suportului lamei, folosind fluid pentru tăiere etc.

## NOTĂ

Continuarea utilizării sculei fără curățarea și fără lubrifierea zonei de montare a lamei poate duce la deplasarea anevoioasă a butonului datorită piliturii și a șpanului acumulate. În aceste condiții, scoateți capacul din cauciuc de pe buton în direcția săgeții marcate, așa cum este prezentat în Fig. 14, și scoateți capacul din cauciuc de pe buton.

Apoi, curățați interiorul suportului lamei cu aer și cu alte mijloace asemenea și lubrifiați corespunzător. Capacul din cauciuc poate fi montat prin presare fermă pe buton. În acest moment, asigurați-vă că între suportul lamei și capacul din cauciuc nu există spațiu, mai mult, asigurați-vă zona de montare a lamei de ferăstrău funcționează cursiv.

### 3. Deplasarea bazei

Slăbiți șurubul cu cap hexagonal îngropat cu ajutorul cheii inbus hexagonale și deplasați baza spre înainte, așa cum este prezentat în Fig. 15, Fig. 16. Strângeți ușor șurubul de reglare, asigurați-vă că baza nu se mișcă înainte-înapoi, apoi strângeți bine șurubul cu cap hexagonal îngropat. Asigurați-vă că lama nu intră în contact cu baza.

### 4. Verificați dacă acumulatorul este montat corect

## MODUL DE UTILIZARE

### Cum să prelungim viața acumulatorilor

- Încărcați acumulatorii înainte ca aceștia să se fi descărcat complet.
- Atunci când sesizați că puterea sculei electrice a scăzut, încetați să o mai folosiți și încărcați acumulatorul acesteia. Dacă veți continua să folosiți scula și epuizați curentul electric, acumulatorul se poate deteriora iar viața sa se poate scurta.

## PRECAUȚIE

- Nu transportați scula având degetul pe comutatorul de pornire. O pornire bruscă poate provoca vătămări neașteptate.
  - Nu lăsați pilitură, pământ, umezeală etc. ca, în timpul funcționării, să ajungă în interiorul mașinii prin secțiunea pistonului. Dacă pilitura și materialele similare se acumulează în secțiunea pistonului, curățați-o întotdeauna înainte de utilizare. (consultați Fig. 6)
  - În timpul utilizării, apăsați baza pe materialul ce urmează a fi tăiat.
- Vibrațiile pot deteriora lama dacă baza nu este apăsată ferm pe piesa de prelucrat.
- Mai mult, vârful lamei fierăstrăului poate lua contact cu peretele interior al piesei, deteriorând lama.
- Alegeți o lamă de ferăstrău de lungime adecvată. Ideal, lungimea care iese din baza lamei de ferăstrău, după scăderea cursei, trebuie să fie mai mare decât materialul (vezi Fig. 18).

Dacă tăiați o bucată mare de lemn etc., care depășește capacitatea de tăiere a lamei; există riscul ca lama să ia contact cu peretele interior al bucății de lemn etc., provocând daune. (Fig. 19)

- Pentru prelungirea duratei de viață, acumulatorul litiu este echipat cu o protecție pentru oprirea furnizării de energie. De aceea, în cazul suprasolicitării aparatului, motorul se poate opri. Aceasta nu este o defecțiune, ci un rezultat al funcției de protecție. În această situație, eliberați butonul declanșator și eliminați cauza suprasolicitării.

## 1. Funcționarea butoanelor

### (1) Butonul de blocare

Scula este dotată cu un buton de blocare. Pentru a activa blocarea comutatorului de pornire, deplasați butonul în poziția din dreapta. Pentru a utiliza scula, deplasați butonul în poziția din stânga. (Fig. 17)

Blocați întotdeauna comutatorul de pornire la transportarea și la depozitarea sculei, pentru a preveni pornirea accidentală a acesteia.

### (2) Comutatorul de pornire

Această sculă este dotată cu un comutator de pornire cu control variabil al vitezei. Scula poate fi pornită și oprită prin apăsarea și eliberarea comutatorului de pornire. Viteza de deplasare a pistonului lamei poate fi reglată de la valoarea minimă la valoarea maximă înscrise pe plăcuța cu specificații prin intermediul presiunii pe care o aplicați asupra comutatorului de pornire. Pentru a crește viteza aplicați o presiune mai mare, pentru a micșora viteza micșorați presiunea.

## 2. Folosirea lămpii

Trageți comutatorul de acționare pentru a aprinde lampa. Lampa rămâne aprinsă în timp ce comutatorul este acționat. Lampa se stinge după eliberarea comutatorului de acționare. (Fig. 4)

### PRECAUȚIE

Nu priviți direct în lampă. Astfel de acțiuni pot duce la vătămarea ochilor.

### 3. Tăierea cherestelei

Atunci când tăiați cherestea, înainte de a începe asigurați-vă că piesa de prelucrat este bine fixată. (Fig. 20)

### PRECAUȚIE

- Nu aplicați niciodată o presiune excesivă asupra lamei în timp ce tăiați. De asemenea, nu uitați să apăsați baza ferm pe piesa de prelucrat.
- La tăierea în arcuri de cerc cu rază mică înaintați cu viteză redusă. O viteză prea mare poate duce la ruperea lamei.

## 4. Tăierea materialelor metalice

### PRECAUȚIE

- Apăsați baza ferm pe piesa de prelucrat.
- Nu aplicați niciodată o presiune excesivă asupra lamei în timp ce tăiați. În caz contrar lama se poate rupe.
- Uneori motorul se poate bloca, în funcție de combinația de materiale de tăiat și lama folosită. Atunci când motorul se blochează opriți imediat aparatul.

(1) Fixați bine piesa de prelucrat înainte de tăiere. (Fig. 21)

(2) La tăierea materialelor metalice, folosiți un ulei de tăiere adecvat (ulei de turbină etc.). Dacă nu utilizați ulei de tăiere lichid, aplicați vaselină pe piesa de prelucrat.

### PRECAUȚIE

Durata de viață a lamei de fierăstrău poate scădea foarte mult dacă nu folosiți ulei pentru tăiat.

## 5. Tăiere în adâncime

Cu această sculă puteți tăia în adâncime panouri din placaj și scânduri subțiri. Puteți tăia "buzunare" destul de ușor, ținând lama de ferăstrău invers, așa cum este prezentat în Fig. 23, Fig. 25 și Fig. 27. Folosiți lama de ferăstrău cea mai scurtă și cea mai groasă posibil.

(1) Apăsați partea inferioară (sau partea superioară) a bazei pe material. Trageți comutatorul pentru pornire ținând vârful lamei departe de material. (Fig. 22, Fig. 23)

(2) Ridicați ușor mânerul și tăiați cu lama puțin câte puțin.

(Fig. 24, Fig. 25)

(3) Țineți ferm corpul aparatului până când lama a tăiat complet materialul. (Fig. 26, Fig. 27)

### PRECAUȚIE

- Evitați tăierea în adâncime a materialelor metalice. Aceasta poate deteriora cu ușurință lama.
- Nu acționați niciodată comutatorul pentru pornire având vârful almei apăsat pe material. Dacă faceți acest lucru, lama se poate deteriora ușor la contactul cu materialul.
- Întotdeauna tăiați încet, ținând ferm corpul aparatului. Dacă aplicați o forță excesivă în timpul operațiunii de tăiere, lama se poate deteriora foarte ușor.

### NOTĂ:

Folosirea acumulatorului BCL1015 în mediu rece (sub 0 grade Celsius) poate, uneori, să aibă ca efect slăbirea cuplului de strângere și reducerea capacității de lucru. Acesta este un fenomen temporar și se va reveni la normal după ce acumulatorul se încălzește.

## 6. Lampă de avertizare pentru nivelul acumulatorului

Nivelul acumulatorului poate fi verificat trăgând comutatorul de acționare în timp ce scula electrică se află într-o stare fără sarcină. Lampă de avertizare pentru nivelul acumulatorului se aprinde atunci când puterea acumulatorului este foarte scăzută. Dacă se întâmplă acest lucru, înlocuiți acumulatorul. (Fig. 5)

### NOTĂ

- Nivelul la care lampa de avertizare pentru nivelul acumulatorului se aprinde poate varia în funcție de temperatura ambientă, în funcție de caracteristicile acumulatorului etc. și are doar un caracter informativ.
- Lampa de avertizare pentru nivelul acumulatorului se poate aprinde atunci când scula electrică este suprasolicitată. Acest lucru nu înseamnă că puterea acumulatorului este foarte scăzută. Verificați nivelul acumulatorului numai atunci când scula se află într-o stare fără sarcină.

**ALEGEREA LAMELOR**

Pentru a asigura o eficiență maximă a lucrului și rezultate bune, este foarte important să alegeți lama care se potrivește cel mai bine tipului de material de tăiat și grosimii acestuia. Alegeți lama adecvată consultând **Tabele 2.**

**NOTĂ**

- Dimensiunile piesei menționate în tabel reprezintă dimensiunile când poziția de montare a bazei este stabilită mai aproape de corpul mini fierăstrăului sabie cu acumulatori. Se impune atenție deoarece dimensiunile piesei de prelucrat devin mai mici dacă baza este montată departe de corpul mini fierăstrăului sabie cu acumulatori.

**Tabelul 2** Lista lamelor corespunzătoare

Material de tăiat	Lama	Nr. 1	Nr. 1	Nr.11	Nr. 12	Nr. 15	Nr. 16	Nr. 21	Nr. 22	Nr. 41	Nr. 97	123X
		(Lungă)	(Super lungă)	Grosimea materialului (mm)								
Cherestea	Cherestea obișnuită	Sub 50	Sub 50	10 ~ 50	Sub 20			10 ~ 50	5 ~ 40	10 ~ 50		
	Placaj			5 ~ 30	Sub 10			5 ~ 30	3 ~ 20			
Placă fier	Placă oțel moale					3 ~ 4	Sub 3				2 ~ 3	1,5 ~ 4
	Placă oțel inoxidabil										1,5 ~ 2	
Metal neferos	Aluminiu, cupru, alamă					3 ~ 8	Sub 3				Sub 5	
	Cadre din aluminiu					Înălțime până 20					Înălțime până 20	Înălțime până 20
Plastic	Rășini fenolice, melamină, rășini etc.					5 ~ 15	Sub 6	5 ~ 10	Sub 6		5 ~ 10	
	Clorură de vinil, rășini acrilice etc.			5 ~ 20	Sub 10	5 ~ 15	Sub 5	5 ~ 20	3 ~ 15		5 ~ 10	
	Spumă de polietilenă, spumă de stirol			10 ~ 50	3 ~ 25	5 ~ 25	3 ~ 25	10 ~ 50	3 ~ 40		5 ~ 25	
Celuloză	Carton, carton ondulat			10 ~ 50	3 ~ 25			10 ~ 50	3 ~ 40			
	Plăci dure					3 ~ 15	Sub 6				3 ~ 15	
	Plăci din fibră de sticlă						Sub 6					

**NOTĂ:**

- Raza minimă de tăiere la lamele Nr. 1 (lung), Nr. 1 (super lung), Nr. 21, Nr. 22 și Nr. 41 este de 100 mm.



## ÎNȚREȚINERE ȘI VERIFICARE

### PRECAUȚIE

Înainte de a efectua operațiuni de întreținere și de verificare, asigurați-vă că ați pus comutatorul pe poziția oprit și că ați scos acumulatorul.

#### 1. Verificarea lamelor

Continuarea utilizării unei lame tocite sau deteriorate va avea ca rezultat scăderea eficienței de tăiere și poate duce la suprasolicizarea motorului. Înlocuiți lama cu una nouă imediat ce observați o tocire excesivă.

#### 2. Verificarea șuruburilor de montare

Verificați la intervale regulate toate șuruburile de montare și asigurați-vă că acestea sunt corect strânse. Dacă există șuruburi slăbite, strângeți-le. Dacă există șuruburi slăbite, strângeți-le imediat. În caz contrar pot apărea pericole grave.

#### 3. Întreținerea motorului

Bobinajul motorului este inima motorului.

Fiți foarte atenți să nu deteriorați bobinajul și să nu îl expuneți la ulei sau la apă.

#### 4. Curățarea încărcătorului

Dacă mini fierăstrăul sabie cu acumulatori este murdar, ștergeți-l cu o cârpă uscată sau cu o cârpă umezită în apă cu detergent. Nu folosiți solvenți pe bază de clor și nici diluanți, deoarece aceștia topesc masele plastice.

#### 5. Depozitare

Depozitați mini fierăstrăul sabie cu acumulatori într-un loc cu temperatura sub 40°C și nu o lăsați la îndemâna copiilor.

#### 6. Lista pieselor de schimb pentru reparații

A : Articol nr.

B : Cod nr.

C : Nr. de piese utilizate

D : Observații

### PRECAUȚIE

Reparațiile, modificările și verificarea sculelor electrice Hitachi se vor efectua numai la o unitate service autorizată de Hitachi.

În mod particular, întreținerea dispozitivului laser va fi efectuată de un agent autorizat de către producătorul dispozitivului laser.

Repararea dispozitivului laser va fi efectuată întotdeauna de către o unitate service autorizată de Hitachi.

Această listă de piese va fi de ajutor dacă va fi prezentată împreună cu mașina la unitatea service autorizată de Hitachi atunci când solicitați efectuarea de reparații sau de operațiuni de întreținere.

Pe durata folosirii și a operațiunilor de întreținere a mașinii trebuie respectate reglementările și standardele naționale privind securitatea.

### MODIFICĂRI

Sculele electrice Hitachi sunt în mod constant îmbunătățite și modificate, pentru a îngloba cele mai noi cuceriri tehnologice.

De aceea, anumite piese (numărul de cod și/sau aspectul acestora) pot fi modificate fără notificare prealabilă.

## GARANȚIE

Garantăm sculele electrice Hitachi în conformitate cu reglementările statutare/specifice țării. Această garanție nu acoperă defectele sau daunele provocate de utilizarea necorespunzătoare, abuz sau de uzura și deteriorarea normale. În cazul în care aveți reclamații, vă rugăm să trimiteți scula electrică nedemontată, împreună cu CERTIFICATUL DE GARANȚIE care se găsește la finalul prezentelor Instrucțiuni de utilizare, la o unitate service autorizată de Hitachi.

### NOTĂ

Ca urmare a programului continuu de cercetare și dezvoltare derulat de Hitachi, prezențele specificații pot fi modificate fără notificare prealabilă.

### Informații privind nivelul de zgomot transmis prin aer și nivelul de vibrații

Valorile măsurate au fost determinate în conformitate cu EN 60745 și este declarată conformă cu ISO 4871.

Nivelul tipic al puterii sonore ponderate A: 89 dB (A)

Nivelul tipic al presiunii sonore ponderate A: 78 dB (A)

Nivel sonor, KpA: 3 dB (A)

Purtați protecție auditivă.

Valorile totale ale vibrațiilor (suma vectorială pe cele trei axe) au fost stabilite în conformitate cu EN60745.

Valoarea emisiei de vibrații **ah** = 8,7 m/s<sup>2</sup>

Precizie K = 1,5 m/s<sup>2</sup>

### AVERTISMENT

- Valoarea emisiei de vibrații în timpul folosirii efective a sculei electrice poate diferi de valorile declarate, în funcție de modul de utilizate a sculei.
- Pentru identificarea măsurilor de siguranță ce trebuie luate pentru protejarea operatorului și care sunt bazate pe estimarea expunerii, în condiții reale de utilizare (ținând seama de toate componentele ciclului de utilizare, cum ar fi timpul necesar opririi sculei și timpul de funcționare suplimentar la pornirea sculei).

## SPLOŠNA VARNOSTNA NAVODILA ZA ELEKTRIČNO ORODJE

### ⚠ OPOZORILO

Preberite vas varnostna opozorila in navodila.

Z neupoštevanjem opozoril in navodil tvegate električni udar, požar in/ali resne telesne poškodbe.

Vsa opozorila in navodila shranite.

Izraz "električno orodje" v opozorilih se nanaša na električno orodje, ki se napaja z omrežno energijo (s priključno vrvico), ali električno orodje, ki se napaja z energijo iz akumulatorskih baterij (brez priključne vrvice).

### 1) Varnost na delovnem mestu

- Delovno mesto mora biti čisto in dobro osvetljeno.**  
*V razmetanih in temačnih območjih je verjetnost nesreč večja.*
- Električnega orodja ni dovoljeno uporabljati v eksplozivnih okoljih, na primer v bližini vnetljivih tekočin, plinov ali prahu.**  
*Pri delu z električnim orodjem se iskri – iskre lahko vnamejo prah in hlape.*
- Preprečite dostop otrokom in drugim v delovno območje vključenega električnega stroja.**  
*Zaradi motenja lahko izgubite nadzor.*

### 2) Električna varnost

- Vtiči električnega orodja morajo ustrezati vtičnici. Vtiča ni dovoljeno kakor koli spreminjati.**  
**Za povezavo ozemljenega električnega orodja ni dovoljeno uporabiti vmesnih vtičev.**  
*Z nespremenjenimi vtiči in ustreznimi vtičnicami je tveganje električnega udara manjše.*
- Preprečite stik z ozemljenimi površinami, kot so cevi, radiatorji, peči in hladilniki.**  
*Ko je telo delavca ozemljeno, je nevarnost električnega udara večja.*
- Električnega orodja ni dovoljeno izpostavljati na dež ali v mokre pogoje.**  
*Z vdorom vode v električno orodje je nevarnost električnega udara velika.*
- Ne zlorablajte priključne vrvice. Priključne vrvice ni dovoljeno uporabljati za prenašanje, vlečenje in izklapljanje električnega orodja.**  
**Priključne vrvice ne izpostavljajte na vročino, olje, ostre robove in premične dele.**  
*Med uporabo poškodovanih in zamotanih priključnih vrvic je nevarnost električnega udara večja.*
- Za uporabo električnega orodja na prostem priključite podaljšek, ki je izdelan za takšno uporabo.**  
*Z uporabo priključne vrvice, ki je izdelana za delo na prostem, je nevarnost električnega udara manjša.*
- Če je delo z električnim orodjem v vlažnem okolju neizbežno, uporabite napajanje, ki je zaščiteno s stikalom za diferenčni tok (RCD).**  
*Zaščitno stikalo za diferenčni tok (RCD) zmanjša nevarnost električnega udara.*

### 3) Osebna varnost

- Ostanite zbrani, pazite, kaj delate in delajte po pameti.**  
**Električnega orodja ni dovoljeno uporabljati, če ste utrujeni ali pod vplivom mamil, alkohola ali zdravil.**

*Trenutek nepozornosti med delom z električnim orodjem je lahko vzrok za resne telesne poškodbe.*

- Uporabljajte osebno zaščitno opremo. Za delo si obvezno nadenite zaščitno za očmi.**  
*Zaščitna oprema, kot so maska za prah, nezdrsnii čevlji, čelada ali zaščita za ušesa, ustrezno uporabljena v danih pogojih, zmanjša nevarnost telesnih poškodb.*
  - Preprečite neželjen zagon. Preden stroj povežete na omrežni vir in/ali akumulatorski sklop, preden ga dvignete ali prenesete, stikalo obvezno prestavite v položaj izklopa (na "OFF").**  
*Pri prenosu električnega orodja s prstom na stikalo ali pri povezavi električnega orodja, ko je stikalo v položaju vklopa "ON", je tveganje nesreč večje.*
  - Preden električno orodje vključite, odstranite vse nastavitvene ključe.**  
*Med delom z električnim orodjem, kjer je ključ pritrjen na vrtec del tega orodja, je velika nevarnost telesnih poškodb.*
  - Ne presegajte. Ves čas trdno stojte in vzdržujte ravnotežje.**  
*Na ta način lahko bolje nadzorujete električno orodje v nepričakovanih situacijah.*
  - Ustrezno se oblecite. Za delo si nadenite tesna oblačila in snemite nakit. Z lasmi, oblačili in rokavicami ne posegajte med premične dele.**  
*Ohlapna oblačila, nakit ali dolgi lasje se lahko ujamejo med premične dele.*
  - Če so na voljo naprave za povezavo odpraševalnih delov in zbiralnikov, slednje povežite in pravilno uporabljajte.**  
*Funkcija zbiranja prahu zmanjša nevarnost v zvezi s prahom.*
- ### 4) Uporaba in vzdrževanje električnega orodja
- Električnega orodja ne preobremenjujte. Za izbrano delo uporabite ustrezno električno orodje.**  
*Z ustreznim električnim orodjem boste delo opravili bolje in varneje.*
  - Električnega orodja ni dovoljeno uporabiti, če s stikalom orodja ne morete vključiti in izključiti.**  
*Električno orodje, ki ga ni možno upravljati s stikalom, je nevarno in ga je treba popraviti.*
  - Preden orodje predelate, spremenite priključke ali orodje shranite, iztaknite vtič iz omrežnega vira in/ali baterijski sklop z električnega orodja.**  
*S takšnimi preventivnimi varnostnimi ukrepi zmanjšate nevarnost neželenega zagona orodja.*
  - Električno orodje shranite izven dosega otrok in ne dovolite upravljati orodja osebam, ki orodja ne poznajo in ki niso prebrale navodil.**  
*Električno orodje je nevarno v rokah neusposobljenih uporabnikov.*
  - Električno orodje vzdržujte. Pregledujte, če je neporavnano, če premični deli zavirajo, če so deli polomljeni in druge pogoje, ki lahko vplivajo na delovanje električnega orodja.**  
**Poškodovano električno orodje je treba pred uporabo popraviti.**  
*Vzrok mnogih nesreč je slabo vzdrževano električno orodje.*
  - Rezalno orodje mora biti ostro in čisto.**  
*Pravilno vzdrževano rezalno orodje z ostrimi rezilnimi robovi manj pogosto zavira in ga je lažje upravljati.*

- g) **Električno orodje, priključke in svedre ipd. uporabljajte v skladu s temi navodili, pri čemer upoštevajte pogoje dela in izbrane naloge.**  
*Z uporabo električnega orodja v druge namene nastopi nevarna situacija.*
- 5) **Uporaba orodja baterija in vzdrževanje**
- a) **Polnite samo s polnilnikom, ki ga je določil proizvajalec.**  
*Polnilnik, ki je primeren za en tip baterije lahko povzroči nevarnost požara, če ga uporabite z drugo baterijo.*
- b) **Električna orodja uporabljajte samo s posebej narejenimi baterijami.**  
*Uporaba drugih baterij lahko povzroči poškodbe ali požar.*
- c) **Ko baterije ne uporabljate jo držite vstran od kovinskih predmetov kot so sponke, kovanci, ključiči, žebliji, vijaki ter drugi manjši kovinski predmeti, ki lahko povežejo en terminal z drugim.**  
*Kratek stik s terminali na bateriji lahko povzroči opekline ali požar.*
- d) **Med zlorabo lahko tekočina priteče iz baterije; izogibajte se stiku z njo. Če slučajno pride do stika, takoj oprati z vodo. Če tekočina pride v stik z očmi, poščitite dodatno zdravniško pomoč.**  
*Tekočina iz baterije lahko povzroči draženje ali opekline.*
- 6) **Servis**
- a) **Električno orodje lahko servisira le usposobljen delavec, ki mora uporabljati enake nadomestne dele.**  
*Na ta način se ohrani varnost električnega orodja.*

#### **VARNOSTNI UKREP**

**Preprečite dostop otrokom in nemočnim osebam.**

**Orodje, ki ga ne uporabljate, shranite izven dosega otrok in nemočnih oseb.**

#### **VARNOSTNI UKREPI ZA DELO Z AKUMULATORSKO MINI ŽAGO**

- Baterijo zmeraj polnite pri temperaturi od 10 - 40°C. Če akumulatorsko baterijo polnite pri temperaturi, ki ni 10 - 40°C, lahko na ta način preprečite pravilno polnjenje in skrajšate obratovalno dobo akumulatorske baterije.  
Najbolj primerna temperatura za polnjenje je od 20 - 25°C.
- Ko se eno polnjenje zaključí ga pred naslednjim polnjenjem baterije pustite mirovati za približno 15 minut.  
Akumulatorja ne polnite več kot 2 uri.
- Ne dovolite, da se tujni naberejo na luknji za priključevanje baterije za polnjenje.
- Baterije za polnjenje in polnilnika nikoli ne razstavljajte.
- Nikoli ne naredite kratkega stika z baterijo za polnjenje. Kratek stik na bateriji bo povzročil velik električni tok in pregrevanje. Posledica tega bo zažgana ali poškodovana baterija.
- Baterije ne zavrzite v ogenj.  
Baterija lahko eksplodira, če jo zažgete.
- Ko režete v steno, tla ali strop, preverite za skrito električno napeljavo, itd.
- Ko življenjska doba napolnjene baterije postane prekratka za praktično uporabo jo prinesite v trgovino, kje ste jo kupili. Izrabljene baterije ne zavrzite.

- Uporaba izrabljene baterije bo poškodovala polnilnik.
- V reže na polnilniku, ki služijo prezračevanju, ne vtikajte predmetov.  
Vstavljanje kovinskih ali vnetljivih predmetov v režo za prezračevanje na polnilniku, bo povzročilo električni udar ali poškodovalo polnilnik.
- Ko neprekinjeno uporabljate enoto, se le-ta lahko pregreje, kar lahko privede do škode v motorju in stikalu. Prosimo, pustite jo stati približno 15 min.
- Nosite ušesne zamaške, da si zaščitite ušesa med delovanjem.
- Ne dotikajte se rezila med ali takoj po delovanju. Rezilo postane zelo vroče med delovanjem in lahko povzroči resne opekline.
- Med uporabo je treba trdno držati ohišje električnega orodja. V nasprotnem primeru ima lahko pritisila posledice v nenatančnem in nevarnem delovanju.
- Odstranite baterijo iz naprave ali premaknite stikalo v zaklenjeno ali izključeno pozicijo, preden nastavljate, polnite dodatke ali shranjujete orodja.

#### **OPOZORILO ZA LITIJ-IONSKO BATERIJO**

Za podaljšanje življenjske dobe je litij-ionska baterija opremljena z zaščitno funkcijo, ki ustavi izhod.

V zgoraj opisanih primerih od 1 do 3 se pri uporabi tega izdelka, tudi če ugasnete stikalo, motor lahko ustavi. To ni nobena težava, ampak rezultat zaščitne funkcije.

- Ko se porabi preostala moč baterije se motor ugasne.  
V tem primeru baterijo takoj napolnite.
- Če je orodje preobremenjeno se motor lahko ustavi. V tem primeru sprostite stikalo orodja in odstranite vzroke za preobremenitev. Po tem lahko orodje spet uporabljate.
- Če se baterija pregreje zaradi preobremenitve, se bo ustavil dovod moči.  
V tem primeru nehajte uporabljati baterijo in pustite jo, da se ohladi. Po tem lahko orodje spet uporabljate.

Prosimo, da upoštevate naslednja opozorila in ukrepe.

#### **OPOZORILO**

Da bi preprečili iztekanje baterija, ustvarjanje toplote, oddajanje dima, eksplozijo in zažiganje, prosimo, da upoštevate naslednja varnostna opozorila.

- Preprečite nabiranje kovinskih drobcov in prahu na akumulatorju.
  - Med delom poskrbite, da kovinski drobci in prah ne padajo na akumulator.
  - Med delom poskrbite, da se morebitni kovinski drobci in prah z električnega orodja ne nabirajo na akumulatorju.
  - Neuporabljena akumulatorja ni dovoljeno hraniti na mestu, kjer je izpostavljen kovinskim drobcem in prahu.
  - Pred shranjevanjem akumulator očistite in odstranite kovinske drobce ter prah, ki se lahko sprimejo na akumulator; akumulatorja ne hranite skupaj s posameznimi kovinskimi deli (vijaki, žebliji itn.).
- Baterije ne prebadajte z ostrimi predmeti kot so žebliji, ne udarjajte je s kladivom, ne stopite na njo, jo mečite ali izpostavljajte težkih fizičnim udarom.
- Vidno poškodovane ali deformirane baterije ne uporabljajte.
- Baterije z zamenjano polariteto ne uporabljajte.
- Baterije ne priključite neposredno na električne vtičnice ali cigaretni vžigalnik v avtomobilu.
- Baterijo uporabljajte le za določene namene.
- Nadaljnje polnjenje takoj ustavite, če se polnjenje ne zaključí, ko preteče določen čas polnjenja.

- Baterije ne postavljajte ali izpostavljajte na visoke temperature ali visok pritisk, na primer v mikrovalovno pečico, sušilec ali visokotlačno komoro.
- Ko zaznate iztekanje ali neprijeten vonj se takoj oddaljite od ognja.
- Ne uporabljajte v prostorih, kjer se ustvarja močna statična elektrika.
- Če baterija teče, ima čuden vonj, generira toploto, je razbarvana ali deformirana oziroma kakorkoli izgleda čudna med uporabo, polnjenjem ali shranjevanjem jo takoj odstranite iz opreme ali polnilnika in jo nehajte uporabljati.

## POZOR

- Če tekočina, ki izteka iz baterije pride v stik z vašimi očmi jih ne drgnite ampak jih operite s svežo, čisto vodo ter takoj obiščite zdravnika.  
Tekočina lahko povzroči težave z očmi, če ne greste k zdravniku.

- Če tekočina pride na kožo ali oblačila jih takoj operite s čisto vodo iz pipe.  
Obstaja možnost, da lahko povzroči draženje kože.
- Če opazite rjo, čuden vonj, pregrevanje, razbarvanje, deformacijo in/ali druge nepravilnosti pri prvi uporabi baterije, je ne uporabljajte in jo vrnite dobavitelju ali prodajalcu.

## OPOZORILO

Če v sponko litijevе ionske baterije vdre tuj električno prevoden predmet, lahko nastane kratek stik in s tem nevarnost požara. Prosimo, upoštevajte naslednja navodila za skladiščenje baterije.

- V škatlo za shranjevanje ni dovoljeno odložiti električno prevodnih odrezkov, žebeljev, jeklenih žic, bakrenih žic in drugih žic.**
- Baterijo namestite na električno orodje ali jo shranite tako, da jo dobro pritisnete v baterijski pokrov - odprtine za zračenje se morejo prekriti; s tem preprečite nevarnost kratkih stikov. (Glej Skico 1)**

## SPECIFIKACIJE

### Električno orodje

Model	CJ10DL
Neobremenjena hitrost	0 - 2700 min <sup>-1</sup>
Zamah	13 mm
Kapacite	Led: Globina 50 mm
	Lahki kovinski pladenj: debelina 4 mm
Baterija, ki se poln i	BCL1015: Litij-ion DC 10,8 V / 12 V tematsko (1,5 Ah 3 celice)
Teža	1,2 kg

### Polnilnik

Model	UC10SFL
Napetost polnjenja	10,8 V
Teža	0,35 kg

## STANDARDNI DODATKI

CJ10DL (NN)	① Rezilo (Št. 41) .....	1
	② Rezilo (Št. 123X) .....	1
	③ Šesterkokoten palični ključ .....	1
CJ10DL (LC SK)	① Rezilo (Št. 41) .....	1
	② Rezilo (Št. 123X) .....	1
	③ Šesterkokoten palični ključ .....	1
	④ Baterija (BCL1015) .....	1
	⑤ Polnilnik (UC10SFL) .....	1
	⑥ Plastična škatla .....	1
CJ10DL (2LC SK)	① Rezilo (Št. 41) .....	1
	② Rezilo (Št. 123X) .....	1
	③ Šesterkokoten palični ključ .....	1
	④ Baterija (BCL1015) .....	2
	⑤ Polnilnik (UC10SFL) .....	1
	⑥ Plastična škatla .....	1
	⑦ Baterijski pokrov .....	1

Standardni pripomočki se lahko spremenijo brez vnaprejšnjega obvestila.

## OPCIJSKI DODATKI (PRODAJANI LOČENO)

- Baterija (BCL1015)

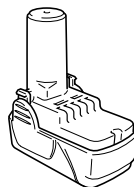

- Rezila  
Različne vrste žaginskih listov.  
Glejte **tabelo 2** za uporabo rezil.

Opcijski dodatki se lahko spremenijo brez vnaprejšnjega obvestila.

## UPORABE

- Rezanje različnega debela.
- Rezanje plošč iz plavljenega železa in aluminijastih plošč.
- Žaganje sintetičnih smol, kot sta fenolna smola in vinilniklorid.

Za podrobnosti pogledajte poglavje z naslovom "IZBIRA REZIL".

## ODSTRANJEVANJE/NAMESČANJE BATERIJE

### POZOR

Prepričajte se, da je stikalo izključeno in da je gumb za zaklepanje obrnjen desno (zaklenjena pozicija) (Glej **Skico 17**)

### 1. Odstranjevanje baterije

Trdno primate ročico in pritisnite na baterijski zapah, da odstranite baterijo (glej **Skici 1 in 2**).

### POZOR

Nikoli ne naredite kratkega stika z baterijo.

### 2. Nameščanje baterije

Vstavite baterijo ter bodite pozorni na polariteto (glej **Skico 2**).

## POLNJENJE

Pred uporabo električnega orodja napolnite akumulator, kot sledi.

### 1. Priključno vrvico polnilnika povežite v vtičnico

### 2. Namestite akumulator v polnilnik

Akumulator poravnajte, tako da je nazivna ploščica obrnjena proti nazivni ploščici polnilnika in pritisnite akumulator dol, tako da vzpostavi stik s spodnjo ploščo (glej **Skico 3**).

Ko namestite akumulator, se polnilnik vključi (zasveti krmilni indikator).

### POZOR

Če krmilni indikator ne zasveti, izvlecite vtič priključne vrvice iz vtičnice in preglejte namestitev akumulatorja. Krmilni indikator ugasne in označi, da je akumulator do konca napolnjen.

### POZOR

Če se akumulator segreva zaradi neposredne sončne svetlobe itd., takoj po delovanju krmilni indikator polnilnika morda ne zasveti. V tem primeru počakajte, da se akumulator ohladi in šele nato zaženite polnjenje.

- V zvezi s časom polnjenja

V **Tabeli 1** je označen čas polnjenja za posamezno vrsto akumulatorja.

**Tabela 1 Čas polnjenja (okoli min.) pri 20°C**

Akumulatorska moč (Ah)	
1,5 Ah	
BCL1015	40 min

**OPOMBA:** Čas polnjenja je odvisen od okoljske temperature.

### 3. Iz vtičnice odklopite priključno vrvico polnilnika

### 4. Trdno primate polnilnik in izvlecite akumulator

### OPOMBA

Po uporabi izvlecite baterijo iz polnilnika in jo shranite.

#### Kako dalj časa uporabljati baterije

- (1) Baterije napolnite še preden se v celoti izprazni. Ko občutite, da se moč orodja slabša, ga nehaite uporabljati in napolnite baterije. Če nadaljujete z uporabo orodja in izrabite električno napetost, se baterija lahko poškoduje in skrajša se ji življenjska doba.
- (2) Izogibajte se polnjenju pri visokih temperaturah. Napolnjena baterija bo vroča takoj po porabi. Če takšno baterijo napolnite takoj po uporabi se bodo njene

notranje kemijske substance poslabšale in skrajšala se bo njena življenjska doba. Baterijo pustite nekaj časa, da se ohladi in jo šele nato napolnite.

### POZOR

- Ko polnilnik baterij dalj časa uporabljate se bo segrel ter bo predstavljal vzrok za nepravilna delovanja. Ko se polnjenje zaključi ga pred naslednjim polnjenjem pustite 15 minut mirovati.
- Če akumulatorski polnilnik ne deluje in je akumulator pravilno nameščen, gre verjetno za okvaro polnilnika ali akumulatorja. Odnosite na pooblaščen servis.

## PRED UPORABO

### 1. Montaža rezila

Ta enota uporablja snemljiv mehanizem, ki omogoča namestitev in odstranitev rezil žage, brez uporabe ključa ali ostalega orodja.

- (1) Prižgite in ugasnite stikalo nekajkrat, tako da vzvod skoči popolnoma iz ohišja. (**Skico 6**) Nato izključite stikalo in odstranite baterijo.

### POZOR

Bodite popolnoma prepričani, da je stikalo izključeno in da je baterija odstranjena, da preprečite nesreče.

- (2) Potisnite vzvod v smer puščice na **Skico 7** na vzvodu (**Skico 7**).
- (3) Vstavite rezilo žage do konca v majhno rezo konice bata s potiskanjem vzvoda. Rezilo lahko namestite ali v zgornjo ali spodnjo smer. (**Skico 8, 9**)
- (4) Ko sprostite vzvod, bo vzmetna sila vrnila vzvod v pravilno pozicijo samodejno. (**Skico 10**)
- (5) Potegnite zadnji del rezila žage dva- ali trikrat z rook in preverite ali je rezilo varno nameščeno. (**Skico 11**)

### POZOR

Ko vlečete rezilo žage, bodite popolnoma prepričani, dag a vlečete od zadaj. Vlečenje ostalih delov lahko povzroči poškodbe.

### 2. Razstavljanje rezila

- (1) Večkrat vključite in izključite stikalni sprožilec, dokler vzvod ne izskoči iz ohišja do konca giba. (**Skico 6**) Nato izključite stikalo in odstranite baterijo.

### POZOR

Bodite popolnoma prepričani, da je stikalo izključeno in da je baterija odstranjena, da preprečite nesreče.

- (2) Potem ko potisnete vzvod v smeri puščice, označene na **Sliki 7**, in ga pritrдите na mesto, potisnite žagin list proti vzvodu in ga potegnite ven. (**Skico. 12**)

### POZOR

Nikoli se ne dotikajte rezila takoj po uporabi. Kovina je vroča in zlahka si opečete kožo.

## VZDRŽEVANJE IN PREGLED MONTAŽE REZILA ŽAGE

- (1) Po končani uporabi, odpihnite prah, zemljo, pesek, vlago, itd., ali skrtajte s krtačo, itd., da zagotovite delovanje pritrjevanja rezila.
- (2) Kot je prikazano na **Skico 13**, nanesite lubricant okoli držala rezila v periodičnih obsegih z uporabo rezilne tekočine, itd.

### OPOMBA

Če uporabljate orodje brez čiščenja in podmazovanja območja, kjer je rezilo žage nameščeno, lahko pride do popustitve premikanja vzvoda zaradi nabranega prahu in odkruškov. V dani situaciji, potegnite gumijasto prekrivalo na vzvodu v smer puščice, kot kaže **Skico**

14 in odstranite gumijasto pokrivalo z vzvoda. Nato očistite notranjost držala rezila s pomočjo zraka in nanesite potreben lubrikant.

Gumijasto pokrivalo se lahko namesti, če se ga trdno pritisne na vzvod. Prepričajte se, da ni razmaka med držalom rezila in gumijastim pokrivalom in prepričajte se še, da lahko področje nameščenega rezila žage deluje gladko.

### 3. Premikanje osnovne enote

S šesterorobnim ključem odvijte šesterorobni notranji vijak z matico in premaknite osnovno enoto naprej, kot kažeza **Skico 15** in **16**. Rahloategnite namestitveni vijak, da zagotovite mirovanje osnovne enote in močnoategnite šesterokotno matico. Prepričajte se, da se osnovna enota ne dotika rezila.

### 4. Prepričajte se, da je akumulator pravilno nameščen

## UPORABA

### Kako doseči daljše obratovanje akumulatorjev

- Akumulatorje polnite, preden se do konca iztrošijo. Ko zaznate pešanje moči orodja, prekinite uporabo in napolnite akumulator. Če tega ne upoštevate in nadaljujete z delom, tako da do konca potrošite električno moč, se lahko akumulator poškoduje in njegova obratovalna doba se skrajša.

### POZOR

- Orodja ne prenašajte s prsti na stikalo. Nenaden vžig lahko povzroči poškodbo.
- Bodite pozorni, da prah, zemlja, vlaga, itd. ne pride v stik z notranjostjo motorja skozi bat med delovanjem. Če se prah ali podobno zbira v batnem delu, zmeraj izvedite čiščenje preden uporabite napravo. (glejte **Skico 6**)
- Med uporabo, pritisnite osnovno enoto na material med rezanjem. Vibracije lahko poškodujejo rezilo, če osnovna enota ni dovolj pritisnjena na obdelovancu. Vrh žaginega lista lahko v določenih okoliščinah pride v stik z notranjo steno obdelovanca, kar pomeni uničenje žaginega lista.
- Izberite rezilo žage najbolj primerne dolžine. Najbolje je, da dolžina od osnovne enote rezila žage po večjih zamahih daljša od obdelovanega materiala. (glej **Skico 18**). Če se lotite žaganja kosa lesa ipd., ki zaradi velikosti presega zmoglost lista za rezanje, ustvarite nevarnost stika žaginega lista z notranjo steno lesa itd., kar pomeni poškodbe in okvare. (**Skico 19**)
- Za podaljšanje življenjske dobe je litij-ionska baterija opremljena z zaščitno funkcijo, ki ustavi izhod. Zatorej, če je orodje preobremenjeno se motor lahko ustavi. To ni nobena težava, ampak rezultat zaščitne funkcije. V tem primeru sprostite stikalo orodja in odstranite vzroke za preobremenitev.

### 1. Operiranje s stikalom

#### (1) Gumb za zaklepanje

Orodje je opremljeno z gumbom za zaklepanje. Za aktivacijo zaklepa, premaknite gumb v desno pozicijo. Premaknite ga v levo, če želite uporabljati orodje. (**Skico 17**)

Zmeraj zaklenite stikalo, ko nosite ali shranjujete orodje, da preprečite slučajni zagon.

#### (2) Sprožilec stikala

To orodje je opremljeno s sprožilcem stikala, s katerim se nastavlja hitrost. Orodje se lahko prižge ali ugasne, če pritisnemo ali spustimo sprožilec. Hitrost premikanja bata se lahko nastavi od najmanjše hitrosti do največje, z močjo pritiska na sprožilec. Pritisnite bolj za večjo hitrost in popuščajte pritisek za manjšo hitrost.

### 2. Uporaba luči

Povlecite prevesno stikalo, tako da luč zasveti. Luč sveti, dokler vlečete za prevesno stikalo. Luč ugasne, potem ko spustite prevesno stikalo (**Skico 4**).

### POZOR

Ne glejte neposredno v luč. Nevarnost poškodb oči.

### 3. Rezanje lesa

Pri rezanju lesa se najprej prepričajte, da je obdelovanec dobro pritrjen že na začetku. (**Skico 20**)

### POZOR

- Nikoli ne pritiskejte preveč na rezilo žage med rezanjem. Zapomnite si tudi, da trdno pritisnete osnovno enoto na les.
- Zmanjšajte hitrost rezila pri rezanju materiala v majhnih krožnih lokih. Nerazumna hitrost lahko zlomi rezilo.

### 4. Rezanje kovinskih materialov

### POZOR

- Pritisnite osnovno enoto močno na obdelovan material.
- Nikoli ne pritiskejte preveč na rezilo žage med rezanjem. V nasprotnem primeru lahko zlomite rezilo.
- Motor se lahko včasih tudi ustavi, odvisno od kombinacije materiala in rezila. Če pride do tega, ga takoj ugasnite.
- (1) Pred obdelovanjem dobro pritržite obdelovalni material. (**Skico 21**)
- (2) Ko režete kovinske materiale, uporabite pravo motorno olje (turbinsko olje, itd.). Če ne uporabljate olja, nanesite mast na obdelovan material.

### POZOR

Življenjska doba rezila žage se bo drastično zmanjšala, če ne boste uporabili motornega olja.

### 5. Pogreznjeno rezanje

S tem orodjem lahko izvedete pogreznjeno rezanje na panelah vezanega lesa in na tankih ploščah. Lahko izvedete tudi žepno rezanje z rezilom, nastavljenim v nasprotni strani, kot je prikazano na **Skico 23, 25** in **27**. Uporabite rezilo žage, ki je kratko in čim bolj debelo.

- (1) Pritisnite spodnji (ali zgornji del) osnovne enote na material. Pritisnite na sprožilec, medtem, ko držite konico rezila žage vstran od materiala. (**Skico 22, 23**)
- (2) Počasi dvignite ročaj in režite z rezilom po majhnih delih. (**Skico 24, 25**)
- (3) Trdno držite orodje, dokler se rezilo žage popolnoma ne zareže v material. (**Skico 26, 27**)

### POZOR

- Izogibajte se pogreznjenega rezanja kovinskih materialov. To zlahka poškoduje rezilo.
- Nikoli ne pritiskejte sprožilca, ko je konica rezila žage pritisnjena ob material. Če to storite, se lahko rezilo zlahka poškoduje, ko pride v stik z materialom.
- Prepričajte se, da režete počasi in trdno držite orodje. Če med delovanjem premočno pritisnete rezilo žage, se lahko le-to hitro poškoduje.

**OPOMBA**

Uporaba akumulatorja BCL1015 v mrzlih pogojih dela (pod 0 °C) lahko pomeni zmanjšanje vrtilnega momenta in s tem delovnega učinka. To je le trenutni pojav, ki se odpravi, ko se baterija segreje.

**6. Svetlobni indikator za nivo akumulatorske baterije**

Nivo akumulatorja lahko preverite tako, da povlečete prevesno stikalo, ko se orodje ne napaja. Svetlobni indikator za nivo akumulatorske baterije zasveti, ko je moč akumulatorske baterije zelo majhna. V tem primeru akumulator napolnite (**Skico 5**).

**OPOMBA**

- Nivo, pri katerem zasveti svetlobni indikator za nivo akumulatorske baterije, ni enak v vseh okoljskih temperaturah, pri vseh lastnostih itd.; gre le za referenčno vrednost.
- Svetlobni indikator za nivo akumulatorske baterije lahko zasveti, ko je električno orodje preobremenjeno. Ne gre za majhno moč akumulatorja. Nivo akumulatorja preverite, ko se orodje ne napaja.

**IZBIRA REZIL**

Za zagotovitev največje operativne učinkovitosti in rezultatov, je zelo pomembna izbira pravega rezila, ki najbolj ustreza tipu in debelini rezanega materiala. Izberite primerno rezilo glede na **Tabelo 2**.

**OPOMBA**

- Velikosti obdelovanca, kot so označene v preglednici, veljajo v okoliščinah, kjer je osnovna enota montirana čim bližje ogrodju akumulatorske mini žage. Previdno: velikosti obdelovanca se zmanjšajo, če je osnovna enota montirana daleč stran od ogrodja akumulatorske mini žage.

**Tabela 2** Seznam ustreznih žaginih listov

Obdelovani material	Žagin list	št. 1 (Dolg)	št. 1 (Izredno dolg)	št. 11	št. 12	št. 15	št. 16	št. 21	št. 22	št. 41	št. 97	123X
		Debelina materiala (mm)										
Gradbeni les	Splošni gradbeni les	Pod 50	Pod 50	10 ~ 50	Pod 20			10 ~ 50	5 ~ 40	10 ~ 50		
	Vezani les			5 ~ 30	Pod 10			5 ~ 30	3 ~ 20			
Železna plošča	Plošča iz gradbenega železa					3 ~ 4	Pod 3				2 ~ 3	1,5 ~ 4
	Plošče iz nerjavečega jekla										1,5 ~ 2	
Neželezna kovina	Aluminijast baker, medenina					3 ~ 8	Pod 3				Pod 5	
	Aluminijasti okvirji					Višina do 20					Višina do 20	Višina do 20
Plastika	Fenolna smola, melamin, smola itd.					5 ~ 15	Pod 6	5 ~ 10	Pod 6		5 ~ 10	
	Vinilni klorid, akrilna smola itd.			5 ~ 20	Pod 10	5 ~ 15	Pod 5	5 ~ 20	3 ~ 15		5 ~ 10	
	Penasti polietilen, penasti stiroi			10 ~ 50	3 ~ 25	5 ~ 25	3 ~ 25	10 ~ 50	3 ~ 40		5 ~ 25	
Celuloza	Karton, valovita lepenka			10 ~ 50	3 ~ 25			10 ~ 50	3 ~ 40			
	Trda plošča					3 ~ 15	Pod 6				3 ~ 15	
	Vlaknena plošča						Pod 6					

**OPOMBA:**

- Min. rezalni polmer rezil št. 1 (dolg), št. 1 (izredno dolg), št. 21, št. 22 in št. 41 je 100 mm.

## VZDRŽEVANJE IN PREGLEDI

### POZOR

Preden se lotite vzdrževalnih in servisnih del, obvezno izključite stikalo in odstranite baterijo.

#### 1. Pregled žaginega lista

Nadaljnja uporaba topega in poškodovanega žaginega lista pomeni zmanjšanje rezalnega učinka in nevarnost morebitnega pregrevanja motorja. Žagin list zamenjajte z novim, takoj ko opazite prekomerno obrabo.

#### 2. Pregled montažnih vijakov

Redno preverjajte vse montažne vijake in se prepričajte, da so primerno zaviti. Če se katerikoli vijak odvijne, ga takoj zavijte. Če se katerikoli vijak odvijne, ga takoj zavijte. Če tega ne naredite lahko pride do resnih nesreč.

#### 3. Vzdrževanje motorja

Navitje enote motorja je "srce" električnega orodja. Bodite zelo pazljivi, da navitja ne poškodujete in/ali zmočite z oljem ali vodo.

#### 4. Čiščenje polnilnika

Onesnaženo akumulatorske mini žago obrišite z mehko suho krpo ali krpo, navlaženo v milnico. Ne uporabljajte klorovih raztopin, bencina ali razredčevalcev barve, saj ti stopijo plastiko.

#### 5. Shranjevanje

Akumulatorsko mini žago hranite na mestu, kjer temperature ne presega 40°C in kamor otroci ne sežejo.

#### 6. Seznam servisnih delov

A : Št. predmeta

B : Št. šifre

C : Št. uporabljenih

D : Opombe

### POZOR

Popravila, spremembe in pregled Hitachi električnega orodja mora izvajati pooblaščen servisni center Hitachi. Zlasti lasersko napravo mora vzdrževati pooblaščen agent proizvajalca laserja.

Popravilo laserske naprave zmeraj določite pooblaščenemu servisnemu centru Hitachi.

Pri zahtevi za popravilo ali vzdrževanje bo v veliko pomoč, če pooblaščenemu servisnemu centru Hitachi skupaj z orodjem izročite tudi ta seznam delov.

Pri uporabi in vzdrževanju električnih orodij je treba upoštevati varnostne uredbe in standarde, ki so določene za vsako državo.

### SPREMEMBE

Hitach električna orodja se nenehno izboljšujejo in spreminjajo, da bi vključevala najnovejšo tehnološke napredke.

Torej se lahko nekateri deli (tj. številka šifra in/ali zgradba), spremenijo brez vnaprejšnjega obvestila.

## GARANCIJA

Garantiramo za Hitachi električna orodja v skladu z ustavno/državno veljavnimi uredbami. Garancija ne pokriva napak ali poškodb, ki nastanejo zaradi nepravilne uporabe, zlorabe ali normalne obrabe. V primeru pritožbe pošljite nerazstavljeno električno orodje skupaj z GARANCIJSKIM CERTIFIKATOM, ki ga najdete na koncu teh navodil za uporabo, na pooblaščen servisni center Hitachi.

### OPOMBA

Zaradi HITACHIJEVEGA nenehnega programa raziskav in razvoja se specifikacije lahko spremenijo brez vnaprejšnjega obvestila.

### Informacije o hrupu in vibracijah

Izmerjene vrednosti so bile določene glede na EN60745 in navedeno v skladu z ISO 4871.

Tipičen A-obremenjen nivo moči zvoka: 89 dB (A)

Tipičen A-obremenjen nivo zvočnega pritiska: 78 dB (A)

Spremenljivost KpA: 3 dB (A)

Obvezna uporaba zaščite sluha.

Skupna vrednost vibracij (vsota vektorja triax) je v skladu s standardom EN60745.

Emisija vibracije  $a_h = 8,7 \text{ m/s}^2$

Negotovost  $K = 1,5 \text{ m/s}^2$

### OPOZORILO

- Emisija vibracij med dejansko uporabo električnega orodja se lahko razlikuje od navedene vrednosti - odvisno od načina uporabe orodja.
- Za identifikacijo varnostnih ukrepov za zaščito uporabnika, ki temeljijo na oceni izpostavljanja v dejanskih pogojih uporabe (pri upoštevanju vseh delov obratovalnega ciklusa, kot so obdobja, ko je orodje izključeno, in ko orodje teče v prostem teku, poleg časa sproženja).



## ОБЩИЕ ПРАВИЛА БЕЗОПАСНОСТИ ПРИ РАБОТЕ С ЭЛЕКТРОИНСТРУМЕНТОМ

### ⚠ ПРЕДУПРЕЖДЕНИЕ

**Прочтите все правила безопасности и инструкции.**

*Не выполнение правил и инструкций может привести к поражению электрическим током, пожару и/или серьезной травме.*

**Сохраняйте все правила и инструкции на будущее.**

*Термин "электроинструмент" в контексте всех мер предосторожности относится к эксплуатируемому Вами электроинструменту с питанием от сетевой розетки (с сетевым шнуром) или электроинструменту с питанием от аккумуляторной батареи (беспроводному).*

### 1) Безопасность на рабочем месте

#### a) Поддерживайте чистоту и хорошее освещение на рабочем месте.

*Беспорядок и плохое освещение приводят к несчастным случаям.*

#### b) Не используйте электроинструменты во взрывоопасных окружающих условиях, например, в непосредственной близости огнеопасных жидкостей, горючих газов или легковоспламеняющейся пыли.

*Электроинструменты порождают искры, которые могут воспламенить пыль или испарения.*

#### c) Держите детей и наблюдающих на безопасном расстоянии во время эксплуатации электроинструмента.

*Отвлечение внимания может стать для Вас причиной потери управления.*

### 2) Электробезопасность

#### a) Сетевые вилки электроинструментов должны соответствовать сетевой розетке.

*Никогда не модифицируйте штепсельную вилку никоим образом.*

*Не используйте никакие адаптерные переходники с заземленными (замкнутыми на землю) электроинструментами.*

*Немодифицированные штепсельные вилки и соответствующие им сетевые розетки уменьшают опасность поражения электрическим током.*

#### b) Не прикасайтесь телом к заземленным поверхностям, например, к трубопроводам, радиаторам, кухонным плитам и холодильникам.

*Если Ваше тело соприкоснется с заземленными поверхностями, возрастает опасность поражения электрическим током.*

#### c) Не подвергайте электроинструменты действию воды или влаги.

*При попадании воды в электроинструмент возрастает опасность поражения электрическим током.*

#### d) Правильно обращайтесь со шнуром. Никогда не переносите электроинструмент, взявшись за шнур, не тяните за шнур и не дергайте за шнур с целью отсоединения электроинструмента от сетевой розетки.

*Располагайте шнур подальше от источников тепла, нефтепродуктов, предметов с острыми кромками и движущихся деталей.*

*Поврежденные или запутанные шнуры увеличивают опасность поражения электрическим током.*

#### e) При эксплуатации электроинструмента вне помещений, используйте удлинительный шнур, предназначенный для использования вне помещения.

*Использование шнура, предназначенного для работы вне помещений, уменьшит опасность поражения электрическим током.*

#### f) При эксплуатации электроинструмента во влажной среде, используйте устройство защитного отключения (RCD) источника питания.

*Использование RCD уменьшит опасность поражения электрическим током.*

### 3) Личная безопасность

#### a) Будьте готовы к неожиданным ситуациям, внимательно следите за своими действиями и руководствуйтесь здравым смыслом при эксплуатации электроинструмента.

*Не используйте электроинструмент, когда Вы устали или находитесь под влиянием наркотиков, алкоголя или лекарственных препаратов.*

*Мгновенная потеря внимания вовремя эксплуатации электроинструментов может привести к серьезной травме.*

#### b) Используйте индивидуальные средства защиты. Всегда надевайте средства защиты глаз.

*Защитное снаряжение, например, противопылевой респиратор, защитная обувь с нескользящей подошвой, защитный шлем-каска или средства защиты органов слуха, используемые для соответствующих условий, уменьшат травмы.*

#### c) Избегайте непреднамеренного включения двигателя. Убедитесь в том, что выключатель находится в положении выключения перед подниманием, переноской или подсоединением к сетевой розетке и/или портативному источнику питания.

*Переноска электроинструментов, когда Вы палец держите на выключателе, или подсоединение электроинструментов к сетевой розетке, когда выключатель будет находиться в положении включения, приводит к несчастным случаям.*

#### d) Снимите все регулировочные или гаечные ключи перед включением электроинструмента.

*Гаечный или регулировочный ключ, оставленный прикрепленным к вращающейся детали электроинструмента, может привести к получению травмы.*

#### e) Не теряйте устойчивость. Все время имейте точку опоры и сохраняйте равновесие.

*Это поможет лучше управлять электроинструментом в непредвиденных ситуациях.*

#### f) Одевайтесь надлежащим образом. Не надевайте просторную одежду или ювелирные изделия. Держите волосы, одежду и перчатки как можно дальше от движущихся частей.

Просторная одежда, ювелирные изделия или длинные волосы могут попасть в движущиеся части.

- g) Если предусмотрены устройства для присоединения приспособлений для отвода и сбора пыли, убедитесь в том, что они присоединены и используются надлежащим образом.

Использование данных устройств может уменьшить опасности, связанные с пылью.

#### 4) Эксплуатация и обслуживание электроинструментов

- a) Не перегружайте электроинструмент. Используйте надлежащий для Вашего применения электроинструмент.

Надлежащий электроинструмент будет выполнять работу лучше и надежнее в том режиме работы, на который он рассчитан.

- b) Не используйте электроинструмент с неисправным выключателем, если с его помощью нельзя будет включить и выключить инструмент.

Каждый электроинструмент, которым нельзя управлять с помощью выключателя, будет представлять опасность, и его будет необходимо отремонтировать.

- c) Отсоедините штепсельную вилку от источника питания и/или портативный батарейный источник питания от электроинструмента перед началом выполнения какой-либо из регулировок, перед сменой принадлежностей или хранением электроинструментов.

Такие профилактические меры безопасности уменьшат опасность непреднамеренного включения двигателя электроинструмента.

- d) Храните неиспользуемые электроинструменты в недоступном для детей месте, и не разрешайте людям, не знающим как обращаться с электроинструментом или не изучившим данное руководство, работать с электроинструментом.

Электроинструменты представляют опасность в руках неподготовленных пользователей.

- e) Содержите электроинструменты в исправности. Проверьте, нет ли несоосности или заедания движущихся частей, повреждения деталей или какого-либо другого обстоятельства, которое может повлиять на функционирование электроинструментов.

При наличии повреждения отремонтируйте электроинструмент перед его эксплуатацией. Большое количество несчастных случаев связано с плохим обслуживанием электроинструментов.

- f) Содержите режущие инструменты остро заточенными и чистыми.

Надлежащим образом содержащиеся в исправности режущие инструменты с острыми режущими кромками будут меньше заедать и будут легче в управлении.

- g) Используйте электроинструмент, принадлежности, насадки и т.п. в соответствии с данным руководством, принимая во внимание условия и объем выполняемой работы.

Использование электроинструмента для выполнения работ не по прямому назначению может привести к опасной ситуации.

#### 5) Использование и хранение батарей

- a) Проводите перезарядку только с помощью зарядного устройства, предусмотренного производителем.

Зарядное устройство, которое подходит для одного вида комплекта батарей, может вызвать риск возникновения пожара при использовании с другим видом комплекта батарей.

- b) Используйте электроинструмент только с четко предусмотренными комплектами батарей.

Использование других комплектов батарей может вызвать травмы или пожар.

- c) Когда комплект батарей не используется, храните его подальше от металлических предметов, таких как скрепки, монеты, ключи, гвозди, болты или другие мелкие металлические предметы, которые могут соединить два выхода.

Замыкание выходов батареи может вызвать ожоги или пожар.

- d) При очень неблагоприятных условиях, из батареи может вытекать жидкость. Избегайте контакта с ней.

При контакте с жидкостью промойте водой. При попадании в глаза обратитесь к врачу. Жидкость, которая вытекает из батареи, может вызвать раздражение или ожог.

#### 6) Обслуживание

- a) Обслуживание Вашего электроинструмента должно выполняться квалифицированным представителем ремонтной службы с использованием только идентичных запасных частей.

Это обеспечит сохранность и безопасность электроинструмента.

#### МЕРА ПРЕДОСТОРОЖНОСТИ

Держите подальше от детей и немощных людей.

Если инструменты не используются, их следует хранить в недоступном для детей и немощных людей месте.

#### МЕРЫ ПРЕДОСТОРОЖНОСТИ ПРИ ЭКСПЛУАТАЦИИ АККУМУЛЯТОРНОЙ НОЖОВОЧНОЙ МИНИ-ПИЛЫ

1. Всегда заряжайте батарею при температуре от 10°C до 40°C. Зарядка батареи в температуре вне диапазона 10 - 40°C может привести к неправильной зарядке батареи и сокращению её эксплуатации.

Наиболее благоприятная температура для зарядки батареи от 20°C до 25°C.

2. Когда зарядка одной батареи будет полностью завершена, необходимо оставить зарядное устройство в выключенном состоянии примерно на 15 минут, перед тем как приступить к зарядке следующей батареи.

Не заряжайте батарею более 2 часов подряд.

3. Не позволяйте посторонним веществам попадать в отверстие для подключения аккумуляторной батареи.

4. Никогда не разбирайте аккумуляторную батарею и зарядное устройство.

5. Никогда не замыкайте аккумуляторную батарею накоротко, замыкание батареи накоротко приведет к резкому увеличению тока и перегреву. В результате батарея сгорит или будет повреждена.
6. Не бросайте батарею в огонь. Подоженная батарея может взорваться.
7. Перед выполнением резания в стенах, полах или потолках, убедитесь в отсутствии проложенных внутри электрических кабелей, и т.п.
8. Отнесите использованные батареи в магазин, где они были приобретены, если срок службы батарей после зарядки станет слишком коротким для их практического использования. Не ликвидируйте отработанные батареи самостоятельно.
9. Использование отработанной батареи приведет к повреждению зарядного устройства.
10. Не вставляйте какой-либо посторонний предмет в щели воздушной вентиляции зарядного устройства. Попадание металлических предметов или легко воспламеняющихся материалов в щели воздушной вентиляции зарядного устройства может привести в результате к поражению электрическим током или к повреждению зарядного устройства.
11. При продолжительном использовании инструмента он может перегреться, что ведет к повреждению мотора и переключателя. В таком случае сделайте перерыв в работе приблизительно на 15 минут.
12. Для защиты слуха во время работы одевайте наушники.
13. Никогда не касайтесь полотна пилы во время или сразу же после использования. Полотно сильно нагревается во время работы и может стать причиной серьезных травм.
14. Всегда крепко держите покрытые электроинструмента. В противном случае сила противодействия может привести к неисправности и опасной работе.
15. Перед проведением любых действий, зарядкой комплектующих частей или хранением инструмента извлеките из него батарею либо установите переключатель в позицию «заблокировано» или «выключено».

### **МЕРЫ ПРЕДОСТОРОЖНОСТИ ПРИ ОБРАЩЕНИИ С ИОННО-ЛИТИЕВОЙ АККУМУЛЯТОРНОЙ БАТАРЕЕЙ**

С целью продления срока службы ионно-литиевая батарея оснащена функцией защиты для приостановки зарядки. В случаях 1-3, описанных ниже, при использовании данного продукта, мотор может остановиться, даже если вы нажимаете выключатель. Это не является неисправностью, так как это следствие срабатывания функции защиты.

1. Когда мощность батареи продолжает снижаться, двигатель выключается. В этом случае необходимо немедленно зарядить батарею.
2. Если инструмент перегружен, двигатель может остановиться. В такой ситуации необходимо отпустить выключатель инструмента и устранить причины перегрузки. После этого можно продолжить работу.
3. Если батарея перегрелась при перегрузке, батарейное питание может закончиться.

В таком случае, прекратите использовать батарею и дайте ей остыть. После этого, можете вновь её использовать.

Кроме того, примите во внимание следующие предупреждения и предостережения.

#### **ПРЕДУПРЕЖДЕНИЕ**

Во избежание утечки заряда батареи, теплообразования, дымовыделения, взрыва и загорания, убедитесь, что соблюдаются следующие меры предосторожности:

1. Убедитесь в том, что на батарее нет металлической стружки и пыли.
  - Во время работы убедитесь, что на батарею не нашла металлическая стружка и пыль.
  - Убедитесь, что на батарею не нашла металлическая стружка и пыль, которая попадает на зарядное устройство во время работы.
  - Не храните неиспользованную батарею в месте, открытом для металлической стружки и пыли.
  - Перед хранением батареи протрите всю металлическую стружку и пыль в месте ее хранения и не храните батарею вместе с металлическими предметами (болтами, гвоздями и т.д.)
2. Не прокалывайте батарею острыми предметами, например, гвоздем, не бейте молотком, не наступайте на нее, не выкидывайте и не поддавайте батарею сильным механическим ударам.
3. Не используйте явно поврежденные и деформированные батареи.
4. Не используйте батарею, изменяя полярность.
5. Не соединяйте непосредственно с электрическими выходами или машинными розетками для прикуривания сигарет.
6. Не используйте батарею с целью, которая противоречит указанному.
7. Если не удается произвести зарядку батареи даже по истечении определенного времени для перезарядки, немедленно прекратите дальнейшую перезарядку.
8. Не помещайте и не подвергайте батарею воздействию высоких температур или высокого давления, таких как в микроволновой печи, сушилке или контейнере высокого давления.
9. Держите вдали от огня, особенно после обнаружения утечки заряда или постороннего запаха.
10. Не используйте в помещениях, где вырабатывается сильное статическое электричество.
11. В случае утечки батареи, постороннего запаха, теплообразования, выцветания или деформации, или каких-либо аномальных признаков во время использования, перезарядки или хранения немедленно удалите батарею с прибора или зарядного устройства и не используйте ее в дальнейшем.

#### **ОСТОРОЖНО**

1. В случае если жидкость, которая вытекает с батареи, попадает в глаза, не трите их, а промойте их чистой водой, например, проточной, и незамедлительно обратитесь к врачу. Если не принять меры, жидкость может вызвать глазные проблемы.

- Если жидкость попадает на кожу или одежду, незамедлительно хорошо промойте их чистой водой, например, проточной. Существует возможность появления раздражения на коже.
- Если во время первого использования батареи вы обнаружите ржавчину, посторонний запах, перегревание, обесцвечивание, деформацию и/или другие отклонения, прекратите использование и верните ее своему поставщику или продавцу.

## ПРЕДУПРЕЖДЕНИЕ

При попадании проводящих инородных тел на полюс батареи возможно короткое замыкание, что может привести к пожару. Следите за этим при хранении батареи.

- Не храните проводящую стружку, гвозди, стальную или другую проволоку в одной упаковке с инструментом.
- Во избежание короткого замыкания установите батарею в электроинструмент или, при отсутствии вентиляционных отверстий, храните её в упаковке. (См. Рис. 1)

## ТЕХНИЧЕСКИЕ ХАРАКТЕРИСТИКИ

### Электроинструмент

Модель	CJ10DL
Скорость без нагрузки	0 - 2700 мин <sup>-1</sup>
Ход	13 мм
Диаметр бурения	Дерево: Глубина 50 мм
	Листовая низкоуглеродистая сталь: Толщина 4 мм
Аккумуляторная батарея	BCL1015: Li-ion 10,8 В пост. / Максимум 12 В пост. (1,5 Ач 3 элементов)
Вес	1,2 кг

### Зарядное устройство

Модель	UC10SFL
Зарядное напряжение	10,8 В
Вес	0,35 кг

## ДОПОЛНИТЕЛЬНЫЕ ПРИНАДЛЕЖНОСТИ (приобретаются отдельно)

1. Батарея (BCL1015)

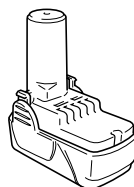

2. Полотно  
Различные типы полотен.  
Что касается использования полотен, обратитесь к **Таблица 2**.

Комплект стандартных принадлежностей может быть изменен без уведомления.

## ОБЛАСТИ ПРИМЕНЕНИЯ

- Резание различных пиломатериалов.
- Резание листовой низкоуглеродистой стали и листового алюминия.
- Резание синтетических пластмасс, таких как фенольные пластмассы и винилхлорид.  
Что касается подробностей, обратитесь к разделу "ВЫБОР ПОЛОТЕН".

## СТАНДАРТНЫЕ ПРИНАДЛЕЖНОСТИ

CJ10DL (NN)	<ol style="list-style-type: none"> <li>1 Полотно (№ 41) ..... 1</li> <li>2 Полотно (№ 123X) ..... 1</li> <li>3 Гаечный ключ в виде шестигранного стержня .. 1</li> </ol>
CJ10DL (LCSK)	<ol style="list-style-type: none"> <li>1 Полотно (№ 41) ..... 1</li> <li>2 Полотно (№ 123X) ..... 1</li> <li>3 Гаечный ключ в виде шестигранного стержня .. 1</li> <li>4 Батарея (BCL1015) ..... 1</li> <li>5 Зарядное устройство (UC10SFL) ..... 1</li> <li>6 Пластмассовый чемодан ..... 1</li> </ol>
CJ10DL (2LCSK)	<ol style="list-style-type: none"> <li>1 Полотно (№ 41) ..... 1</li> <li>2 Полотно (№ 123X) ..... 1</li> <li>3 Гаечный ключ в виде шестигранного стержня .. 1</li> <li>4 Батарея (BCL1015) ..... 2</li> <li>5 Зарядное устройство (UC10SFL) ..... 1</li> <li>6 Пластмассовый чемодан ..... 1</li> <li>7 Крышка аккумуляторной батареи ..... 1</li> </ol>

Комплект стандартных принадлежностей может быть изменен без уведомления.

## СНЯТИЕ/УСТАНОВКА БАТАРЕИ

### ОСТОРОЖНО

Убедитесь, что переключатель выключен и что блокирующая кнопка установлена в крайнюю правую позицию (позиция «заблокировано») (см. Рис. 17)

#### 1. Снятие батареи

Крепко держите рукоятку и нажмите на фиксатор батареи для снятия батареи (см. Рис. 1 и 2).

### ОСТОРОЖНО

Никогда не замыкайте батарею накоротко.

#### 2. Установка батареи

Вставьте батарею, соблюдая ее полярность (см. Рис. 2).

## ЗАРЯДКА

Перед использованием электроинструмента, зарядите батарею следующим образом.

#### 1. Подсоедините шнур питания зарядного устройства к сетевой розетке

#### 2. Вставьте батарею в зарядное устройство

Установите батарею таким образом, чтобы фирменный штампель на ней совпал с фирменным штампелем зарядного устройства, и надавите на батарею, чтобы она вошла в контакт с дном (см. Рис. 3).

Установка батареи приведет к включению зарядного устройства (загорится контрольная лампа).

### ОСТОРОЖНО

Если контрольная лампа не высвечивается, вытяните шнур питания из сетевой розетки и проверьте установку батареек.

Контрольная лампочка гаснет, что означает то, что батарея полностью заряжена.

### ОСТОРОЖНО

Если батарея нагрелась вследствие воздействия прямого солнечного света и т.п., непосредственно после эксплуатации, контрольная лампа зарядного устройства может не высветиться. В этом случае следует, прежде всего, дать батарее охладиться, а затем начать зарядку.

- Относительно времени зарядки

Таблица 1 показывает время зарядки в зависимости от типа батарейки.

Таблица 1 Время зарядки (приблизительно в минутах) при 20°C

Мощность батареи (Ач)	
1,5 Ач	
BCL1015	40 мин.

**ПРИМЕЧАНИЕ:** время зарядки может колебаться в зависимости от температур внешней среды.

#### 3. Отсоедините шнур питания зарядного устройства от сетевой розетки

#### 4. Крепко возьмитесь за зарядное устройство и вытащите батарею

## ПРИМЕЧАНИЕ

Обязательно вытащите батарею из зарядного устройства после его использования, а затем правильно обращайтесь с батареями.

### Как продлить срок службы батарей.

- Перезаряжайте батареи до того, как они будут полностью разряжены. Когда Вы почувствуете, что мощность инструмента становится слабее, остановите работу инструмента и перезарядите его батарею. Если Вы продолжите использование инструмента до окончания заряда, батарея может быть повреждена, а срок ее службы станет значительно короче.
- Избегайте перезарядки батареи при высокой температуре. Аккумуляторная батарея будет горячей непосредственно после ее использования. Если такую батарею перезарядить непосредственно после использования, химическое вещество внутри батареи будет ухудшаться, а срок службы батареи значительно сократится. Оставьте батарею на некоторое время для охлаждения, и перезарядите ее после того, как она остынет.

## ВНИМАНИЕ

- При длительном использовании зарядное устройство нагревается, что может стать причиной неполадок. После окончания зарядки сделайте 15-минутную паузу перед следующей зарядкой.
- Если зарядное устройство не работает при правильной установке батареи, возможно, так батарея или само устройство неисправны. В таком случае обратитесь в авторизованный сервисный центр.

## ПЕРЕД НАЧАЛОМ РАБОТЫ

### 1. Установка полотна

В данном устройстве применяется съемный механизм, который дает возможность для установки и снятия полотна пилы без использования гаечного ключа или других инструментов.

- Включите и выключите пускатель переключателя несколько раз, для того чтобы рычаг мог полностью выскочить из корпуса. (Рис. 6) После этого поверните переключатель в положение «Выкл.» и извлеките батарейку.

### ОСТОРОЖНО

Для предотвращения несчастного случая обязательно убедитесь в том, что переключатель установлен в позицию «Выкл.», а батарея вытянута.

- Нажмите рычаг в направлении стрелки, как показано на Рис. 7, метка в виде стрелки имеется на рычаге. (Рис. 7)
- Вставьте полотно пилы на нужную глубину в маленькую прорезь в верхней части плунжера при нажатом рычаге. Вы можете установить полотно режущей кромкой вверх или вниз. (Рис. 8, Рис. 9)
- Когда Вы отпустите рычаг, усилие пружины автоматически возвратит рычаг в правильное положение. (Рис. 10)
- Нажмите внутрь два или три раза полотно пилы рукой со стороны, противоположной режущей кромке и проверьте, надежно ли установлено полотно. (Рис. 11)

## ОСТОРОЖНО

При нажатии внутрь полотна пилы рукой, обязательно точно убедитесь в том, что будете нажимать его со стороны, противоположной режущей кромке. Нажимать внутрь полотна пилы с другой стороны нельзя, так как это может привести к травме.

## 2. Снятие полотна

- (1) Переведите несколько раз пускатель переключателя в положение включения и выключения для того, чтобы рычаг мог полностью выскочить из передней крышки (Рис. 6). После этого поверните переключатель в положение «Выкл.» и извлеките батарею.

## ОСТОРОЖНО

Для предотвращения несчастного случая обязательно убедитесь в том, что переключатель установлен в позицию «Выкл.», а батарея вытянута.

- (2) После того, как вы нажмете на рычаг по направлению стрелки, как показано на Рис. 7, и надежно закрепите его, опустите ножовочное полотно по направлению рычага и вытяните его (Рис. 12)

## ОСТОРОЖНО

Никогда не касайтесь полотна пилы сразу же после его использования.

Горячий металл легко может стать причиной ожога кожи.

## ОБСЛУЖИВАНИЕ И ОСМОТР ПРИСПОСОБЛЕНИЯ ДЛЯ КРЕПЛЕНИЯ ПОЛОТНА

- (1) После использования удалите опилки, землю, песок, влагу и т.п. продувкой воздухом или очистите при помощи щетки и т.п. для того чтобы обеспечить плавное функционирование приспособления для крепления полотна пилы.
- (2) Периодически наносите смазку вокруг держателя полотна, как показано на Рис. 13, используя смазочно-охлаждающую жидкость и т.п.

## ПРИМЕЧАНИЕ

Длительное использование инструмента без очистки и смазки в зоне установки полотна пилы может привести к некоторому ухудшению перемещения рычага вследствие накопления опилок и стружек. В этом случае, вытяните резиновый колпачок, предусмотренный на рычаге, в направлении метки в виде стрелки, как показано на Рис. 14, и снимите резиновый колпачок с рычага. Затем очистите внутреннюю часть держателя полотна путем продувки воздухом и другими способами, и нанесите достаточное количество смазки. Резиновый колпачок можно правильно установить на рычаге, если его плотно придавить к рычагу. При этом обязательно убедитесь в том, что между держателем полотна и резиновым колпачком будет отсутствовать зазор и, кроме того, обеспечьте возможность плавного функционирования в зоне установки полотна пилы.

## 3. Регулировка основания

Раскрутите болт с внутренним шестигранником гаечным ключом в виде шестигранного стержня и передвиньте основание вперед, как показано на Рис. 15 и Рис. 16. Слегка закрутите установочный винт, убедитесь, что основание не двигается взад-вперед, а затем крепко закрутите болт с внутренним шестигранником. Убедитесь, что основание не соприкасается с полотном.

## 4. Проверьте и убедитесь в том, что батарея установлена правильно

## ПРАКТИЧЕСКОЕ ПРИМЕНЕНИЕ

### Как продлить срок службы батарей.

- Перезаряжайте батареи до того, как они будут полностью разряжены. Когда Вы почувствуете, что мощность инструмента становится слабее, остановите работу инструмента и перезарядите его батареи.

Если Вы продолжите использование инструмента до окончания заряда, батарея может быть повреждена, а срок ее службы станет значительно короче.

## ОСТОРОЖНО

- Во время переноса инструмента не держите палец на переключателе. Непреднамеренный пуск может привести к получению непредвиденной травмы.
- Будьте осторожны, не допускайте попадания опилок, земли, влаги, и т.п. внутрь машины через плунжер во время работы. Если опилки и что-либо подобное накопятся в плунжере, всегда очищайте его перед использованием. (обратитесь к Рис. 6).
- Во время эксплуатации прижимайте основание к материалу, пока выполняете резание. Если основание не будет плотно прижато к обрабатываемой детали, вибрации могут привести к повреждению полотна пилы. Кроме того, кончик полотна пилы может в некоторых случаях коснуться внутренней стенки обрабатываемой детали, что приведет к повреждению полотна.
- Выбирайте полотно пилы наиболее подходящей длины. Идеальный вариант, когда длина выступающей из основания части полотна пилы за вычетом длины хода будет больше, чем размер материала (см. Рис. 18).

Если вы будете выполнять резание большого куска дерева и т.п., размер которого превышает длину режущего полотна, будет существовать опасность того, что полотно может коснуться внутренней стенки дерева и т.п., приводя к его повреждению. (Рис. 19)

- С целью продления срока службы, ионно-литиевая батарея оснащена функцией защиты для предотвращения разрядки. Поэтому, если инструмент перегружен, двигатель может остановиться. Таким образом, это является не неисправностью, а следствием срабатывания функции защиты. В такой ситуации необходимо отпустить выключатель инструмента и устранить причины перегрузки.

## 1. Операция переключения

### (1) Блокирующая кнопка

Инструмент снабжен блокирующей кнопкой. Чтобы активировать предохранитель пускового механизма, поверните кнопку вправо. Чтобы привести инструмент в действие, поверните кнопку влево (Рис. 17).

Всегда блокируйте переключатель во время передвижения или хранения инструмента, чтобы предотвратить непроизвольный пуск.

## (2) Курковый переключатель

Данный инструмент оснащен курковым переключателем с регулировкой скорости. Инструмент можно включать или выключать путем нажатия или освобождения пускателя. Скорость хода плунжера полотна можно регулировать от минимальной до максимальной путем давления на пускатель. Для увеличения скорости нажмите на пускатель сильнее, для уменьшения скорости – освободите пускатель.

**2. Использование света**

Нажмите на курковый переключатель, чтобы загорелась лампочка. Она будет гореть все время, пока курковой переключатель нажат, и выключится после того, как курковой переключатель будет отпущен (Рис. 4).

**ВНИМАНИЕ**

Не фиксируйте непосредственно при зажженном свете. Это может вызвать повреждение глаз.

**3. Резание пиломатериалов**

При резании пиломатериалов перед началом резания убедитесь в том, что обрабатываемая деталь прочно закреплена. (Рис. 20)

**ОСТОРОЖНО**

- Никогда не прикладывайте чрезмерное усилие к полотну пилы при резании. Всегда помните, что основание нужно плотно прижимать к поверхности пиломатериала.
- Замедлите скорость подачи двигателя при выполнении резания материала по малой дуге окружности. Чрезмерно высокая скорость подачи может привести к поломке полотна.

**4. Резание материалов с металлическими свойствами****ОСТОРОЖНО**

- Плотно прижимайте основание к обрабатываемой детали.
- Никогда не прикладывайте чрезмерное усилие к полотну пилы при резании. Невыполнение этого условия может легко привести к поломке полотна.
- Иногда мотор может блокироваться, в зависимости от комбинации материала, который подлещит резке, и полотна пилы. Если такое случится, немедленно выключите инструмент.

(1) Прочно закрепляйте обрабатываемую деталь перед началом резания. (Рис. 21)

(2) При выполнении резания материалов с металлическими свойствами, используйте надлежащее машинное масло (турбинное масло и т.п.). Когда жидкое машинное масло не будет использоваться, нанесите смазку на обрабатываемую деталь.

**ОСТОРОЖНО**

Срок службы полотна пилы будет значительно короче, если Вы не будете использовать машинное масло.

**5. Врезание**

При помощи данного электроинструмента Вы сможете выполнить врезание в фанерные плиты и тонкие пиломатериалы. Вы сможете достаточно легко выполнить выпиливание прорезей при помощи полотна пилы, установленного в перевернутом положении, как показано на Рис. 23, Рис. 25 и Рис. 27. Используйте полотно пилы, которое будет как можно короче и толще.

(1) Прижмите нижнюю часть (или верхнюю часть) основания к материалу. Нажмите на пускатель переключателя, когда кончик полотна пилы находится на некотором расстоянии от материала. (Рис. 22, Рис. 23)

(2) Медленно поднимайте рукоятку и постепенно врезайтесь полотном пилы. (Рис. 24, Рис. 25)

(3) Надежно удерживайте корпус до тех пор, пока полотно пилы не врежется в материал полностью. (Рис. 26, Рис. 27)

**ОСТОРОЖНО**

- Никогда не выполняйте врезание в материалы с металлическими свойствами. Выполнение врезания в такие материалы может легко привести к поломке полотна.
- Никогда не нажимайте на пускатель переключателя, когда кончик полотна пилы прижат к материалу. Если Вы сделаете это, полотно легко может оказаться поврежденным при соударении с материалом.
- Обязательно точно убедитесь в том, что Вы сможете выполнить врезание медленно, надежно удерживая корпус. Если Вы приложите чрезмерное усилие к полотну пилы при выполнении операции резания, полотно легко может оказаться поврежденным.

**ПРИМЕЧАНИЕ**

Использование батареи BCL1015 в холодных условиях (ниже 0 градусов по Цельсию) может в некоторых случаях привести к ослаблению крутящего момента и уменьшить эффективность работы. Однако, это временное явление, и нормальная эффективность работы восстановится, когда батарея нагреется.

**6. Сигнальная лампочка уровня батареи**

Уровень заряда батареи можно проверить, нажав на курковый переключатель, когда электроинструмент работает вхолостую. Сигнальная лампочка уровня батареи загорается, когда заряд батареи заканчивается. В таком случае зарядите батарею (Рис. 5).

**ПРИМЕЧАНИЕ**

- Уровень заряда, при котором загорается сигнальная лампочка уровня батареи, может быть различным, в зависимости от температуры окружающей среды, характеристик батареи и т.д., и сигнализирует лишь об общем низком уровне заряда.
- Сигнальная лампочка уровня батареи может загораться, когда электроинструмент перегружен. Это не означает, что уровень заряда батареи низкий. Проверьте уровень заряда батареи, когда прибор работает вхолостую.

**ВЫБОР ПОЛОТЕН**

В целях обеспечения максимальной эффективности при эксплуатации и получения наилучших результатов, очень важно выбрать подходящее полотно, которое больше всего соответствует типу и толщине материала, резание которого будет выполняться. Для выбора соответствующих полотен обратитесь к приведенной **Таблицу 2**.

**ПРИМЕЧАНИЕ**

○ Размеры обрабатываемой детали, указанные в таблице, являются размерами, при которых положение установки основания максимально соответствует положению корпуса аккумуляторной ножовочной мини-пилы. Следует проявлять осторожность, так как размеры обрабатываемой детали должны быть меньше, если основание установлено далеко от корпуса аккумуляторной ножовочной мини-пилы.

**Таблица 2** Перечень соответствующих полотен

Материал для резания	Полотно Качество материала	№ 1 (Длинное)	№ 1 (Сверхдлинным)	№ 11	№ 12	№ 15	№ 16	№ 21	№ 22	№ 41	№ 97	123X
		Толщина материала (мм)										
Пиломатериалы	Общие пиломатериалы	Меньше 50	Меньше 50	10 ~ 50	Меньше 20			10 ~ 50	5 ~ 40	10 ~ 50		
	Фанера			5 ~ 30	Меньше 10			5 ~ 30	3 ~ 20			
Листовая сталь	Листовая низкоуглеродистая сталь					3 ~ 4	Меньше 3				2 ~ 3	1,5 ~ 4
	Листовая нержавеющая сталь										1,5 ~ 2	
Цветные металлы	Алюминий медь, латунь					3 ~ 8	Меньше 3				Меньше 5	
	Алюминиевая лента					высотой до 20					высотой до 20	высотой до 20
Пластмассы	Фенольные пластмассы, меламин, полимеры и т.п.					5 ~ 15	Меньше 6	5 ~ 10	Меньше 6		5 ~ 10	
	Винилхлорид, акриловые пластмассы и т.п.			5 ~ 20	Меньше 10	5 ~ 15	Меньше 5	5 ~ 20	3 ~ 15		5 ~ 10	
	Пористый полиэтилен, пористый стирол			10 ~ 50	3 ~ 25	5 ~ 25	3 ~ 25	10 ~ 50	3 ~ 40		5 ~ 25	
Целлюлоза	Тонкий картон, гофрированная бумага			10 ~ 50	3 ~ 25			10 ~ 50	3 ~ 40			
	Твердый картон					3 ~ 15	Меньше 6				3 ~ 15	
	Фибровый картон						Меньше 6					

**ПРИМЕЧАНИЕ:**

○ Минимальный радиус резания полотнами № 1 (Длинным), № 1 (Сверхдлинным), № 21, № 22 и № 41 составляет 100 мм.



## ТЕХНИЧЕСКОЕ ОБСЛУЖИВАНИЕ И ОСМОТР

### ПРЕДОСТЕРЕЖЕНИЕ

Поверните переключатель в положение "Выкл." и извлеките батарею перед хранением или осмотром.

#### 1. Осмотр полотна

Длительное использование тупого или поврежденного полотна может привести к снижению эффективности резания и стать причиной перегрузки двигателя. Замените полотно новым полотном, как только заметите признаки чрезмерного абразивного износа.

#### 2. Осмотр крепежных винтов

Регулярно выполняйте осмотр всех крепежных винтов и проверяйте их надлежащую затяжку. При ослаблении каких-либо винтов, немедленно затяните их повторно. Невыполнение этого требования может привести к серьезной опасности.

#### 3. Обслуживание двигателя

Обмотка двигателя представляет собой "сердце" электроинструмента.

Соблюдайте надлежащие меры предосторожности для защиты обмотки от повреждений и/или попадания на нее влаги, масла или воды.

#### 4. Наружная очистка

Когда аккумуляторная ножовочная мини-пила загрязнится, вытрите ее сухой тканью или тканью, смоченной мыльной водой. Не используйте хлористых растворителей, бензина или разбавителей для краски, так как они могут растворить пластмассу.

#### 5. Хранение

Храните аккумуляторную ножовочную мини-пилу в месте, недоступном для детей, где температура не превышает 40°C.

#### 6. Порядок записей по техобслуживанию

A : Пункт №

B : Код №

C : Количество применений

D : Замечания

### ПРЕДОСТЕРЕЖЕНИЕ

Ремонт, модификацию и осмотр механизированного инструмента фирмы Hitachi следует проводить в авторизованном сервисном центре Hitachi.

Этот перечень запасных частей пригодится при представлении его вместе с инструментом в авторизованный сервисный центр Hitachi с запросом на ремонт или прочее обслуживание.

При работе и обслуживании механизированных инструментов нужно соблюдать правила и стандарты безопасности, действующие в каждой данной стране.

### ЗАМЕЧАНИЕ

Фирма HITACHI непрерывно работает над усовершенствованием своих изделий, поэтому мы сохраняем за собой право на внесение изменений в технические характеристики, упомянутые в данной инструкции по эксплуатации, без предупреждения об этом.

## ГАРАНТИЯ

Мы гарантируем соответствие автоматических инструментов Hitachi нормативным/национальным положениям. Данная гарантия не распространяется на дефекты или ущерб, возникший вследствие неправильного использования или ненадлежащего обращения, а также нормального износа. В случае подачи жалобы отправляйте автоматический инструмент в неразобранном состоянии вместе с ГАРАНТИЙНЫМ СЕРТИФИКАТОМ, который находится в конце инструкции по обращению, в авторизованный центр обслуживания Hitachi.

### ПРИМЕЧАНИЕ

На основании постоянных программ исследования и развития, HITACHI оставляют за собой право на изменение указанных здесь технических данных без предварительного уведомления.

### Информация, касающаяся создаваемого шума и вибрации

Измеряемые величины были определены в соответствии с EN60745 и заявлены в соответствии с ISO 4871.

Измеренный средневзвешенный уровень звуковой мощности: 89 дБ (А)

Измеренный средневзвешенный уровень звукового давления: 78 дБ (А)

Погрешность Кра: 3 дБ (А)

Надевайте наушники.

Общие значения вибрации (сумма векторов триаксиального кабеля) определяются в соответствии с EN60745.

Величина вибрации  $a_h = 8,7 \text{ м/с}^2$

Погрешность K = 1,5 м/с<sup>2</sup>

### ПРЕДУПРЕЖДЕНИЕ

○ Величина вибрации во время фактического использования инструмента может отличаться от указанного значения, в зависимости от способа использования инструмента.

○ Определить меры предосторожности, чтобы защитить оператора, которые основаны на расчете воздействия при фактических условиях использования (принимая во внимание все периоды цикла эксплуатации кроме времени запуска, то есть когда инструмент выключен, работает на холостом ходу).

A	B	C	D
1	329981	1	
2	313687	8	D3×16
3	—	1	
4	329994	1	
5	330719	1	
6	321130	1	
7	321134	1	
8	318438	1	
9	321132	1	
10	322709	1	M4
11	318832	2	M3×12
12	329982	1	
13	330729	2	
14	329983	1	M4×10
15	—	1	
16	330728	1	
17	322134	1	M4
18	321131	1	
19	321135	1	
20	331753	1	
21	331752	1	
22	325241	1	M3×8
23	329978	1	
24	329977	1	
25	329976	1	
26	322695	2	624VV
27	329980	1	
28	331067	1	BCL1015
29	329971	1	
30	329975	1	
31	329974	1	
32	329973	1	
33	329972	1	
34	949202	2	M3×6
35	329989	1	
36	329970	1	
37	329988	1	
38	329991	1	DC 10.8V
39	329990	1	
40	329992	1	
41	329987	1	
42	329986	1	
43	959140	1	
501	879357	1	NO.41
502	943277	1	123X
503	329993	1	3MM
504	329993	1	
505	—	1	UC10SFL
506	331086	1	

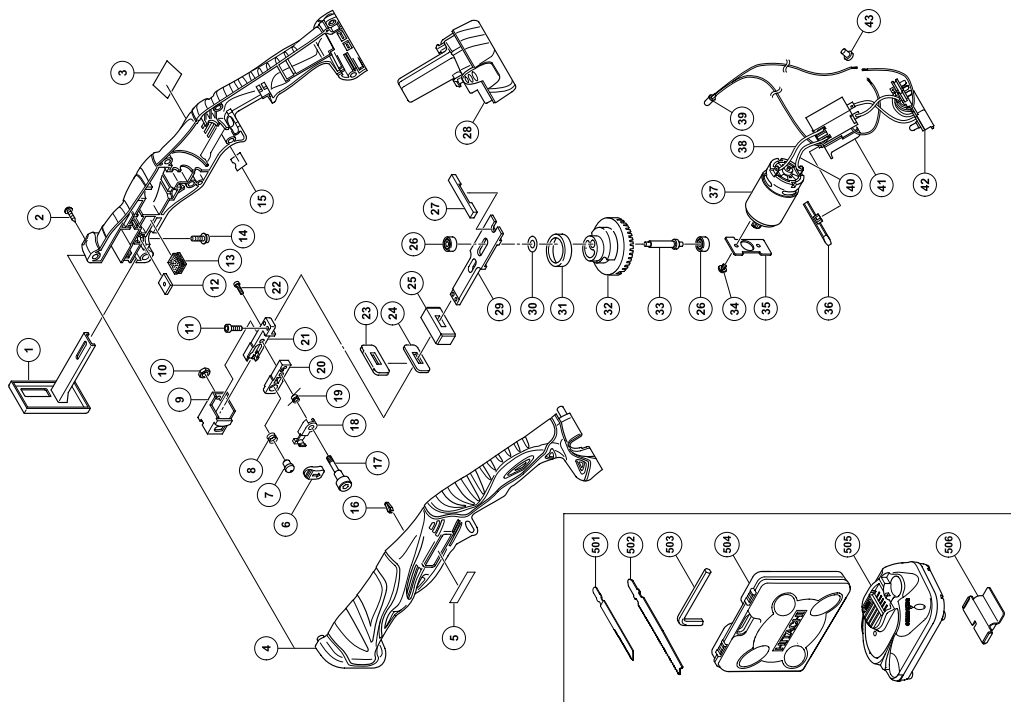

<p>English</p> <p align="center"><b><u>GUARANTEE CERTIFICATE</u></b></p> <p>① Model No.  ② Serial No.  ③ Date of Purchase  ④ Customer Name and Address  ⑤ Dealer Name and Address  (Please stamp dealer name and address)</p>	<p>Čeština</p> <p align="center"><b><u>ZÁRUČNÍ LIST</u></b></p> <p>① Model č.  ② Série č.  ③ Datum nákupu  ④ Jméno a adresa zákazníka  ⑤ Jméno a adresa prodejce  (Prosíme o razítko se jménem a adresou prodejce)</p>
<p>Deutsch</p> <p align="center"><b><u>GARANTIESCHEIN</u></b></p> <p>① Modell-Nr.  ② Serien-Nr.  ③ Kaufdatum  ④ Name und Anschrift des Kunden  ⑤ Name und Anschrift des Händlers  (Bitte mit Namen und Anschrift des Handlers abstempeln)</p>	<p>Türkçe</p> <p align="center"><b><u>GARANTİ SERTİFİKASI</u></b></p> <p>① Model No.  ② Seri No.  ③ Satın Alma Tarihi  ④ Müşteri Adı ve Adresi  ⑤ Bayi Adı ve Adresi  (Lütfen bayi adını ve adresini kaşe olarak basın)</p>
<p>Ελληνικά</p> <p align="center"><b><u>ΠΙΣΤΟΠΟΙΗΤΙΚΟ ΕΓΓΥΗΣΗΣ</u></b></p> <p>① Αρ. Μοντέλου  ② Αύξων Αρ.  ③ Ημερομηνία αγοράς  ④ Όνομα και διεύθυνση πελάτη  ⑤ Όνομα και διεύθυνση μεταπωλητή  (Παρακαλούμε να χρησιμοποιηθεί σφραγίδα)</p>	<p>Română</p> <p align="center"><b><u>CERTIFICAT DE GARANȚIE</u></b></p> <p>① Model nr.  ② Nr. de serie  ③ Data cumpărării  ④ Numele și adresa clientului  ⑤ Numele și adresa distribuitorului  (Vă rugăm aplicați ștampila cu numele și adresa distribuitorului)</p>
<p>Polski</p> <p align="center"><b><u>GWARANCJA</u></b></p> <p>① Model  ② Numer seryjny  ③ Data zakupu  ④ Nazwa klienta i adres  ⑤ Nazwa dealera i adres  (Pieczęć punktu sprzedaży)</p>	<p>Slovenščina</p> <p align="center"><b><u>GARANCIJSKO POTRDILO</u></b></p> <p>① Št. modela  ② Serijska št.  ③ Datum nakupa  ④ Ime in naslov kupca  ⑤ Ime in naslov prodajalca  (Prosimo vtisnite žig z imenom in naslovom prodajalca)</p>
<p>Magyar</p> <p align="center"><b><u>GARANCIA BIZONYLAT</u></b></p> <p>① Típuszám  ② Sorozatszám  ③ A vásárlás dátuma  ④ A Vásárló neve és címe  ⑤ A Kereskedő neve és címe  (Kérjük ide elhelyezni a Kereskedő nevének és címének pecsétjét)</p>	<p>Русский</p> <p align="center"><b><u>ГАРАНТИЙНЫЙ СЕРТИФИКАТ</u></b></p> <p>① Модель №  ② Серийный №  ③ Дата покупки  ④ Название и адрес заказчика  ⑤ Название и адрес дилера  (Пожалуйста, внесите название и адрес дилера)</p>

# HITACHI

①	
②	
③	
④	
⑤	



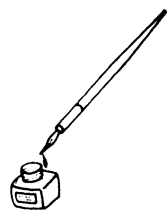

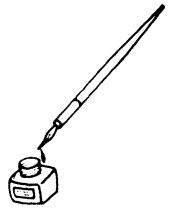

## **Hitachi Power Tools Österreich GmbH**

Str. 7, Objekt 58/A6, Industriezentrum NÖ –Süd 2355  
Wiener Neudorf, Austria  
Tel: +43 2236 64673/5  
Fax: +43 2236 63373

## **Hitachi Power Tools Hungary Kft.**

1106 Bogancsvirag U.5-7, Budapest, Hungary  
Tel: +36 1 2643433  
Fax: +36 1 2643429  
URL: <http://www.hitachi-powertools.hu>

## **Hitachi Power Tools Polska Sp.z o.o.**

ul. Kleszczowa27  
02-485 Warszawa, Poland  
Tel: +48 22 863 33 78  
Fax: +48 22 863 33 82  
URL: <http://www.hitachi-elektronarzedzia.pl>

## **Hitachi Power Tools Czech s.r.o.**

Videnska 102,619 00 Brno, Czech  
Tel: +420 547 426 598  
Fax: +420 547 426 599  
URL: <http://www.hitachi-powertools.cz>

## **Hitachi Power Tools Netherlands B.V. Moscow Branch**

Kashirskoye Shosse Dom 65, 4F  
115583 Moscow, Russia  
Tel: +7 495 727 4460 or 4462  
Fax: +7 495 727 4461  
URL: <http://www.hitachi-pt.ru>

## **Hitachi Power Tools Romania**

Str Sf. Gheorghe nr 20-Ferma, Pantelimon, Jud. Llfov  
Tel: +031 805 25 77  
Fax: +031 805 27 19

<p>English</p> <p><b>EC DECLARATION OF CONFORMITY</b></p> <p>We declare under our sole responsibility that this product is in conformity with standards or standardized documents EN60745, EN60335, EN55014 and EN61000 in accordance with Council Directives 2004/108/EC, 2006/95/EC and 98/37/EC. This product also complies with the essential requirements of 2006/42/EC to be applied from 29 December 2009 instead of 98/37/EC.</p> <p>This declaration is applicable to the product affixed CE marking.</p>	<p>Čeština</p> <p><b>PROHLÁŠENÍ O SHODĚ S CE</b></p> <p>Prohlašujeme na svoji zodpovědnost, že tento výrobek odpovídá normám EN60745, EN60335, EN55014 a EN61000 v souladu se směrnicemi 2004/108/EC, 2006/95/EC a 98/37/EC. Tento výrobek rovněž vyhovuje základním požadavkům 2006/45/EC platných od 29 prosince 2009 náhradou za 98/37/EC.</p> <p>Toto prohlášení platí pro výrobek označený značkou CE.</p>
<p>Deutsch</p> <p><b>ERKLÄRUNG ZUR KONFORMITÄT MIT CE-REGELN</b></p> <p>Wir erklären mit alleiniger Verantwortung, daß dieses Produkt den Standards oder standardisierten Dokumenten EN60745, EN60335, EN55014 und EN61000 in Übereinstimmung mit den Direktiven des Europarats 2004/108/CE, 2006/95/CE und 98/37/CE entspricht. Dieses Produkt entspricht auch den wesentlichen Anforderungen der Richtlinie 2006/42/CE, die ab 29. Dezember 2009 statt 98/37/CE in Kraft ist.</p> <p>Diese Erklärung gilt für Produkte, die die CE-Markierung tragen.</p>	<p>Türkçe</p> <p><b>AB UYGUNLUK BEYANI</b></p> <p>Bu ürünün, 2004/108/EC, 2006/95/EC ve 98/37/EC sayılı Konsey Direktiflerine uygun olarak, EN60745, EN60335, EN55014 ve EN61000 sayılı standartlara ve standartlaştırılmış belgelere uygun olduğunu, tamamen kendi sorumluluğumuz altında beyan ederiz. Bu ürün, 29 Eylül 2009'dan itibaren 98/37/EC Direktifinin yerine uygulanacak 2006/42/EC Direktifinin temel şartlarına da uymaktadır.</p> <p>Bu beyan, üzerinde CE işareti bulunan ürünler için geçerlidir.</p>
<p>Ελληνικά</p> <p><b>ΕΚ ΔΗΛΩΣΗ ΕΝΑΡΜΟΝΙΣΜΟΥ</b></p> <p>Δηλώνουμε με απόλυτη υπευθυνότητα ότι αυτό το προϊόν είναι εναρμονισμένο με τα πρότυπα ή τα έγγραφα προτύπων EN60745, EN60335, EN55014 και EN61000 σε συμφωνία με τις Οδηγίες του Συμβουλίου 2004/108/ΕΚ, 2006/95/ΕΚ και 98/37/ΕΚ. Αυτό το προϊόν επίσης ανταποκρίνεται στις θεμελιώδεις απαιτήσεις της οδηγίας 2006/42/ΕΚ προς εφαρμογή από 29 Δεκεμβρίου 2009 αντί της 98/37/ΕΚ.</p> <p>Αυτή η δήλωση ισχύει στο προϊόν με το σημάδι CE.</p>	<p>Română</p> <p><b>DECLARAȚIE DE CONFORMITATE CE</b></p> <p>Declarăm pe propria răspundere că acest produs este conform cu standardele sau documentele de standardizare EN60745, EN60335, EN55014 și EN61000 și cu Directivile Consiliului 2004/108/CE, 2006/95/CE și 98/37/CE. Acest produs se conformează, de asemenea, cerințelor de bază ale 2006/42/CE, care urmează să fie aplicate începând cu 29 decembrie 2009 în loc de 98/37/CE.</p> <p>Prezenta declarație se referă la produsul pe care este aplicat semnul CE.</p>
<p>Polski</p> <p><b>DEKLARACJA ZGODNOŚCI Z CE</b></p> <p>Oznajmiamy z całkowitą odpowiedzialnością, że produkt ten pozostaje w zgodzie ze standardami lub standardową formą dokumentów EN60745, EN60335, EN55014 i EN61000 w zgodzie z Zasadami Rady 2004/108/EC, 2006/95/EC i 98/37/EC. Ten produkt spełnia także wymogi Dyrektywy 2006/42/EC, zamiast 98/37/EC, które wchodzi w życie z dniem 29 grudnia 2009 r.</p> <p>To oświadczenie odnosi się do załączonego produktu z oznaczeniami CE.</p>	<p>Slovenščina</p> <p><b>EC DEKLARACIJA O SKLADNOSTI</b></p> <p>Po lastni odgovornosti objavljamo, da je izdelek v skladu s standardi ali standardiziranimi dokumenti EN60745, EN60335, EN55014 in EN61000 v skladu z direktivami Sveta 2004/108/EC, 2006/95/EC in 98/37/EC. Ta proizvod je izdelan tudi v skladu z bistvenimi zahtevami direktive 2006/42/EC, ki se začne uporabljati 29. decembra 2009 namesto direktive 98/37/EC.</p> <p>Deklaracija je označena na izdelku s pritrjeno CE označbo.</p>
<p>Magyar</p> <p><b>EU MEGFELELŐSÉGI NYILATKOZAT</b></p> <p>Tejes felelősségünk tudatában kijelentjük, hogy ez a termék megfelel az EN60745, EN60335, EN55014, és EN 61000 szabványoknak illetve szabványosított dokumentumoknak, az Európa Tanács 2004/108/EC, 2006/95/EC és 98/37/EC Tanácsi Direktíváival összhangban. A termék ezen kívül a korábbi, 98/37/EC irányelv helyett már az új, 2006/42/EC irányelv követelményeinek felel meg, melyeket 2009. december 29.-től kell alkalmazni.</p> <p>Jelen nyilatkozat a terméken feltüntetett CE jelzésre vonatkozik.</p>	<p>Русский</p> <p><b>ДЕКЛАРАЦИЯ СООТВЕТСТВИЯ ЕС</b></p> <p>Мы с полной ответственностью заявляем, что данное изделие соответствует стандартам или стандартизованным документам EN60745, EN60335, EN55014 и EN61000 согласно Директивам Совета 2004/108/EC, 2006/95/EC и 98/37/EC. Этот продукт соответствует главным требованиям 2006/42/EC от 29 декабря 2009 г. вместо 98/37/EC.</p> <p>Данная декларация относится к изделиям, на которых имеется маркировка CE.</p>
<p>Representative office in Europe  <b>Hitachi Power Tools Europe GmbH</b>  Siemensring 34, 47877 Willich 1, F. R. Germany</p> <p>Head office in Japan  <b>Hitachi Koki Co., Ltd.</b>  Shinagawa Intercity Tower A, 15-1, Konan 2-chome,  Minato-ku, Tokyo, Japan</p> <p style="text-align: center;"><b>CE</b></p> <p style="text-align: right;">31. 7. 2009</p> <p style="text-align: right;"><i>K. Kato</i></p> <p style="text-align: right;">K. Kato Board Director</p>	