

# HITACHI

**Cordless Jig Saw**  
**Akku-Stichsäge**  
**Σέγα μπαταρίας**  
**Wyrzynarka bateryjna**  
**Akkus szúrfűrész**  
**Akku přímočará pila**  
**Akülü dekupaj testere**  
**Fierastrau pendular cu acumulator**  
**Akumulatorska vbodna žaga**  
**Аккумуляторный лобзик**

**CJ 14DSL • CJ 18DSL**

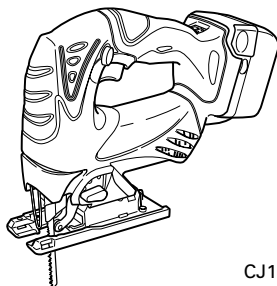

CJ14DSL

Read through carefully and understand these instructions before use.  
Diese Anleitung vor Benutzung des Werkzeugs sorgfältig durchlesen und verstehen.  
Διαβάστε προσεκτικά και κατανοήστε αυτές τις οδηγίες πριν τη χρήση.  
Przed użytkowaniem należy dokładnie przeczytać niniejszą instrukcję i zrozumieć jej treść.  
Használat előtt olvassa el figyelmesen a használati utasítást.  
Před použitím si pečlivě přečtěte tento návod a ujistěte se, že mu dobře rozumíte.  
Aleti kullanmadan önce bu kılavuzu iyice okuyun ve talimatları anlayın.  
Înainte de utilizare, citiți cu atenție și înțelegeți prezentele instrucțiuni.  
Pred uporabo natančno preberite in razumite ta navodila.  
Внимательно прочтите данную инструкцию по эксплуатации прежде чем пользоваться инструментом.

Handling instructions  
Bedienungsanleitung  
Οδηγίες χειρισμού  
Instrukcja obsługi  
Kezelési utasítás  
Návod k obsluze  
Kullanım talimatları  
Instrucțiuni de utilizare  
Navodila za rokovanje  
Инструкция по эксплуатации

**Hitachi Koki**

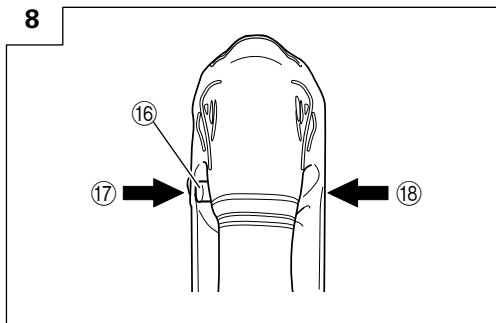
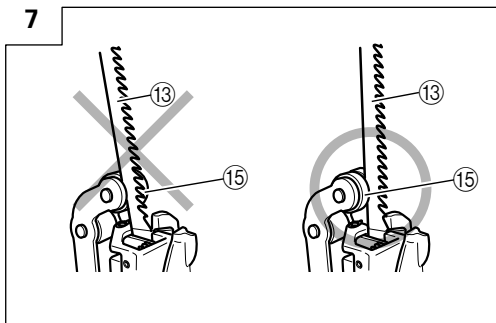
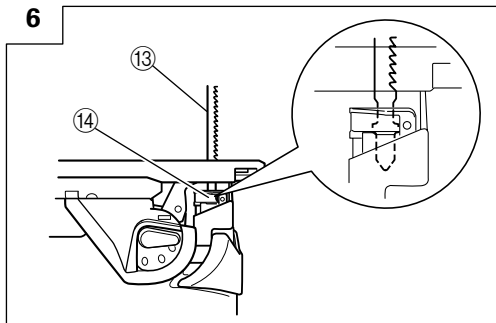
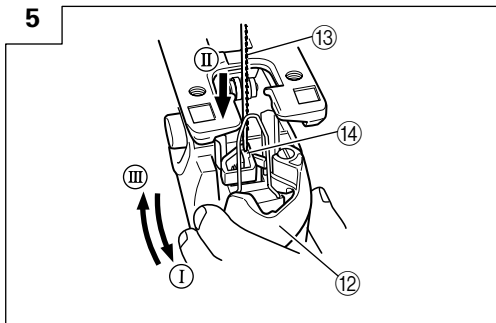
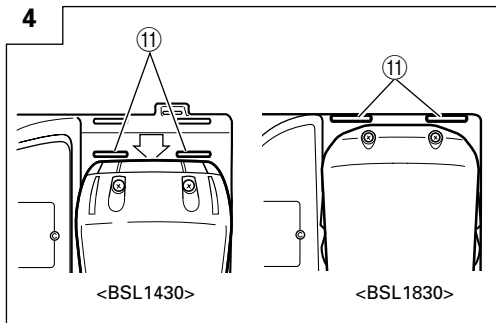
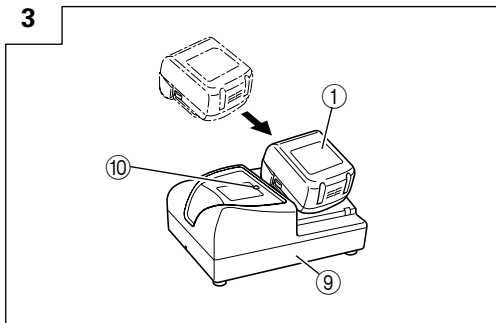
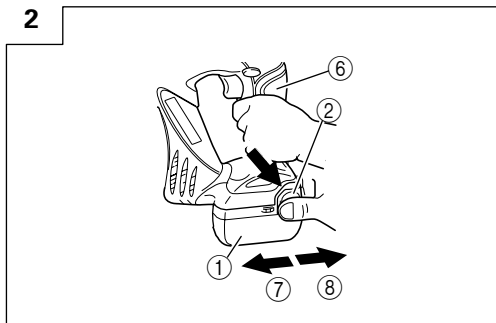
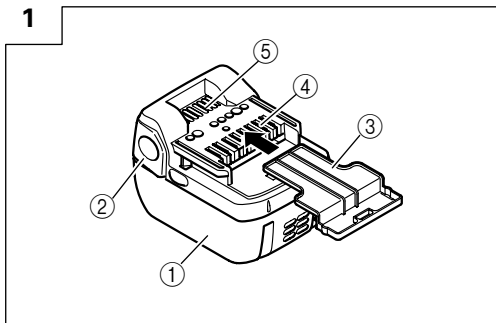

	English	Deutsch	Ελληνικά	Polski	Magyar
①	Rechargeable battery	Aufladbare Batterie	Επαναφορτιζόμενη μπαταρία	Akumulator	Os tölthető akkumulátor
②	Latch	Verriegelung	Μάνδαλο	Zapadka	Retesz
③	Battery cover	Batterieabdeckung	Κάλυμμα μπαταρίας	Pokrywa komory akumulatora	Akkumulátorfedél
④	Terminals	Anschlüsse	Πόλοι	Styki	Csatlakozók
⑤	Ventilation holes	Belüftungslöcher	Οπές εξαερισμού	Otworky wentylacyjne	Szellőzőnyílások
⑥	Handle	Handgriff	Χερούλι	Rączka	Markolat
⑦	Insert	Einsetzen	Εισχωρήστε	Włóż/wprowadź	Bedugni
⑧	Pull out	Herausziehen	Τραβήξτε έξω	Wyciągnij	Kihúzni
⑨	Charger	Ladegerät	Φορτιστής	Ładowarka	Töltő
⑩	Pilot lamp	Kontrolllampe	Δοκιμαστική λάμπα	Lampka kontrolna	Jelzőlámpa
⑪	Line	Linie	Γραμμή	Linia	Vezeték
⑫	Lever	Hebel	Μοχλός	Dźwignia	Kar
⑬	Blade	Blatt	Λεπίδα	Ostrze	Fűrészlap
⑭	Blade holder	Sägeblatthalter	Στήριγμα λεπίδας	Uchwyt ostrza	Fűrészlap befogószerkezet
⑮	Roller	Führungsrolle	Κύλινδρος	Walek	Henger
⑯	Lock off button	Absperrtaste	Κουμπί κλειδώματος	Przycisk blokady	Lezáró gomb
⑰	Lock	Schließen	Κλειδώμα	Blokada	Rögzítés
⑱	Free	Lösen	Ξεκλειδώμα	Wolny	Szabad

	Čeština	Türkçe	Română	Slovenščina	Русский
①	Akumulátor	Şarj edilebilir batarya	Acumulator reîncărcabil	Baterija, ki se polni	Аккумуляторная батарея
②	Zámek	Mandal	Element de blocare	Zapah	Фиксатор
③	Kryt baterie	Batarya kapağı	Apărătoarea acumulatorului	Baterijski pokrov	Крышка аккумуляторной батареи
④	Koncovky	Kutuplar	Terminale	Sponke	Полюса
⑤	Větrací otvory	Havalandırma delikleri	Orificii de ventilare	Ventilacijske odprtine	Вентиляционные отверстия
⑥	Držadlo	Kol	Mâner	Ročica	Рукоятка
⑦	Zasunout	Yerleştirin	Introduceţi	Vstavite	Вставить
⑧	Zatáhnout	Çekin	Trageţi	Izvlcite	Вытащить
⑨	Nadiječka	Şarj Cihazı	Încărcător	Polnilnik	Зарядное устройство
⑩	Indikátor	Kılavuz lamba	Lampă pilot	Kontrolni svetlobni indikator	Контрольная лампа
⑪	Čára	Üçgen işaretleri	Linie	Trikotna označba	Белая линия
⑫	Páka	Kol	Manetă	Vzvod	Рычаг
⑬	List	Biçak	Lamă	Žagin list	Полотно
⑭	Držák listu	Biçak tutucu	Support lamă	Držalo za žagin list	Держатель полотна
⑮	Vodicí kladka	Silindir	Rolă	Valj	Ролик
⑯	Tlačítko vypnutí zámku	Kilit kapama düğmesi	Buton deblocare	Gumb "Look off"	Кнопка блокировки
⑰	Zamčeno	Kilit	Dispozitiv blocare	Blokada	Блокировка
⑱	Uvolněno	Serbest	Liber	Prosto	Свободно

9

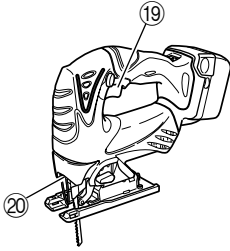

10

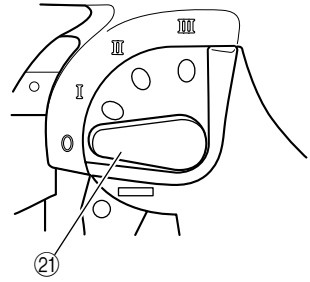

11

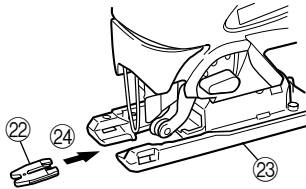

12

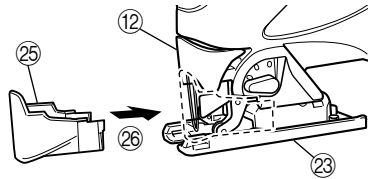

13

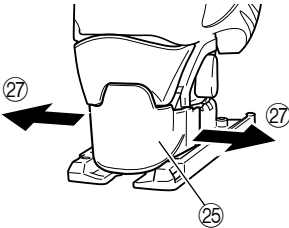

14

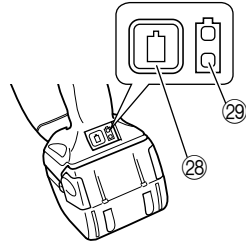

15

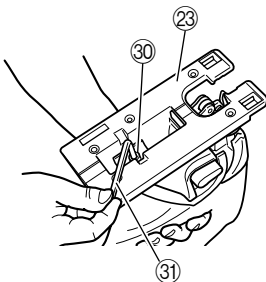

16

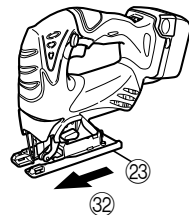

	English	Deutsch	Ελληνικά	Polski	Magyar
12	Lever	Hebel	Μόχλος	Dźwignia	Kar
19	Switch	Umschalten	Διακόπτης	Wyłącznik	Kapcsoló
20	LED light	Licht der LED	Λυχνία LED	Lampka LED	LED lámpa
21	Change knob	Wechselring	Κουμπι αλλαγής	Pokrętło regulacyjne	Átkapcsoló gomb
22	Splinter guard	Splitterschutz	Προφυλακτήρας σχιζας	Oslona zabezpieczająca przed odpryskami	Forgácsvédő pajzs
23	Base	Grundplatte	Βάση	Podstawa	Alapzat
24	Insert	Einsatz	Εισαγωγή	Włóż	Behelyezés
25	Chip cover	Schnipseldeckel	Κάλυμμα ριμισμάτων	Oslona zabezpieczająca przed odłamkami	Forgácsvédő fedél
26	Insert	Einsatz	Εισαγωγή	Włóż	Behelyezés
27	Open	Öffnen	Άνοιγμα	Otwórz	Kinyitás
28	Remaining battery indicator switch	Ladezustand-Anzeigeschalter	Διακόπτης ένδειξης υπόλοιπου φορτίου μπαταρίας	Przełącznik wakaźnika pozostałej energii baterii	Fennmaradó töltés kijelzőjének kapcsolója
29	Remaining battery indicator lamp	Ladezustand-Kontrollleuchte	Ενδεικτική λυχνία υπόλοιπου φορτίου μπαταρίας	Lampka wakaźnika pozostałej energii baterii	Fennmaradó töltét jelző lámpa
30	Base bolt	Grundplattenschraube	Μπουλόνι βάσης	Śruba podstawy	Az alapzat csavarja
31	Hexagonal bar wrench	Sechskantinnenschüssel	Εξάγωνο κλειδί Άλεν	Klucz sześciokątny	Hatszögletű dugókulcs
32	Forward	Vorwärts	Μπροστά	W przód	Előre

	Čeština	Türkçe	Română	Slovenščina	Русский
12	Páka	Kol	Manetă	Žagin list	Рычаг
19	Spínač	Anahtar	Comutator	Stikalo	Переключатель
20	LED kontrolka	LED lambası	Lampă cu LED-uri	Svetlobni indikator LED	Свет светодиода
21	Přepínací tlačítko	Değiştirme düğmesi	Buton schimbare	Preklopni gumb	Ручка переключателя
22	Ochranný kryt proti odštěpování	Kıymık muhafazası	Apărătoare aşchii	Varovalo pred cepljenjem	Защитное приспособление
23	Základní deska	Taban	Bază	Osnovna enota	Основание
24	Vložit	Takin	Insertje	Vložek	Вставить
25	Kryt proti třískám	Talaş/yonga kapağı	Apărătoarea pentru şpan	Pokrov za odrezke	Крышка стружкосборника
26	Vložit	Takin	Insertje	Vložek	Вставить
27	Otevřít	Açın	Deschis	Odpri	Открыть
28	Vypínač indikátoru zbyvajících energie baterie	Kalan pil göstergesi anahtarı	Comutator indicator acumulator rămas	Stikalo indikatorja preostale energije baterije	Переключатель индикатора заряда батареи
29	Vypínač indikátoru zbyvajících energie baterie	Kalan pil göstergesi lambası	Comutator indicator acumulator rămas	Lučka indikatorja preostale energije baterije	Световой индикатор заряда батареи
30	Šroub základní desky	Taban somunu	Şurub bază	Vijak z matico osnovne enote	Болт основания
31	Klíč na vnitřní šestihrany	Alyan anahtarı	Cheie hexagonală	Šesterorobni ključ	Гаечный ключ в виде шестигранного стержня
32	Dopředu	İleri	Înainte	Naprej	Вперед

17

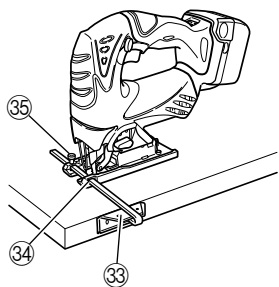

18

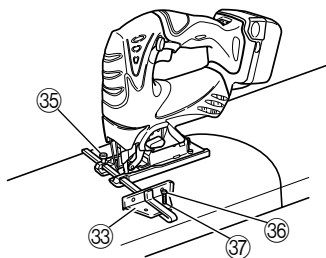

19

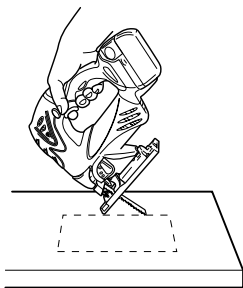

20

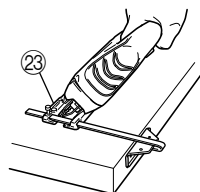

21

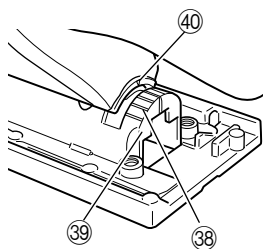

22

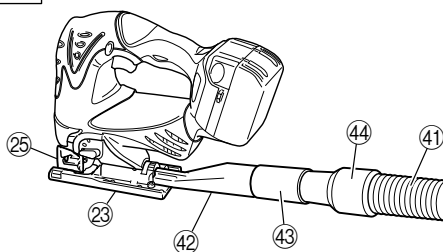

23

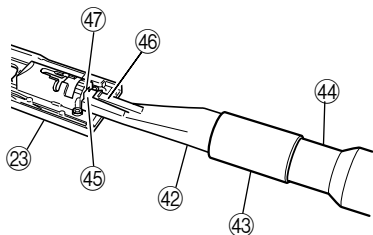



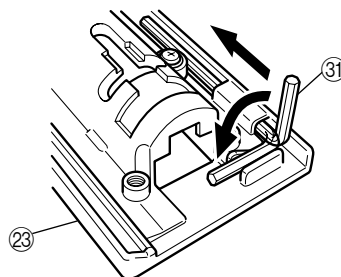

24



	English	Deutsch	Ελληνικά	Polški	Magyar
23	Base	Grundplatte	Βάση	Podstawa	Alapzat
25	Chip cover	Schnipseldeckel	Κάλυμμα ριτισμάτων	Oslona zabezpieczająca przed odłankami	Forgácsvédő fedél
31	Hexagonal bar wrench	Sechskantinnenschlüssel	Εξάγωνο κλειδί Άλεν	Klucz sześciokątny	Hatszögletű dugókulcs
33	Guide	Führung	Οδηγός	Prowadnica	Vezetőelem
34	Attachment hole	Anbringungsloch	Τρύπα σύνδεσης	Otwór mocowania	Rögzítőfurat
35	M5 bolt	M5-Schraube	M5 Μπουλόνι	Śruba M5	M5 csavar
36	Nail or screw	Nagel oder Schraube	Καρφί ή βίδα	Wkręt	Facsavár
37	Guide hole	Führungsloch	Τρύπα οδηγός	Otwór prowadnicy	Vezetőfurat
38	Scale	Skala	Κλίμακα	Podziałka	Skála
39	Semi-circular part	Halbkreisförmiger Teil	Ημικυκλικό τμήμα	Element półokrągły	Félkör alakú rész
40	▽-mark	▽-Markierung	▽-σημάδι	Znak ▽	▽ jel
41	Cleaner	Staubsauger	Καθαριστής	Odkurzacz	Porszívó
42	Dust collector	Staubsammler	Συλλέκτης σκόνης	Odpylacz	Porgyűjtő
43	Adapter	Adapter	Προσαρμογέας	Element łączący	Adapter
44	Nose	Nase	Άκρο	Końcówka przednia	Fej
45	Rear hole	Hinteres Loch	Πίσω τρύπα	Otwór tylny	Hátso furat
46	Hook	Haken	Άγκιστρο	Hak	Horog
47	Notch	Kerbe	Εγκοπή	Karb	Bevágás

	Čeština	Türkçe	Română	Slovenščina	Русский
23	Základní deska	Taban	Bază	Osnovna enota	Основание
25	Kryt proti tliskám	Talaş/yonga kapağı	Apărătoarea pentru şpan	Pokrov za odrezke	Крышка стружкосборника
31	Klíč na vnitřní šestihrany	Alyan anahtarı	Cheie hexagonală	Šesterorobni ključ	Гачный ключ в виде шестигранного стержня
33	Vedení	Kılavuz	Ghidaj	Vodilo	Направляющая
34	Upevňovací otvor	İlave deliği	Orificiu ataşare	Luknja za pritrditev	Установочное отверстие
35	Šroub M5	M5 somun	Şurub M5	Vijak z matico M5	Болт M5
36	Hřebík nebo šroub	Çivi vida	Cui sau şurub	Žebelj ali vijak	Шуруп
37	Vodící otvor	Kılavuz deliği	Orificiu ghidare	Odprtina v vodilu	Направляющее отверстие
38	Stupnice	Ölçek	Scală	Skala	Шкала
39	Polokruhová část	Yarı daireсел bölüm	Piesă semicirculară	Polkrožni del	Полукруглая деталь
40	Značka ▽	▽ işareti	Marcaj ▽	▽-oznaka	Метка ▽
41	Odsavač prachu	Temizleyici	Element curăţare	Čistilnik	Пылесос
42	Sběrač prachu	Toz toplayıcı	Colector pentru praş	Separator za prah	Пылеуловитель
43	Adapter	Adaptör	Adapter	Adapter	Адаптер
44	Nos	Burun	Ştuţ	Nastavek	Наконечник
45	Zadní otvor	Arka delik	Orificiu posterior	Luknja zadaj	Заднее отверстие
46	Hák	Askı	Cârlig	Kavelj	Крючок
47	Zářez	Çentik	Canelură	Zareza	Прорезь

	<p><b>Symbols</b>  <b>⚠ WARNING</b>  The following show symbols used for the machine. Be sure that you understand their meaning before use.</p>	<p><b>Symbole</b>  <b>⚠ WARNING</b>  Die folgenden Symbole werden für diese Maschine verwendet. Achten Sie darauf, diese vor der Verwendung zu verstehen.</p>	<p><b>Σύμβολα</b>  <b>⚠ ΠΡΟΣΟΧΗ</b>  Τα παρακάτω δείχνουν τα σύμβολα που χρησιμοποιούνται στο μηχάνημα. Βεβαιωθείτε ότι κατανοείτε τη σημασία τους πριν τη χρήση.</p>	<p><b>Symbole</b>  <b>⚠ OSTRZEŻENIE</b>  Następujące oznaczenia to symbole używane w instrukcji obsługi maszyny. Uważaj na nie, że rozumiesz ich znaczenie zanim użyjesz narzędzia.</p>	<p><b>Jeļiēseļek</b>  <b>⚠ FIGYBELEM</b>  Az alábbiakat a géphez alkalmazott jeļiēseļek vevnak felsorolva. A gép használatá elott feltettēniļ ismerje meg ezeket a jeļiēseļeket.</p>
	<p><b>Read all safety warnings and all instructions.</b>  Failure to follow the warnings and instructions may result in electric shock, fire and/or serious injury.</p>	<p><b>Lesen Sie sämtliche Sicherheitshinweise und Anweisungen durch.</b>  Wenn die Warnungen und Anweisungen nicht befolgt werden, kann es zu Stromschlag, Brand und/oder ernsthaften Verletzungen kommen.</p>	<p><b>Διαβάστε όλες τις προειδοποιήσεις ασφαλείας και όλες τις οδηγίες.</b>  Η μη τήρηση των προειδοποιήσεων και οδηγιών μπορεί να προκαλέσει ηλεκτροπληξία, πυρκαγιά και/ή σοβαρό τραυματισμό.</p>	<p><b>Nalezy dokladnie zapoznać się z wszystkimi ostrzeżeniami i wskazówkami bezpieczeñstwa.</b>  Nieprzestrzeganie ostrzeżeń oraz wskazówek bezpieczeñstwa może spowodować porażenie prądem elektrycznym, pożar i/lub odniesienie poważnych obrażeń.</p>	<p><b>Olvasson el minden biztonsági figyelmeztetést és minden utasítást.</b>  A figyelmeztetések és utasítások be nem tartása áramütést, tüzet és/vagy súlyos sérülést eredményezhet.</p>
	<p>Only for EU countries  Do not dispose of electric tools together with household waste material! In observance of European Directive 2002/96/EC on waste electrical and electronic equipment and its implementation in accordance with national law, electric tools that have reached the end of their life must be collected separately and returned to an environmentally compatible recycling facility.</p>	<p>Nur für EU-Länder  Werfen Sie Elektrowerkzeuge nicht in den Hausmüll! Gemäss Europäischer Richtlinie 2002/96/EG über Elektro- und Elektronik- Altgeräte und Umsetzung in nationales Recht müssen verbrauchte Elektrowerkzeuge getrennt gesammelt und einer umweltgerechten Wiederverwertung zugeführt werden.</p>	<p>Mόνο για τις χώρες της ΕΕ  Μην πετάτε τα ηλεκτρικά εργαλεία στον κάδο οικιακών απορριμμάτων! Σύμφωνα με την ευρωπαϊκή οδηγία 2002/96/ΕΚ περί ηλεκτρικών και ηλεκτρονικών συσκευών και την ενσωμάτωσή της στο εθνικό δίκαιο, τα ηλεκτρικά εργαλεία πρέπει να συλλέγονται ξεχωριστά και να επιστρέφονται για ανακύκλωση με τρόπο φιλικό προς το περιβάλλον.</p>	<p>Dotyczy tylko państw UE  Nie wyrzucaj elektronarzędzi wraz z odpadami z gospodarstwa domowego! Zgodnie z Europejską Dyrektywą 2002/96/WE w sprawie zużytego sprzętu elektrotechnicznego i elektronicznego oraz dostosowaniem jej do prawa krajowego, zużyte elektronarzędzia należą posegregować i zutylizować w sposób przyjazny dla środowiska.</p>	<p>Csak EU-oroszágok számára  Az elektromos kéziszerszámokat ne dobja a háztartási szeméttel!  A használt villamos és elektronikai készülékekről szóló 2002/96/EK irányelv és annak a nemzeti jogba való átültetése szerint az elhasznált elektromos kéziszerszámokat külön kell gyűjteni, és környezetbarát módon újra kell hasznosítani.</p>
	<p><b>Symboļy</b>  <b>⚠ UPOZORNĚNÍ</b>  Následující text obsahuje symboly, které jsou použity na zařízení. Ujistěte se, že rozumíte jejich obsahu před tím, než začnete zařízení používat.</p>	<p><b>Simgeler</b>  <b>⚠ DİKKAT</b>  Aşağıda, bu alet için kullanılan simgeler gösterilmiştir. Aleti kullanmadan önce bu simgelerin ne anlama geldiğini anladığınızdan emin olun.</p>	<p><b>Simboluri</b>  <b>⚠ AVERTISMENT</b>  În cele ce urmează sunt prezentate simbolurile folosite pentru maşină. Înainte de utilizare, asiguraţi-vă că înţelegeţi semnificaţia acestora.</p>	<p><b>Simboli</b>  <b>⚠ OPOZORILO</b>  V nadaljevanju so prikazani simboli, uporabljeni pri stroju. Pred uporabo se prepričajte, da jih razumete.</p>	<p><b>Символы</b>  <b>⚠ ПРЕДУПРЕЖДЕНИЕ</b>  Ниже приведены символы, используемые для машины. Перед началом работы обязательно убедитесь в том, что Вы понимаете их значение.</p>
	<p><b>Prečtete si všechna varování týkající se bezpečnosti a všechny pokyny.</b>  Nedodržení těchto varování a pokynů může mít za následek elektrický šok, požár a/ nebo vážné zranění.</p>	<p><b>Tüm güvenliک uyarılarını ve tüm talimatları okuyun.</b>  Uyarılara ve talimatlara uyulmaması elektrik çarpmasına, yangına ve/veya ciddi yaralanmaya neden olabilir.</p>	<p><b>Citiți toate avertismentele privind siguranța și toate instrucțiunile.</b>  Nerespectarea avertismentelor și a instrucțiunilor poate avea ca efect producerea de șocuri electrice, incendii și/sau vătămări grave.</p>	<p><b>Preberite vas pravila opozorila in navodila.</b>  Z neupoštevanjem opozoril in navodil tvegate električni udar, požar in/ali resne telesne poškodbe.</p>	<p><b>Прочтите все правила безопасности и инструкции.</b>  Не выполнение правил и инструкций может привести к поражению электрическим током, пожару и/или серьезной травме.</p>
	<p>Jen pro státy EU  Elektrické nářadí nevyhazujte do komunálního odpadu! Podle evropské směrnice 2002/96/EG o nakládání s použitými elektrickými a elektronickými zařízeními a odpovídajících ustanovení právních předpisů jednotlivých zemí se použítá elektrická nářadí musí sbírat odděleně od ostatního odpadu a podrobit ekologicky šetrnému recyklování.</p>	<p>Sadece AB ülkeleri için  Elektrikli el aletlerini evdeki çöp kutusuna atmayınız!  Kullanılmış elektrikli aletleri, elektrik ve elektronikleri eski cihazlar hakkındaki 2002/96/EC Avrupa yönetergelerine göre ve yönergelerine ulusal hukuk kurallarına göre uyarlanarak, ayrı olarak toplanmalı ve çevre şartlarına uygun bir şekilde tekrar değerlendirilmeye gönderilmelidir.</p>	<p>Numai pentru țările membre UE  Nu aruncați această sculă electrică împreună cu deșeurile menajere!  În conformitate cu Directiva Europeană 2002/96/CE referitoare la deșeurile reprezentând echipamente electrice și electronice și la implementarea acesteia în conformitate cu legislațiile naționale, sculele electrice care au ajuns la finalul duratei de folosire trebuie colectate separat și duse la o unitate de reciclare compatibilă cu mediul înconjurător.</p>	<p>Samo za države EU  Električnih orodij ne zavrzite skupaj z gospodinskimi odpadki!  V skladu z evropsko direktivo 2002/96/EC o odpadni električni in elektronski opremi in izvedbi v skladu z državnimi zakoni, je treba električna orodja, ki so dosegla življenjsko dobo ločeno zbirati in vrniti v z okoljem združljivo ustanovo za recikliranje.</p>	<p>Только для стран ЕС  Не выкидывайте электроприборы вместе с обычным мусором! В соответствии с европейской директивой 2002/96/EG об утилизации старых электрических и электронных приборов и в соответствии с местными законами электроприборы, бывшие в эксплуатации, должны утилизироваться отдельно безопасным для окружающей среды способом.</p>



## GENERAL POWER TOOL SAFETY WARNINGS

### **⚠ WARNING**

**Read all safety warnings and all instructions.**

*Failure to follow the warnings and instructions may result in electric shock, fire and/or serious injury.*

**Save all warnings and instructions for future reference.**

*The term "power tool" in the warnings refers to your mains-operated (corded) power tool or battery-operated (cordless) power tool.*

#### 1) Work area safety

- a) **Keep work area clean and well lit.**

*Cluttered or dark areas invite accidents.*

- b) **Do not operate power tools in explosive atmospheres, such as in the presence of flammable liquids, gases or dust.**

*Power tools create sparks which may ignite the dust or fumes.*

- c) **Keep children and bystanders away while operating a power tool.**

*Distractions can cause you to lose control.*

#### 2) Electrical safety

- a) **Power tool plugs must match the outlet.**

**Never modify the plug in any way.**

**Do not use any adapter plugs with earthed (grounded) power tools.**

*Unmodified plugs and matching outlets will reduce risk of electric shock.*

- b) **Avoid body contact with earthed or grounded surfaces, such as pipes, radiators, ranges and refrigerators.**

*There is an increased risk of electric shock if your body is earthed or grounded.*

- c) **Do not expose power tools to rain or wet conditions.**

*Water entering a power tool will increase the risk of electric shock.*

- d) **Do not abuse the cord. Never use the cord for carrying, pulling or unplugging the power tool. Keep cord away from heat, oil, sharp edges or moving parts.**

*Damaged or entangled cords increase the risk of electric shock.*

- e) **When operating a power tool outdoors, use an extension cord suitable for outdoor use.**

*Use of a cord suitable for outdoor use reduces the risk of electric shock.*

- f) **If operating a power tool in a damp location is unavoidable, use a residual current device (RCD) protected supply.**

*Use of an RCD reduces the risk of electric shock.*

#### 3) Personal safety

- a) **Stay alert, watch what you are doing and use common sense when operating a power tool. Do not use a power tool while you are tired or under the influence of drugs, alcohol or medication.**

*A moment of inattention while operating power tools may result in serious personal injury.*

- b) **Use personal protective equipment. Always wear eye protection.**

*Protective equipment such as dust mask, non-skid safety shoes, hard hat, or hearing protection used for appropriate conditions will reduce personal injuries.*

- c) **Prevent unintentional starting. Ensure the switch is in the off-position before connecting to power source and/or battery pack, picking up or carrying the tool.**

*Carrying power tools with your finger on the switch or energising power tools that have the switch on invites accidents.*

- d) **Remove any adjusting key or wrench before turning the power tool on.**

*A wrench or a key left attached to a rotating part of the power tool may result in personal injury.*

- e) **Do not overreach. Keep proper footing and balance at all times.**

*This enables better control of the power tool in unexpected situations.*

- f) **Dress properly. Do not wear loose clothing or jewellery. Keep your hair, clothing and gloves away from moving parts.**

*Loose clothes, jewellery or long hair can be caught in moving parts.*

- g) **If devices are provided for the connection of dust extraction and collection facilities, ensure these are connected and properly used.**

*Use of dust collection can reduce dust related hazards.*

#### 4) Power tool use and care

- a) **Do not force the power tool. Use the correct power tool for your application.**

*The correct power tool will do the job better and safer at the rate for which it was designed.*

- b) **Do not use the power tool if the switch does not turn it on and off.**

*Any power tool that cannot be controlled with the switch is dangerous and must be repaired.*

- c) **Disconnect the plug from the power source and/or the battery pack from the power tool before making any adjustments, changing accessories, or storing power tools.**

*Such preventive safety measures reduce the risk of starting the power tool accidentally.*

- d) **Store idle power tools out of the reach of children and do not allow persons unfamiliar with the power tool or these instructions to operate the power tool.**

*Power tools are dangerous in the hands of untrained users.*

- e) **Maintain power tools. Check for misalignment or binding of moving parts, breakage of parts and any other condition that may affect the power tools operation.**

**If damaged, have the power tool repaired before use.**

*Many accidents are caused by poorly maintained power tools.*

- f) **Keep cutting tools sharp and clean.**

*Properly maintained cutting tools with sharp cutting edges are less likely to bind and are easier to control.*

- g) **Use the power tool, accessories and tool bits etc. in accordance with these instructions, taking into account the working conditions and the work to be performed.**

*Use of the power tool for operations different from those intended could result in a hazardous situation.*

## 5) Battery tool use and care

### a) **Recharge only with the charger specified by the manufacturer.**

*A charger that is suitable for one type of battery pack may create a risk of fire when used with another battery pack.*

### b) **Use power tools only with specifically designated battery packs.**

*Use of any other battery packs may create a risk of injury and fire.*

### c) **When battery pack is not in use, keep it away from other metal objects like paper clips, coins, keys, nails, screws, or other small metal objects that can make a connection from one terminal to another.**

*Shorting the battery terminals together may cause burns or a fire.*

### d) **Under abusive conditions, liquid may be ejected from the battery; avoid contact. If contact accidentally occurs, flush with water. If liquid contacts eyes, additionally seek medical help. Liquid ejected from the battery may cause irritation or burns.**

## 6) Service

### a) **Have your power tool serviced by a qualified repair person using only identical replacement parts.**

*This will ensure that the safety of the power tool is maintained.*

## PRECAUTION

**Keep children and infirm persons away.**

**When not in use, tools should be stored out of reach of children and infirm persons.**

## PRECAUTIONS FOR CORDLESS JIG SAW

1. Always charge the battery at a temperature of 0 – 40°C. A temperature of less than 0°C will result in over charging which is dangerous. The battery cannot be charged at a temperature greater than 40°C. The most suitable temperature for charging is that of 20 – 25°C.
2. Do not use the charger continuously. When one charging is completed, leave the charger for about 15 minutes before the next charging of battery.
3. Do not allow foreign matter to enter the hole for connecting the rechargeable battery.
4. Never disassemble the rechargeable battery and charger.
5. Never short-circuit the rechargeable battery. Short-circuiting the battery will cause a great electric current and overheat. It results in burn or damage to the battery.
6. Do not dispose of the battery in fire. If the battery burnt, it may explode.
7. Do not insert object into the air ventilation slots of the charger. Inserting metal objects or inflammables into the charger air ventilation slots will result in electrical shock hazard or damaged charger.
8. Bring the battery to the shop from which it was purchased as soon as the post-charging battery life becomes too short for practical use. Do not dispose of the exhausted battery.
9. Using an exhausted battery will damage the charger.

10. If the machine is used continuously at low speed, an extra load is applied to the motor which can result in motor seizure. Always operate the power tool so that the blade is not caught by the material during operation. Always adjust the blade speed to enable smooth cutting.

## CAUTION ON LITHIUM-ION BATTERY

To extend the lifetime, the lithium-ion battery equips with the protection function to stop the output.

In the cases of 1 and 2 described below, when using this product, even if you are pulling the switch, the motor may stop. This is not the trouble but the result of protection function.

1. When the battery power remaining runs out, the motor stops.  
In such case, charge it up immediately.
2. If the tool is overloaded, the motor may stop. In this case, release the switch of tool and eliminate causes of overloading. After that, you can use it again.

Furthermore, please heed the following warning and caution.

### WARNING

In order to prevent any battery leakage, heat generation, smoke emission, explosion and ignition beforehand, please be sure to heed the following precautions.

1. Make sure that swarf and dust do not collect on the battery.
  - During work make sure that swarf and dust do not fall on the battery.
  - Make sure that any swarf and dust falling on the power tool during work do not collect on the battery.
  - Do not store an unused battery in a location exposed to swarf and dust.
  - Before storing a battery, remove any swarf and dust that may adhere to it and do not store it together with metal parts (screws, nails, etc.).
2. Do not pierce battery with a sharp object such as a nail, strike with a hammer, step on, throw or subject the battery to severe physical shock.
3. Do not use an apparently damaged or deformed battery.
4. Do not use the battery in reverse polarity.
5. Do not connect directly to an electrical outlets or car cigarette lighter sockets.
6. Do not use the battery for a purpose other than those specified.
7. If the battery charging fails to complete even when a specified recharging time has elapsed, immediately stop further recharging.
8. Do not put or subject the battery to high temperatures or high pressure such as into a microwave oven, dryer, or high pressure container.
9. Keep away from fire immediately when leakage or foul odor are detected.
10. Do not use in a location where strong static electricity generates.
11. If there is battery leakage, foul odor, heat generated, discolored or deformed, or in any way appears abnormal during use, recharging or storage, immediately remove it from the equipment or battery charger, and stop use.

**CAUTION**

1. If liquid leaking from the battery gets into your eyes, do not rub your eyes and wash them well with fresh clean water such as tap water and contact a doctor immediately.  
If left untreated, the liquid may cause eye-problems.
2. If liquid leaks onto your skin or clothes, wash well with clean water such as tap water immediately.  
There is a possibility that this can cause skin irritation.
3. If you find rust, foul odor, overheating, discolor, deformation, and/or other irregularities when using the battery for the first time, do not use and return it to your supplier or vendor.

**WARNING**

If an electrically conductive foreign object enters the terminals of the lithium ion battery, a short-circuit may occur resulting in the risk of fire. Please observe the following matters when storing the battery.

- **Do not place electrically conductive cuttings, nails, steel wire, copper wire or other wire in the storage case.**
- **Either install the battery in the power tool or store by securely pressing into the battery cover until the ventilation holes are concealed to prevent short-circuits (See Fig. 1).**

**SPECIFICATIONS****Cordless Jig Saw**

Model	CJ14DSL	CJ18DSL
Voltage	14.4 V	18 V
Max. Cutting Depth	Wood 135 mm	Mild Steel 10 mm
No-Load Speed	0 – 2400 min <sup>-1</sup>	
Stroke	26 mm	
Min. Cutting Radius	25 mm	
Rechargeable battery	BSL1430: Li-ion 14.4 V (3.0 Ah, 8 cells)	BSL1830: Li-ion 18 V (3.0 Ah, 10 cells)
Weight	2.3 kg	2.4 kg

**Charger**

Model	UC18YRSL
Charging voltage	14.4 V 18 V
Weight	0.6 kg

**APPLICATIONS**

- Cutting various lumber and pocket cutting
- Cutting mild steel plate, aluminum plate, and copper plate
- Cutting synthetic resins, such as phenol resin and vinyl chloride
- Cutting thin and soft construction materials
- Cutting stainless steel plate (with No. 97 blade)

**STANDARD ACCESSORIES**

CJ14DSL (2LSCK) CJ18DSL (2LSCK)	① Blades (No. 41) .....	1
	Refer to <b>Table 5</b> for use of the blades.	
	② Hexagon bar wrench .....	1
	③ Splinter guard .....	1
	④ Chip cover .....	1
	⑤ Charger .....	1
	⑥ Battery .....	2
	⑦ Plastic case .....	1
⑧ Battery cover .....	1	
CJ14DSL (NN) CJ18DSL (NN)	Without charger, battery, plastic case and battery cover	

Standard accessories are subject to change without notice.

**OPTIONAL ACCESSORIES ... Sold separately**

- (1) Various types of blades  
Refer to **Table 5** for use of the blades.
- (2) Guide
- (3) Sub base
- (4) Dust collector

Optional accessories are subject to change without notice.

**BATTERY REMOVAL/INSTALLATION****1. Battery removal**

Hold the handle tightly and push the battery latch to remove the battery (See **Fig. 2**).

**CAUTION**

Never short-circuit the battery.

**2. Battery installation**

Insert the battery while observing its polarities (See **Fig. 2**).

**CHARGING**

Before using the cordless jig saw, charge the battery as follows.

**1. Connect the charger's power cord to a receptacle.**

When the power cord is connected, the charger's pilot lamp will blink in red. (At 1-second intervals)

**2. Insert the battery into the charger.**

Firmly insert the battery into the charger until the line is visible, as shown in **Fig. 3, 4.**

**3. Charging**





When inserting a battery in the charger, charging will commence and the pilot lamp will light continuously in red.

When the battery becomes fully recharged, the pilot lamp will blink in red. (At 1-second intervals) (See **Table 1**)

(1) Pilot lamp indication

The indications of the pilot lamp will be as shown in **Table 1**, according to the condition of the charger or the rechargeable battery.

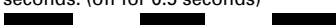
**Table 1**

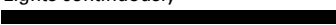
Indications of the pilot lamp				
The pilot lamp lights or blinks in red.	Before charging	Blinks	Lights for 0.5 seconds. Does not light for 0.5 seconds. (off for 0.5 seconds) 	
	While charging	Lights	Lights continuously 	
	Charging complete	Blinks	Lights for 0.5 seconds. Does not light for 0.5 seconds. (off for 0.5 seconds) 	
	Charging impossible	Flickers	Lights for 0.1 seconds. Does not light for 0.1 seconds. (off for 0.1 seconds) 	Malfunction in the battery or the charger
The pilot lamp lights in green.	Overheat standby	Lights	Lights continuously 	Battery overheated. Unable to charge (Charging will commence when battery cools).

(2) Regarding the temperatures of the rechargeable battery

The temperatures for rechargeable batteries are as shown in **Table 2**, and batteries that have become hot should be cooled for a while before being recharged.

**Table 2** Recharging ranges of batteries

Rechargeable batteries	Temperatures at which the battery can be recharged
BSL1430, BSL1830	0°C – 40°C

(3) Regarding recharging time

Depending on the combination of the charger and batteries, the charging time will become as shown in **Table 3.**

**Table 3** Charging time (At 20°C)

Battery \ Charger	UC18YRSL
BSL1430, BSL1830	Approx. 45 min.

**NOTE:**

The charging time may vary according to temperature and power source voltage.

**4. Disconnect the charger's power cord from the receptacle.**

**5. Hold the charger firmly and pull out the battery.**

**NOTE:**

After operation, pull out batteries from the charger first, and then keep the batteries properly.

**How to make the batteries perform longer**

(1) Recharge the batteries before they become completely exhausted.

When you feel that the power of the tool becomes weaker, stop using the tool and recharge its battery. If you continue to use the tool and exhaust the electric current, the battery may be damaged and its life will become shorter.

(2) Avoid recharging at high temperatures.

A rechargeable battery will be hot immediately after use. If such a battery is recharged immediately after use, its internal chemical substance will deteriorate, and the battery life will be shortened. Leave the battery and recharge it after it has cooled for a while.

**CAUTION**

- When the battery charger has been continuously used, the battery charger will be heated, thus constituting the cause of the failures. Once the charging has been completed, give 15 minutes rest until the next charging.

- If the battery is recharged when it is warm due to battery use or exposure to sunlight, the pilot lamp map light in green.

The battery will not be recharged. In such a case, let the battery cool before charging.

- When the pilot lamp flickers in red (at 0.2-second intervals), check for and take out any foreign objects in the charger's battery installation hole. If there are no foreign objects, it is probable that the battery or charger is malfunctioning. Take it to your authorized Service Center.

## PRIOR TO OPERATION

### 1. Preparing and checking the work environment

Make sure that the work site meets all the conditions laid forth in the precautions.

### 2. Checking the battery

Make sure that the battery is installed firmly. If it is at all loose it could come off and cause an accident.

### 3. Dust produced in operation

*The dust produced in normal operation may affect the operator's health. Either of following way is recommended.*

#### a) Wear a dust mask

#### b) Use external dust collection equipment

When using the external dust collection equipment, connect the adapter with the hose from external dust collection equipment. (Fig. 23)

### 4. Changing blades

- (1) Open the lever up to the stop. (Fig. 5-arrow I)
- (2) Remove fitted blade.
- (3) Insert new blade up to the stop in the blade holder. (Fig. 5-arrow II)
- (4) Close the lever. (Fig. 5-arrow III)

#### CAUTION

- Be sure to switch power OFF and disconnect the battery from the body when changing blades.
- Do not open the lever when plunger is moving.

#### NOTE:

- Confirm the protrusions of blade inserted to the blade holder surely. (Fig. 6)
- Confirm the blade located between the groove of roller. (Fig. 7)

### 5. Switch Operation (Fig. 8, 9)

- The saw is provided with a lock off button on the top of the handle to prevent the motor from being switched on inadvertently. Pushing in the lock off button to the locked position prevents the switch from being pulled. Pushing in the lock off button to the free position allows the switch to be pulled and the motor to operate.
- The number of strokes of the blade can be adjusted to within the range of 0 to 2400 strokes/minute depending on the amount the switch is pulled. In addition, releasing the switch activates a break that stops the blade immediately.
- When the switch is turned on, an LED lamp lights to illuminate the end of the blade. This lamp goes out when the switch is released.

#### CAUTION

- Always make sure to push in the lock off button to the locked position when not using the saw.
- Do not look directly into the light from the LED lamp. Continuous and direct exposure to the light from the LED lamp can injure your eyes.

### 6. Adjusting the orbital operation

- (1) This Jig Saw employs orbital operation which moves the blade back and forth, as well as up and down. Set the change knob shown in Fig. 10 to "0" to eliminate the orbital operation (the blade moves only up and down). The orbital operation can be selected in 4 steps from "0" to "III".
- (2) For the hard material, such as a steel plate, etc., decrease the orbital operation. For the soft material, such as lumber, plastic, etc., increase the orbital

operation to increase work efficiency. To cut the material accurately, decrease the orbital operation.

### 7. Cutting stainless steel plates

This Jig Saw can cut stainless steel plates by using No. 97 blade. Carefully read "Concerning cutting of stainless steel plates" for proper operation.

### 8. Splinter guard

Using the splinter guard when cutting wood materials will reduce splintering of cut surfaces.

Insert the splinter guard in the space on the base, and push it completely. (See Fig. 11)

### 9. Chip cover

Chip cover prevents chips from flying off and improves the efficiency of dust collector.

Insert the chip cover between the base and lever, and push with a slight pressure until it catches in place. (Fig. 12)

When removing chip cover, hold both sides of knob and slightly open until it can be removed from the Jig Saw. (Fig. 13)

#### NOTE:

There is a possibility that chip cover is frosted when cutting the metal.

### 10. Sub base

Using the sub base (made from steel) will reduce abrasion of aluminium base especially in cutting metals.



Using the sub base (made from resin) will reduce scratching of cut surface. Attach the sub base to the bottom surface of base by attached 4 screws.

### 11. About Remaining Battery Indicator

When pressing the remaining battery indicator switch, the remaining battery indicator lamp lights and the battery remaining power can be checked. (Fig. 14)

When releasing your finger from the remaining battery indicator switch, the remaining battery indicator lamp goes off. The table 4 shows the state of remaining battery indicator lamp and the battery remaining power.

Table 4

State of lamp	Battery Remaining Power
	The battery remaining power is enough.
	The battery remaining power is a half.
	The battery remaining power is nearly empty. Re-charge the battery soonest possible.

As the remaining battery indicator shows somewhat differently depending on ambient temperature and battery characteristics, read it as a reference.

#### NOTE:

- Do not give a strong shock to the switch panel or break it. It may lead to a trouble.
- To save the battery power consumption, the remaining battery indicator lamp lights while pressing the remaining battery indicator switch.

## CUTTING

### CAUTION

- In order to prevent blade dislodging, damage or excessive wear on the Plunger, please make sure to have surface of the base plate attached to the work piece while sawing.
- At low speed do not cut a wood with a thickness of more than 10 mm or metal with a thickness of more than 1 mm.

#### 1. Rectilinear cutting

When cutting on a straight line, first draw a marking gauge line and advance the saw along that line. Using the guide (sold separately) will make it possible to cut accurately on a straight line.

- (1) Loosen the base bolt hexagonal bar wrench attached on base. (Fig. 15)
- (2) Move the base fully forward (Fig. 16), and tighten the base bolt again.
- (3) Attach the guide by passing it through the attachment hole on the base and tighten the M5 bolt. (Fig. 17)
- (4) Set the orbital position to "0".

### NOTE:

To ensure accurate cutting when using the Guide (Fig. 17), always set the orbital position to "0".

#### 2. Sawing curved lines

When sawing a small circular arc, reduce the feeding speed of the machine. If the machine is fed too fast, it could cause the blade to break.

#### 3. Cutting a circle or a circular arc

The guide also will be helpful for circular cutting. After attaching the guide by same way noted as above, drive the nail or screw into the material through the hole on the guide, then use it for an axis when cutting. (Fig. 18)

### NOTE:

Circular cutting must be done with the blade approximately vertical to the bottom surface of the base.

#### 4. Cutting metallic materials

- (1) Set the orbital position to "0" or "1".
- (2) Cut the material at medium speed.
- (3) Always use an appropriate cutting fluid (spindle oil, soapy water, etc.). When a liquid cutting fluid is not available, apply grease to the back surface of the material to be cut.

#### 5. Pocket cutting

- (1) In lumber  
Aligning the blade direction with the grain of the wood, cut step by step until a window hole is cut in the center of the lumber. (Fig. 19)
- (2) In other materials  
When cutting a window hole in materials other than lumber, initially bore a hole with a drill or similar tool from which to start cutting.

#### 6. Angular cutting

The base can be swiveled to both sides by up to 45° for angular cutting. (Fig. 20)

- (1) Loosen the base bolt by hexagonal bar wrench attached on base and move the base fully forward. (Fig. 15, 16)
- (2) Align the scale (from 0 degrees to 45 degrees by 15-degree increments) of the semi-circular part of the base with the [▽] mark on the gear cover. (Fig. 21)
- (3) Tighten the M5 bolt again. (Fig. 15)
- (4) Set the orbital position to "0".

### NOTE:

Angular cutting can not be done when adopting chip cover or dust collector.

## CONNECTING WITH CLEANER

By connecting with cleaner (sold separately) through dust collector (sold separately) and adapter (sold separately), most of dust can be collected.

- (1) Remove the hexagonal bar wrench from the base.
- (2) Move the base fully forward. (Fig. 15, 16)
- (3) Attach the chip cover.
- (4) Connect the dust collector with adapter. (Fig. 22)
- (5) Connect the adapter with the nose of cleaner. (Fig. 22)
- (6) Insert dust collector into the rear hole of the base until the hook catches in the notch. (Fig. 23)
- (7) Press the hook to remove the dust collector.

### NOTE:

Wear the dust mask additionally, if available.

## CONCERNING CUTTING OF STAINLESS STEEL PLATES

### CAUTION

In order to prevent blade dislodging, damage or excessive wear on the Plunger, please make sure to have surface of the base plate attached to the work piece while sawing.

When cutting stainless steel plates, adjust the unit as described below:

#### 1. Adjust the speed

Blade	Thickness of material	Speed
No. 97	1.5 – 2.5 mm	Middle speed

### NOTE:

The higher the speed is, the quicker the material is cut. But the service life of the blade will be reduced in this case. When the speed is too low, cutting will take longer, although the service life will be prolonged. Make adjustments as desired.

#### 2. Set the orbital position to "0"

### NOTE:

- When cutting use cutting fluid (oil base cutting fluid) to prolong the blade's service life.

## SELECTION OF BLADES

#### ○ Accessory blades

To ensure maximum operating efficiency and results, it is very important to select the appropriate blade best suited to the type and thickness of the material to be cut. Three types of blades are provided as standard accessories. The blade number is engraved in the vicinity of the mounting portion of each blade. Select appropriate blades by referring to Table 5.

## HOUSING THE HEXAGONAL BAR WRENCH

It is possible to house the hexagonal bar wrench on the base. (See Fig. 24)

---

## MAINTENANCE AND INSPECTION

---

### 1. Inspecting the blade

Continued use of a dull or damaged blade will result in reduced cutting efficiency and may cause overloading of the motor. Replace the blade with a new one as soon as excessive abrasion is noted.

### 2. Inspecting the mounting screws

Regularly inspect all mounting screws and ensure that they are properly tightened. Should any of the screws be loose, retighten them immediately. Failure to do so could result in serious hazard.

### 3. Maintenance of the motor

The motor unit winding is the very "heart" of the power tool.

Exercise due care to ensure the winding does not become damaged and/or wet with oil or water.

### 4. Cleaning of the outside

When the cordless jig saw is stained, wipe with a soft dry cloth or a cloth moistened with soapy water. Do not use chloric solvents, gasoline or paint thinner, as they melt plastics.

### 5. Storage

Store the cordless jig saw in a place in which the temperature is less than 40°C, and out of reach of children.

### 6. Service parts list

#### CAUTION

Repair, modification and inspection of Hitachi Power Tools must be carried out by a Hitachi Authorized Service Center.

This Parts List will be helpful if presented with the tool to the Hitachi Authorized Service Center when requesting repair or other maintenance.

In the operation and maintenance of power tools, the safety regulations and standards prescribed in each country must be observed.

#### MODIFICATION

Hitachi Power Tools are constantly being improved and modified to incorporate the latest technological advancements.

Accordingly, some parts may be changed without prior notice.

---

## GUARANTEE

---

We guarantee Hitachi Power Tools in accordance with statutory/country specific regulation. This guarantee does not cover defects or damage due to misuse, abuse, or normal wear and tear. In case of complaint, please send the Power Tool, undismantled, with the GUARANTEE CERTIFICATE found at the end of this Handling instruction, to a Hitachi Authorized Service Center.

#### NOTE:

Due to HITACHI's continuing program of research and development, the specifications herein are subject to change without prior notice.

---



---

## Information concerning airborne noise and vibration

The measured values were determined according to EN60745 and declared in accordance with ISO 4871.

Measured A-weighted sound power level: 95 dB (A)

Measured A-weighted sound pressure level: 84 dB (A)

Uncertainty KpA: 3 dB (A).

Wear hearing protection.

Vibration total values (triax vector sum) determined according to EN60745.

Cutting wood:

Vibration emission value **a<sub>h</sub>, CW** = 8.0 m/s<sup>2</sup>

Uncertainty K = 4.6 m/s<sup>2</sup>

Cutting sheet metal:

Vibration emission value **a<sub>h</sub>, CM** = 5.2 m/s<sup>2</sup>

Uncertainty K = 1.5 m/s<sup>2</sup>

---

## WARNING

- The vibration emission value during actual use of the power tool can differ from the declared value depending on the ways in which the tool is used.
- To identify the safety measures to protect the operator that are based on an estimation of exposure in the actual conditions of use (taking account of all parts of the operating cycle such as the times when the tool is switched off and when it is running idle in addition to the trigger time).

Table 5 List of appropriate blades

Material to be cut	Blade	No. 1 (Long)	No. 1 (Super Long)	No.11	No. 12, 42	No. 15	No. 16, 46	No. 21	No. 22	No.41	No. 97	123X
		Thickness of material (mm)										
Lumber	General lumber	Below 105	Below 135	10 ~ 55	Below 20			10 ~ 55	5 ~ 40	10 ~ 65		
	Plywood			5 ~ 30	Below 10			5 ~ 30	3 ~ 20			
Iron plate	Mild steel plate					3 ~ 6	Below 3				2 ~ 5	1.5 ~ 10
	Stainless steel plate										1.5 ~ 2.5	
Nonferrous metal	Aluminium copper, brass					3 ~ 12	Below 3				Below 5	
	Aluminium sash					Height up to 25					Height up to 25	Height up to 30
Plastics	Phenol resin, melamine, resin, etc.					5 ~ 20	Below 6	5 ~ 15	Below 6		5 ~ 15	
	Vinyl chloride, acryl resin, etc.			5 ~ 30	Below 10	5 ~ 20	Below 5	5 ~ 30	3 ~ 20		5 ~ 15	
	Foamed polyethylene, foamed styrol			10 ~ 55	3 ~ 25	5 ~ 25	3 ~ 25	10 ~ 55	3 ~ 40		5 ~ 25	
Pulp	Card board, corrugated paper			10 ~ 55	3 ~ 25			10 ~ 55	3 ~ 40			
	Hardboard					3 ~ 25	Below 6				3 ~ 25	
	Fiberboard						Below 6					

**NOTE:**

- The minimum cutting radius of No. 1 (Long), No. 1 (Super Long), No. 21, No. 22 and No. 41 blades is 100 mm.



## ALLGEMEINE SICHERHEITSHINWEISE FÜR ELEKTROGERÄTE

### ⚠️ WARNUNG

Lesen Sie sämtliche Sicherheitshinweise und Anweisungen durch

Wenn die Warnungen und Anweisungen nicht befolgt werden, kann es zu Stromschlag, Brand und/oder ernsthaften Verletzungen kommen.

Bitte bewahren Sie alle Warnhinweise und Anweisungen zum späteren Nachschlagen auf.

Der Begriff „Elektrowerkzeug“ bezieht sich in den Warnhinweisen auf Elektrowerkzeuge mit Netz- (schnurgebunden) oder Akkubetrieb (schnurlos).

#### 1) Sicherheit im Arbeitsbereich

- Sorgen Sie für einen sauberen und gut ausgeleuchteten Arbeitsbereich.**  
Zugestellte oder dunkle Bereiche ziehen Unfälle förmlich an.
- Verwenden Sie Elektrowerkzeuge niemals an Orten, an denen Explosionsgefahr besteht** – zum Beispiel in der Nähe von leicht entflammaren Flüssigkeiten, Gasen oder Stäuben.  
Bei der Arbeit mit Elektrowerkzeugen kann es zu Funkenbildung kommen, wodurch sich Stäube oder Dämpfe entzünden können.
- Sorgen Sie bei der Arbeit mit Elektrowerkzeugen dafür, dass sich keine Zuschauer (insbesondere Kinder) in der Nähe befinden.**  
Wenn Sie abgelenkt werden, können Sie die Kontrolle über das Werkzeug verlieren.

#### 2) Elektrische Sicherheit

- Elektrowerkzeuge müssen mit passender Stromversorgung betrieben werden.**  
Nehmen Sie niemals irgendwelche Änderungen am Anschlussstecker vor.  
Verwenden Sie bei Elektrowerkzeugen mit Schutzkontakt (geerdet) niemals Adapterstecker. Stecker im Originalzustand und passende Steckdosen reduzieren das Stromschlagrisiko.
- Vermeiden Sie Körperkontakt mit geerdeten Gegenständen wie Rohrleitungen, Heizungen, Herden oder Kühlschränken.**  
Bei Körperkontakt mit geerdeten Gegenständen besteht ein erhöhtes Stromschlagrisiko.
- Setzen Sie Elektrowerkzeuge niemals Regen oder sonstiger Feuchtigkeit aus.**  
Wenn Flüssigkeiten in ein Elektrowerkzeug eindringen, erhöht sich das Stromschlagrisiko.
- Verwenden Sie die Anschlusschnur nicht missbräuchlich.** Tragen Sie das Elektrowerkzeug niemals an der Anschlusschnur, ziehen Sie es nicht damit heran und ziehen Sie den Stecker nicht an der Anschlusschnur aus der Steckdose. Halten Sie die Anschlusschnur von Hitzequellen, Öl, scharfen Kanten und beweglichen Teilen fern. Beschädigte oder verdrehte Anschlusschnüre erhöhen das Stromschlagrisiko.
- Wenn Sie ein Elektrowerkzeug im Freien benutzen, verwenden Sie ein für den Außeneinsatz geeignetes Verlängerungskabel.** Ein für den Außeneinsatz geeignetes Kabel vermindert das Stromschlagrisiko.
- Falls sich der Betrieb des Elektrowerkzeuges in feuchter Umgebung nicht vermeiden lässt, verwenden Sie eine Stromversorgung mit Fehlerstromschutzeinrichtung (Residual Current Device, RCD).**

Durch den Einsatz einer Fehlerstromschutzeinrichtung wird das Risiko eines elektrischen Schlages reduziert.

#### 3) Persönliche Sicherheit

- Bleiben Sie wachsam, achten Sie auf das, was Sie tun, und setzen Sie Ihren Verstand ein, wenn Sie mit Elektrowerkzeugen arbeiten. Benutzen Sie keine Elektrowerkzeuge, wenn Sie müde sind oder unter Einfluss von Drogen, Alkohol oder Medikamenten stehen.**  
Bei der Arbeit mit Elektrowerkzeugen können bereits kurze Phasen der Unaufmerksamkeit zu schweren Verletzungen führen.
  - Benutzen Sie eine persönliche Schutzausrüstung. Tragen Sie immer einen Augenschutz. Schutzausrüstung wie Staubmaske, rutschsichere Sicherheitsschuhe, Schutzhelm und Gehörschutz senken das Verletzungsrisiko bei angemessenem Einsatz.**
  - Vermeiden Sie unbeabsichtigten Anlauf. Achten Sie darauf, dass sich der Schalter in der Aus- (Off-) Position befindet, ehe Sie das Gerät mit der Stromversorgung und/oder Batteriestromversorgung verbinden, es aufheben oder herumtragen.**  
Das Herumtragen von Elektrowerkzeugen mit dem Finger am Schalter oder das Herstellen der Stromversorgung bei betätigtem Schalter zieht Unfälle regelrecht an.
  - Entfernen Sie sämtliche Einstellwerkzeuge (Einstellschlüssel), ehe Sie das Elektrowerkzeug einschalten.**  
Ein an einem beweglichen Teil des Elektrowerkzeugs angebrachter Schlüssel kann zu Verletzungen führen.
  - Sorgen Sie für einen festen Stand. Achten Sie jederzeit darauf, sicher zu stehen und das Gleichgewicht zu bewahren.**  
Dadurch haben Sie das Elektrowerkzeug in unerwarteten Situationen besser im Griff.
  - Kleiden Sie sich richtig. Tragen Sie keine lose Kleidung oder Schmuck. Halten Sie Haar, Kleidung und Handschuhe von beweglichen Teilen fern.**  
Lose Kleidung, Schmuck oder langes Haar kann von beweglichen Teilen erfasst werden.
  - Wenn Anschlüsse für Staubabsaug- und -sammelvorrichtungen vorhanden sind, sorgen Sie dafür, dass diese richtig angeschlossen und eingesetzt werden.**  
Durch Entfernen des Staubes können staubbezogene Gefahren vermindert werden.
- #### 4) Einsatz und Pflege von Elektrowerkzeugen
- Überansprechen Sie Elektrowerkzeuge nicht. Benutzen Sie das richtige Elektrowerkzeug für Ihren Einsatzzweck.**  
Das richtige Elektrowerkzeug erledigt seine Arbeit bei bestimmungsgemäßem Einsatz besser und sicherer.
  - Benutzen Sie das Elektrowerkzeug nicht, wenn es sich nicht am Schalter ein- und ausschalten lässt.** Jedes Elektrowerkzeug, das nicht mit dem Schalter betätigt werden kann, stellt eine Gefahr dar und muss repariert werden.
  - Stecken Sie den Stecker der Stromversorgung oder Batteriestromversorgung vom Gerät ab, ehe Sie Einstellarbeiten vornehmen, Zubehörteile tauschen oder das Elektrowerkzeug verstauen.** Solche präventiven Sicherheitsmaßnahmen verhindern den unbeabsichtigten Anlauf des Elektrowerkzeugs und die damit verbundenen Gefahren.

- d) Lagern Sie nicht benutzte Elektrowerkzeuge außerhalb der Reichweite von Kindern, lassen Sie nicht zu, dass Personen das Elektrowerkzeug bedienen, die nicht mit dem Werkzeug selbst und/oder diesen Anweisungen vertraut sind.  
*Elektrowerkzeuge in ungeschulten Händen sind gefährlich.*
- e) Halten Sie Elektrowerkzeuge in Stand. Prüfen Sie auf Fehlausrichtungen, sicheren Halt und Leichtgängigkeit beweglicher Teile, Beschädigungen von Teilen und auf jegliche andere Zustände, die sich auf den Betrieb des Elektrowerkzeugs auswirken können. Bei Beschädigungen lassen Sie das Elektrowerkzeug reparieren, ehe Sie es benutzen. *Viele Unfälle mit Elektrowerkzeugen sind auf schlechte Wartung zurückzuführen.*
- f) Halten Sie Schneidwerkzeuge scharf und sauber. *Richtig gewartete Schneidwerkzeuge mit scharfen Schneidkanten bleiben weniger häufig hängen und sind einfacher zu beherrschen.*
- g) Benutzen Sie Elektrowerkzeuge, Zubehör, Werkzeugspitzen und Ähnliches in Übereinstimmung mit diesen Anweisungen – beachten Sie dabei die jeweiligen Arbeitsbedingungen und die Art und Weise der auszuführenden Arbeiten.  
*Der Gebrauch des Elektrowerkzeuges für andere als die vorgesehenen Anwendungen kann zu gefährlichen Situationen führen.*

## 5) Verwendung und Pflege der Batterie

- a) Laden Sie das Gerät nur mit dem vom Hersteller empfohlenen Ladegerät auf.  
*Ein Ladegerät für einen speziellen Batterietyp kann bei Verwendung mit anderen Batterien zu Gefahren führen.*
- b) Verwenden Sie für das Gerät nur die speziell empfohlenen Batterien.  
*Eine Verwendung von anderen Batterien kann zu Verletzungen und Bränden führen.*
- c) Ist die Batterie nicht in Gebrauch, achten Sie darauf, dass sie nicht mit metallischen Gegenständen, beispielsweise Büroklammern, Münzen, Schlüssel, Nägel, Schrauben in Kontakt kommt, da diese Gegenstände einen Kurzschluss der Anschlüsse verursachen könnten.  
*Ein Kurzschluss der Batterieanschlüsse kann zu Verbrennungen oder Bränden führen.*
- d) Im Falle von Störungen, kann Flüssigkeit aus der Batterie austreten. Vermeiden Sie in diesem Fall jeglichen Kontakt. Sollten Sie dennoch mit der Batterie in Berührung kommen, waschen Sie die betroffene Stelle gründlich mit Wasser ab. Ist die Flüssigkeit ins Auge geraten, suchen Sie einen Arzt auf.  
*Ausgetretene Batterieflüssigkeiten können zu Reizungen oder Verbrennungen führen.*

## 6) Service

- a) Lassen Sie Elektrowerkzeuge durch qualifizierte Fachkräfte und unter Einsatz passender, zugelassener Originalteile warten.  
*Dies sorgt dafür, dass die Sicherheit des Elektrowerkzeugs nicht beeinträchtigt wird.*

## VORSICHT

Von Kindern und gebrechlichen Personen fernhalten. Werkzeuge sollten bei Nichtgebrauch außerhalb der

Reichweite von Kindern und gebrechlichen Personen aufbewahrt werden.

## ALLGEMEINE SICHERHEITSMASSNAHMEN FÜR AKKU- STICHSÄGE

- Die Batterie immer bei einer Temperatur von 0 – 40°C laden.  
Laden bei einer Temperatur die niedriger als 0°C ist twird gefährliche Überladung verursachen. Die Batterie kann nicht bei einer Temperatur über 40°C geladen werden. Die beste Temperatur zum Laden wäre von 20 – 25°C.
- Das Ladegerät nicht fortlaufend laden.  
Nach Beendigung einer Ladung, lassen Sie das Ladegerät ungefähr 15 Minuten ruhen bevor die nächste Batterieladung unternommen wird.
- Keine Fremdkörper durch das Anschlußloch der Batterie eindringen lassen.
- Niemals die Batterie und das Ladegerät auseinandernehmen.
- Niemals die Batterie kurzschließen.  
Kurzschluß der Batterie verursacht eine zu große Stromzufuhr und Überhitzung, wodurch Durchbrennen oder Schaden beider Batterie entsteht.
- Die Batterie nicht ins Feuer werfen.  
Sie könnte dabei explodieren.
- Darauf achten, daß keine Gegenstände durch Belüftungsschlitze des Aufladers in das Gerät eindringen.  
Wenn Metallobjekte oder entzündliche Gegenstände durch die Belüftungsschlitze des Aufladers eindringen, kann dies zu elektrischen Schlägen führen oder den Auflader beschädigen.
- Bringen Sie die Batterie zum Geschäft, wo Sie ihn gekauft haben sobald die Lebensdauer der Batterie abrinnet. Die erschöpfte Batterie nicht wegwerfen.
- Benutzung verbrauchter Batterie beschädigt den Auflader.
- Wenn die Maschine längere Zeit bei niedriger Geschwindigkeit verwendet wird, wird der Motor stark belastet und kann sich festfressen. Das Werkzeug immer so einsetzen, daß das Sägeblatt beim Betrieb nicht im Werkstück feststeht. Immer die Geschwindigkeit so einstellen, daß gut gesägt werden kann.

## WARNUNG ZUM LITHIUM-IONEN-AKKU

Um die Lebensdauer des Lithium-Ionen-Akkus zu verlängern, ist dieser mit einer Schutzfunktion zum Stoppen der Leistungsabgabe ausgestattet.

In den unten beschriebenen Fällen 1 und 2 kann bei der Benutzung dieses Produkts der Motor abschalten, selbst wenn Sie den Schalter drücken. Dies ist kein Defekt sondern das Resultat der Schutzfunktion.

- Wenn die verbleibende Akkuleistung nicht mehr ausreicht, schaltet der Motor ab.  
Laden Sie in einem solchen Fall den Akku umgehend auf.
- Wenn das Werkzeug überlastet ist, kann es zum Abschalten des Motors kommen. Lassen Sie in diesem Fall den Schalter des Geräts los und beseitigen Sie die Ursache der Überlastung. Danach können Sie das Gerät wieder verwenden.

Bitte beachten Sie die folgenden Warnhinweise.

**WARNUNG**

Zur Vermeidung einer ausgelaufenen Batterie, Erwärmung, Rauchentwicklung, Explosionen und vorzeitiger Zündung beachten Sie bitte die folgenden Vorsichtsmaßnahmen.

1. Stellen Sie sicher, dass sich Späne und Staub nicht auf der Batterie ansammeln.
  - Stellen Sie während der Arbeit sicher, dass Späne und Staub nicht auf die Batterie fallen.
  - Stellen Sie sicher, dass Staub und Späne, die während der Bearbeitung auf das Elektrowerkzeug fallen, nicht in die Batterie gelangen.
  - Lagern Sie ungebrauchte Batterien nicht an Plätzen, an denen Staub oder Späne anfallen.
  - Vor dem Einlagern einer Batterie sind sämtlicher Staub und Späne zu entfernen. Weiterhin ist zu berücksichtigen, dass die Batterie nicht gemeinsam mit Metallteilen (Schrauben, Nägel, usw.) zu lagern ist.
2. Achten Sie darauf, dass die Batterie nicht durch einen spitzen Gegenstand, beispielsweise einen Nagel, beschädigt wird. Vermeiden Sie Schläge mit dem Hammer. Treten Sie nicht gegen die Batterie, werfen Sie diese nicht, und vermeiden Sie Stöße.
3. Beschädigte oder verformte Batterien dürfen nicht weiter verwendet werden.
4. Achten Sie auf den richtigen Anschluss der Pole.
5. Schließen Sie die Batterie nicht direkt an elektrische Ausgänge oder Zigarettenanzünder im Auto an.
6. Verwenden Sie die Batterie nur für den angegebenen Zweck.
7. Falls die Batterie nach Verstreichen der angegebenen Ladezeit nicht vollständig aufgeladen ist, brechen Sie den Ladevorgang unverzüglich ab.
8. Vermeiden Sie hohe Temperaturen und hohen Druck, wie er beispielsweise in der Mikrowelle, einem Trockner oder einem Hochdruckbehälter auftritt.

9. Wenn Sie ein Leck oder Rußgeruch feststellen, vermeiden Sie jeglichen Kontakt mit Feuerstellen.
10. Vermeiden Sie eine Verwendung an Orten, an denen starke statische Elektrizität erzeugt wird.
11. Werden ein Leck, Rußgeruch, Erwärmung, Verfärbungen, Verformungen oder sonstige Anomalitäten während der Verwendung, des Aufladens oder der Lagerung festgestellt, entfernen Sie die Batterie unverzüglich vom Gerät oder dem Ladegerät und beenden Sie die Anwendung.

**VORSICHT**

1. Tritt die auslaufende Flüssigkeit in Kontakt mit Ihren Augen, reiben Sie diese nicht, sondern waschen Sie sie mit sauberem (Leitungs-) Wasser gut aus und suchen Sie unverzüglich einen Arzt auf. Ohne sachgemäße Behandlung können Augenverletzungen auftreten.
2. Wenn die ausgelaufene Flüssigkeit auf Haut oder Kleidung trifft, waschen Sie diese unverzüglich mit sauberem Wasser ab. Es besteht die Gefahr von Hautreizungen.
3. Beim Auftreten von Rost, Rußgeruch, Erwärmung, Verfärbungen, Verformungen oder sonstigen Anomalitäten während der ersten Verwendung der Batterie, ist diese nicht weiter zu verwenden. Bringen Sie die Batterie zum Händler oder Verkäufer zurück.

**WARNUNG**

Wenn ein elektrischer Fremdkörper an die Anschlüsse des Lithium-Ionen-Akkus gelangt, kann es zu einem Kurzschluss und der Gefahr eines Feuers kommen. Beachten Sie folgende Vorsichtsmaßnahmen bei der Aufbewahrung des Akkus.

- **Legen Sie keine elektrisch leitenden Späne, Nägel, Stahldraht, Kupferdraht oder anderen Draht in den Aufbewahrungskoffer.**
- **Setzen Sie den Akku entweder in das Gerät ein oder lagern Sie ihn, um Kurzschlüsse zu vermeiden, indem Sie ihn in die Batterieabdeckung hineindrücken, bis die Belüftungslöcher verdeckt sind. (Siehe Abb. 1)**

**TECHNISCHE DATEN**

**Akku-Stichsäge**

Modell	CJ14DSL	CJ18DSL
Spannung	14,4 V	18 V
Max. Schneidtiefe	Holz 135 mm Flußstahl 10 mm	
Leerlaufhubzahlen	0 – 2400 min <sup>-1</sup>	
Hubstrecke	26 mm	
Mindestschnittradius	25 mm	
Wiederaufladbare Batterie	BSL1430: Li-ion 14,4 V (3,0 Ah 8 zellen)	BSL1830: Li-ion 18 V (3,0 Ah 10 zellen)
Gewicht	2,3 kg	2,4 kg

**Ladegerät**

Model	UC18YRSL
Ladespannung	14,4 V 18 V
Gewicht	0,6 kg

**STANDARDZUBEHÖR**

CJ14DSL (2LSCK) CJ18DSL (2LSCK)	① Sägeblätter (Nr. 41) ..... 1 Für Anwendung der Sägeblätter siehe <b>Tabelle 5.</b>
	② Innensechskantchüssel ..... 1
	③ Splitterschutz ..... 1
	④ Schnipseldeckel ..... 1
	⑤ Ladegerät ..... 1
	⑥ Batterie ..... 2
	⑦ Plastikgehäuse ..... 1
	⑧ Batterieabdeckung ..... 1
CJ14DSL (NN) CJ18DSL (NN)	Ohne ladegerät, batterie, plastikgehäuse und batterieabdeckung

Das Standardzubehör kann ohne vorherige Bekanntmachung jederzeit geändert werden.

**SONDERZUBEHÖR ... separat zu beziehen**

- (1) Verschiedene Sägeblatt-Typen  
Für Anwendung der Sägeblätter siehe **Tabelle 5.**
  - (2) Führung
  - (3) Hilfsgrundplatte
  - (4) Staubsauger
- Das Sonderzubehör kann ohne vorherige Bekanntmachung jederzeit geändert werden.

**ANWENDUNGEN**

- Schneiden verschiedener Nutzhölzer (auch Aussparungen)
- Schneiden von Flußstahlblechen, Aluminiumblechen und Kupferblechen.
- Schneiden von Kunstharzen wie Phenolharz und Vinylchlorid
- Schneiden von dünnen und weichen Baumaterialien
- Schneiden von Blechen aus rostfreiem Stahl (mit Sägeblatt Nr. 97)

**HERAUSNEHMEN/EINSETZEN DER BATTERIE**





- 1. Herausnehmen der Batterie**  
Halten Sie den Griff fest in der Hand und drücken Sie die Akkumulatortverriegelung, um den Akku herauszunehmen (Siehe **Abb. 2**).
- ACHTUNG**  
Die Kontakte des Batterie niemals kurzschließen.
- 2. Einsetzen des Batterie**  
Legen Sie den Akku ein und achten Sie dabei auf die Polarität +/- (Siehe **Abb. 2**).

**LADEN**

Vor der Verwendung der Akku-Stichsäge ist die Batterie wie folgt zu laden.

- 1. Den Netzstecker des Ladegerätes in eine Steckdose einstecken.**  
Beim Anschluß des Ladegeräts an eine Netzsteckdose blinkt das Kontrolllampe in Rot auf. (In Sekundenabständen)
  - 2. Eine Batterie in das Ladegerät einlegen.**  
Setzen Sie den Akkumulator so in das Ladegerät ein, dass die Linie sichtbar ist, wie in **Abb. 3, 4.** gezeigt.
  - 3. Anzeigelämpchen**  
Beim Einlegen einer Batterie in das Ladegerät wird der Ladevorgang fortgesetzt, und leuchtet das Kontrolllampe kontinuierlich in Rot auf. Wenn die Batterie voll aufgeladener ist, blinkt das Kontrolllampe in Rot. (In Sekundenabständen) (Siehe **Tafel 1**)
- (1) Anzeigelämpchen  
Das Kontrolllampe leuchtet auf, wie in **Tafel 1** gezeigt, entsprechend dem Zustand des verwendeten Ladegeräts für die Akkubatterie.

**Tafel 1**

Anzeigen der Kontrolllampe				
Die Bereitschaftsanzeige leuchtet oder blinkt rot.	Vor dem Laden	Blinkt	Leuchtet für 0,5 Sekunden. Loscht für 0,5 Sekunden. (Aus für 0,5 Sekunden) 	/
	Beim Laden	Leuchtet	Leuchtet kontinuierlich 	
	Laden durchgeführt	Blinkt	Leuchtet für 0,5 Sekunden. Loscht für 0,5 Sekunden. (Aus für 0,5 Sekunden) 	
	Laden unmöglich	Flackert	Leuchtet für 0,1 Sekunden. Loscht für 0,1 Sekunden. (Aus für 0,1 Sekunden) 	
Die Bereitschaftsanzeige leuchtet grün.	Wegen Überhitzung angehalten	Leuchtet	Leuchtet kontinuierlich 	Akku überhitzt. Laden nicht möglich (Ladevorgang wird nach Abkühlen des Akkus gestartet).

- (2) Über die Temperatur der Akkubatterie  
Die Temperaturen für Akkus sind in **Tafel 2** gezeigt.  
Erhitzte Batterien vor dem Laden abkühlen lassen.

**Tafel 2** Aufladebereiche für Batterie

Akkubatterien	Temperaturen, bei denen die Batterie geladen werden kann
BSL1430, BSL1830	0°C – 40°C

- (3) Über die Aufladezeit  
Je nach Kombination von Ladegerät und Batterien wird die Aufladezeit wie in **Tafel 3** gezeigt.

**Tafel 3** Aufladezeit (bei 20°C)

	Ladegerät	UC18YRSL
Batterie		
BSL1430, BSL1830		Etwa. 45 min.

**HINWEIS:**

Die Aufladezeit kann je nach Temperatur und Ladespannung unterschiedlich sein.

- Den Netzstecker des Ladegeräts aus der Steckdose ziehen.**
- Das Ladegerät festhalten und die Batterie herausziehen.**

**HINWEIS:**

Nach dem Betrieb zuerst die Batterien aus dem Ladegerät nehmen und dann die Batterien angemessen aufbewahren.

**Verlängerung der Lebensdauer von Batterien**

- Die Batterien aufladen, bevor sie völlig erschöpft sind. Wenn festgestellt wird, daß die Leistung des Werkzeugs nachläßt, mit der Arbeit aufhören und die Batterie aufladen.  
Wenn das Werkzeug weiter verwendet wird und die Batterie völlig erschöpft wird, kann die Batterie beschädigt und ihre Lebensdauer verkürzt werden.
- Nicht bei hohen Temperaturen aufladen.  
Eine Akkubatterie erhitzt sich bei der Verwendung. Wenn solch eine Batterie sofort nach der Verwendung aufgeladen wird, werden die Batteriechemikalien beeinträchtigt, und die Batterielebensdauer nimmt ab. Die Batterie etwas stehen lassen und erst aufladen, wenn sie sich abgekühlt hat.

**ACHTUNG**

- Wird das Akkuladegerät kontinuierlich eingesetzt, überhitzt sich das Gerät, wodurch Schäden resultieren können. Nach einem Ladevorgang das Gerät 15 Minuten bis zum nächsten Laden ruhen lassen.
- Falls ein aufgrund von Einsatz oder Sonneneinstrahlung erwärmter Akku an das Ladegerät angeschlossen wird, leuchtet die grüne Anzeige u. U. auf.  
Der Akku wird dann nicht geladen. In solchen Fällen den Akku vor dem Laden abkühlen lassen.
- Wenn das Kontrollampe in schneller Folge in Rot flackert (in 0,2-Sekunden-Abständen), nachsehen ob Fremdkörper im Batteriefach sind und diese ggf. herausnehmen. Wenn keine Fremdkörper im Batteriefach sind, liegt wahr-scheinlich eine Fehlfunktion bei der Batterie oder beim Ladegerät vor. Die Teile vom autorisierten Kundendienst prüfen lassen.

**VOR DER INBETRIEBNAHME**

- Vorbereitung und Kontrolle des Arbeitsbereichs**  
Darauf achten, daß der Arbeitsplatz den im Vorsichtsmaßnahmen-Abschnitt erläuterten Bedingungen entspricht.
- Prüfen der Batterie**  
Nachsehen, ob die Batterie sicher und fest sitzt. Eine locker eingesetzte Batterie kann herausfallen und stellt somit eine Gefahr dar.
- Im Betrieb anfallender Staub**  
*Im Betrieb anfallender Staub kann gesundheitsschädlich sein. Wir empfehlen Folgendes.*
  - Tragen Sie eine Staubschutzmaske**
  - Nutzen Sie eine externe Staubabsaugvorrichtung**

Wenn Sie den externen Staubsammler verwenden, verbinden Sie das Adapterstück mit dem Schlauch des externen Staubsammlers. (**Abb. 23**)

**4. Auswechseln des Sägeblatts**

- Den Hebel bis zum Anschlag öffnen. (**Abb. 5-Pfeile I**)
- Das angebrachte Sägeblatt entfernen.
- Das neue Sägeblatt bis zum Anschlag in den Sägeblatthalter einschieben. (**Abb. 5-Pfeile II**)
- Den Hebel schließen. (**Abb. 5-Pfeile III**)

**ACHTUNG**

- Achten Sie darauf, die Stromversorgung auf OFF zu stellen, und den Akku zur Auswechslung der Schneidmesser vom Gehäuse abzunehmen.
- Den Hebel nicht öffnen, während sich der Tauchkolben bewegt.

**HINWEIS:**

- Sicherstellen, dass das in den Sägeblatthalter eingeschobene Sägeblatt richtig hervorsteht. (**Abb. 6**)
- Sicherstellen, dass das Sägeblatt in der Nut der Rolle sitzt. (**Abb. 7**)

**5. Schalterbetätigung (Abb. 8, 9)**

- Die Säge ist oben am Handgriff mit einer Absperrtaste ausgestattet, um ein versehentliches Einschalten des Motors zu verhindern. Bei in die gesperrte Position gedrückter Absperrtaste ist eine Betätigung des Schalters nicht möglich. Wird die Absperrtaste in die gelöste Position gebracht, kann der Schalter betätigt und der Motor eingeschaltet werden.
- Die Anzahl der Sägeblatthübe ist innerhalb des Bereichs von 0 bis 2400 Hübe/Minute einstellbar, abhängig davon, wie sehr der Schalter gedrückt wird. Zudem wird mit dem Loslassen des Schalters eine Bremse aktiviert, die das Sägeblatt sofort zum Stillstand bringt.
- Beim Einschalten des Schalters leuchtet eine LED-Leuchte auf, um das Ende des Sägeblatts zu beleuchten. Diese Leuchte erlischt mit dem Loslassen des Schalters.

**ACHTUNG**

- Bringen Sie die Absperrtaste immer in die gesperrte Position, wenn Sie die Säge nicht benutzen.
- Sehen Sie nicht direkt in das Licht der LED-Leuchte. Wenn die Augen dem Licht der LED-Leuchte dauerhaft und direkt ausgesetzt sind, kann dies zur Schädigung der Augen führen.

**6. Einstellen des Umlaufbetriebs**

- Diese Stichsäge verwendet Umlaufbetrieb, der das Sägeblatt von vorn nach hinten und auch von oben nach unten bewegt.

Den Wechselknopf der auf **Abb. 10** gezeigt ist auf „0“ einstellen um den Umlaufbetrieb auf das Mindestmaß herabzusetzen (das Sägeblatt bewegt sich nur von oben nach unten). Der Umlaufbetrieb kann in 4 Stufen von „0“ bis „III“ gewählt werden.

- (2) Für hartes Material, wie Stahlblech, usw., den Umlaufbetrieb herabsetzen. Für weiches Material, wie Bauholz, Kunststoff, usw, den Umlaufbetrieb, um die Arbeitsleistung zu erhöhen, steigern. Um Material mit Genauigkeit zu schneiden den Umlaufbetrieb herabsetzen.

### 7. Sägen von rostfreien Stahlblechen

Diese Stichsäge kann mit den Sägeblättern 97 rostfreies Stahlblech sägen. Für korrekte Bedienung bitte den Abschnitt „Betreffend Sägen von rostfreien Stahlblechen“ aufmerksam durchlesen.

### 8. Splitterschutz

Die Verwendung des Splitterschutzes beim Schneiden von Holzmaterialien reduziert das Splittern an der Oberfläche. Den Splitterschutz in den Zwischenraum an der Grundplatte einsetzen und bis zum Anschlag einschieben. (Siehe **Abb. 11**)

### 9. Schnipseldeckel

Der Schnipseldeckel verhindert, dass Späne wegfliegen, und er verbessert die Wirksamkeit des Staubsammlers.

Den Schnipseldeckel zwischen der Grundplatte und dem Hebel einschieben und mit leichtem Druck eindrücken, bis er einrastet. (**Abb. 12**)

Zum Entfernen des Schnipseldeckels beide Seiten des Knopfes halten und leicht öffnen, bis der Schnipseldeckel von der Stichsäge entfernt werden kann. (**Abb. 13**)

#### HINWEIS:

Es besteht die Möglichkeit, dass der Schnipseldeckel beim Sägen von Metall mattiert wird.

### 10. Hilfsgrundplatte



Verwendung der (aus Stahl hergestellten) Hilfsgrundplatte verringert den Abrieb von Aluminium, besonders beim Sägen von Metall.

Verwenden der (aus Kunstharz bestehenden) Hilfsgrundplatte verringert Verkratzen der Schnittoberfläche. Bringen Sie die Hilfsgrundplatte mit den vier mitgelieferten Schrauben an der Unterseite der Grundplatte an.

### 11. Hinweise zur Ladezustand-Kontrollleuchte

Zum Kontrollieren des Akkuladezustands den Ladezustand-Anzeigeschalter drücken, wodurch die Ladezustand-Kontrollleuchte aufleuchtet. (**Abb. 14**) Beim Loslassen des Ladezustand-Anzeigeschalters erlischt die Ladezustand-Kontrollleuchte. **Tabelle 4** zeigt das Leuchtverhalten der Ladezustand-Kontrollleuchte und den entsprechenden Ladezustand.

**Tabelle 4**

Leuchtverhalten der Ladezustand-Kontrollleuchte	Akkuladezustand
	Die Akkuladung ist ausreichend.
	Die Akkuladung ist etwa auf die Hälfte abgesunken.
	Die Akkuladung ist beinahe erschöpft. Den Akku so schnell wie möglich aufladen.

Das Ansprechen der Ladezustand-Kontrollleuchte kann aufgrund von Umgebungstemperatur und individuellen Eigenschaften des Akkus von der obigen Tabelle etwas abweichen. Daher die Angabe nur zum Bezug verwenden.

#### HINWEIS:

- Die Schalterkonsole vor Stoß und Fall schützen. Anderenfalls drohen Störungen.
- Zum Schonen der Akkuladung leuchtet die Ladezustand-Kontrollleuchte nur, während der Ladezustand-Anzeigeschalter gedrückt wird.

## SCHNEIDEN

#### ACHTUNG

- Zur Verhütung von Loslösen oder Beschädigung des Sägeblatts bzw. übermäßigen Verschleißes des Tauchkolbens bitte sicherstellen, dass die Grundplatte beim Sägen fest am Werkstück anliegt.
- Bei kleiner Geschwindigkeit, kein Holzstück von einer Dicke über 10 mm oder Stahl von einer Dicke über 1 mm schneiden.

#### 1. Parallelschneiden

Beim Sägen einer geraden Linie zuerst eine Führungslinie zeichnen und dann entlang dieser Linie sägen.

Verwendung der Führung (separat verkauft) macht es möglich genau geradlinig zu sägen.

- (1) Die Grundplattenschraube mit dem mitgelieferten Sechskantinnenschlüssel lösen. (**Abb. 15**)
- (2) Die Grundplatte voll nach vorne bewegen (**Abb. 16**) und die Grundplattenschraube wieder anziehen.
- (3) Die Führung durch das Führen durch das Anbringungsloch und anziehen der M5-Schraube anbringen. (**Abb. 17**)
- (4) Die Ringposition auf „0“ stellen.

#### HINWEIS:

Um genaues Schneiden bei Verwendung der Führung (**Abb. 17**) sicherzustellen, immer die Ringposition auf „0“ stellen.

#### 2. Sägen von krummen Linien

Beim Sägen eines kleinen Kreisbogens wird die Schiebgeschwindigkeit der Maschine verringert. Wenn die Maschine zu schnell geschoben wird, könnte das zum zerbrechen des Sägeblatts führen.

**3. Schneiden eines Kreises oder eines Bogens**

Die Führung ist auch bei Kreisschnitten hilfreich.

Nach Anbringen der Führung wie oben beschrieben, einen Nagel oder eine Schraube durch das Loch in der Führung in das Material treiben, und dann diesen Punkt als Mittelpunkt für das Sägen benutzen. (Abb. 18)

**HINWEIS:**

Kreisschneiden muss mit dem Sägeblatt etwa senkrecht zur unteren Oberfläche der Grundplatte durchgeführt werden.

**4. Schneiden von Metallen**

- (1) Die Ringposition auf „0“ oder „I“ stellen.
- (2) Schneiden Sie das Material mit mittlerer Geschwindigkeit.
- (3) Immer eine angemessene Schneidflüssigkeit (Spindelöl, Seifenwasser usw.) verwenden. Wenn keine Schneidflüssigkeit zur Verfügung steht, so tragen Sie Schmierfett auf die Rückseite des zu schneidenden Materials auf.

**5. Schneiden von Löchern**

- (1) In Schnittholz  
Die Schnittrichtung wird der Faserrichtung des Holzes angepasst. Es wird Schritt für Schritt geschnitten, bis ein Fenster in der Mitte des Schnittholzes entstanden ist. (Abb. 19)
- (2) In anderen Materialien  
Beim Schneiden eines Fensters in anderen Materialien als Holz wird zu Anfang ein Loch mit einer Bohrmaschine oder einem ähnlichen Werkzeug gebohrt, von dem aus das Schneiden beginnt.

**6. Schrägschnitte**

Die Grundplatte kann für Winkelschnitte bis zu 45° nach beiden Seiten geschwenkt werden. (Abb. 20)

- (1) Die Grundplattenschraube mit dem mitgelieferten Sechskantinnenschlüssel lösen und die Grundplatte voll nach vorne bewegen. (Abb. 15, 16)
- (2) Die Skala (von 0 bis 45 Grad in Schritten von 45 Grad) des halbrunden Teils der Basis auf die Markierung [▽] an der Getriebeabdeckung ausrichten. (Abb. 21)
- (3) Die M5-Schraube wieder anziehen. (Abb. 15)
- (4) Die Ringposition auf „0“ stellen.

**HINWEIS:**

Winkelschnitte können nicht gemacht werden, wenn der Schnipseldeckel oder der Staubsammler angebracht ist.

**ANSCHLUSS AN EINEN STAUBSAUGER**

Verwenden Sie einen Reiniger (separat erhältlich), einen Staubfang (separat erhältlich) sowie einen Adapter (separat erhältlich), um den Großteil des anfallenden Staubs zu entfernen.

- (1) Den Sechskantinnenschlüssel von der Grundplatte entfernen.
- (2) Die Grundplatte voll nach vorne bewegen. (Abb. 15, 16)
- (3) Schnipseldeckel anbringen.
- (4) Den Staubsammler mit dem Adapter anbringen. (Abb. 22)
- (5) Den Adapter mit der Nase des Staubsaugers verbinden. (Abb. 22)
- (6) Den Staubsammler in das hintere Loch der Grundplatte einschieben, bis der Haken in die Nut einrastet. (Abb. 23)

- (7) Den Haken drücken, um den Staubsammler zu entfernen.

**HINWEIS:**

Tragen Sie zusätzlich eine Staubmaske, sofern vorhanden.

**BETREFFEND SÄGEN VON ROSTFREIEN STAHLBLECHEN**

**ACHTUNG**

Zur Verhütung von Loslösen oder Beschädigung des Sägeblatts bzw. übermäßigen Verschleißes des Tauchkolbens bitte sicherstellen, dass die Grundplatte beim Sägen fest am Werkstück anliegt.

Beim Sägen von rostfreien Stahlblechen die Einheit wie unten angegeben einstellen:

**1. Geschwindigkeitseinstellung**

Sägeblatt	Dicke des Materials	Geschwindigkeit
Nr. 97	1,5 bis 2,5 mm	Mittlere Geschwindigkeit

**HINWEIS:**

Je höher die Geschwindigkeit ist, destoschneller wird das Material gesägt. Die Lebensdauer des Sägeblattes aber wird in diesem Fall verringert. Wenn die Geschwindigkeit zu niedrig ist, nimmt das Sägen längere Zeit in Anspruch, aber die Lebensdauer wird verlängert. Die Einstellung nach Wunsch vornehmen.

**2. Die Orbitalstellung „0“ wählen**

**HINWEIS:**

- Beim Sägen immer Sägeflüssigkeit verwenden (Ölschneidflüssigkeit), um die Lebensdauer des Sägeblattes zu verlängern.

**AUSWAHL DER SÄGEBLÄTTER**

○ **Standardzubehör**

Für maximale Leistung ist es sehr wichtig, das Sägeblatt auszuwählen, das sich bei den Eigenschaften des zu schneidenden Materials am besten eignet. Als Standardzubehör werden drei Sägeblatttypen geliefert. Die Nummer des Sägeblatts ist in der Nähe der Halterung jedes Sägeblatts eingraviert. Das geeignete Sägeblatt wird anhand der **Tabelle 5** bestimmt.

**AUFBEWAHRUNG DES SECHSKANTINNENSCHLÜSSELS**

Der Sechskantinnenschlüssel kann an der Grundplatte angebracht werden. (Siehe **Abb. 24**)

**WARTUNG UND INSPEKTION**

**1. Inspektion des Sägeblatts**

Die Weiterverwendung eines stumpfen oder beschädigten Sägeblatts führt zu verminderter Schnitleistung und kann eine Überbelastung des Motors hervorrufen. Das Sägeblatt wird durch ein neues ersetzt, wenn übermäßige Abnutzung festgestellt wird.

## 2. Inspektion der Befestigungsschrauben

Alle Befestigungsschrauben werden regelmäßig inspiziert und geprüft, ob sie gut angezogen sind. Wenn sich eine der Schrauben lockert, muß sie sofort wieder angezogen werden. Geschieht das nicht, kann das zu erheblichen Gefahren führen.

## 3. Wartung des Motors

Die Motorwicklung ist das „Herz“ des Elektrowerkzeugs. Daher ist besonders sorgfältig darauf zu achten, daß die Wicklung nicht beschädigt wird und/oder mit Öl oder Wasser in Berührung kommt.

## 4. Außenreinigung

Falls die Akku-Stichsäge verschmutzt ist, reiben Sie sie mit einem weichen trockenen oder einem leicht in Seifenwasser getränkten Tuch ab. Benutzen Sie keine chlorhaltigen Lösungsmittel, Benzin oder Farbverdünnung, da dadurch das Plastik schmelzen kann.

## 5. Lagern

Bewahren Sie die Akku-Stichsäge an einem Ort auf, dessen Umgebungstemperatur 40°C nicht überschreitet und der sich außerhalb der Reichweite von Kindern befindet.

## 6. Liste der Wartungsteile

### ACHTUNG

Reparatur, Modifikation und Inspektion von Hitachi-Elektrowerkzeugen müssen durch ein Autorisiertes Hitachi-Wartungszentrum durchgeführt werden.

Diese Teileliste ist hilfreich, wenn sie dem Autorisierten Hitachi-Wartungszentrum zusammen mit dem Werkzeug für Reparatur oder Wartung ausgehändigt wird.

Bei Betrieb und Wartung von Elektrowerkzeugen müssen die Sicherheitsvorschriften und Normen beachtet werden.

### MODIFIKATIONEN

Hitachi-Elektrowerkzeuge werden fortwährend verbessert und modifiziert, um die neuesten technischen Fortschritte einzubauen.

Dementsprechend ist es möglich, daß einige Teile ohne vorherige Benachrichtigung geändert werden.

## GARANTIE

Auf Hitachi-Elektrowerkzeuge gewähren wir eine Garantie unter Zugrundelegung der jeweils geltenden gesetzlichen und landesspezifischen Bedingungen. Dieses Garantie erstreckt sich nicht auf Gehäusedefekte und nicht auf Schäden, die auf Missbrauch, bestimmungswidrigen Einsatz oder normalen Verschleiß zurückzuführen sind. Im Schadensfall senden Sie das nicht zerlegte Elektrowerkzeug zusammen mit dem GARANTIESCHEIN, den Sie am Ende der Bedienungsanleitung finden, an ein von Hitachi autorisiertes Servicecenter.

### HINWEIS:

Aufgrund des ständigen Forschungs- und Entwicklungsprogramms von HITACHI sind Änderungen der hierin gemachten technischen Angaben nicht ausgeschlossen.

---

## Information über Betriebslärm und Vibration

Die gemessenen Werte wurden entsprechend EN60745 bestimmt und in Übereinstimmung mit ISO 4871 ausgewiesen.

Gemessener A-gewichteter Schallpegel: 95 dB (A)

Gemessener A-gewichteter Schalldruck: 84 dB (A)

Messunsicherheit KpA: 3 dB (A)

Gehörschutz tragen.

Gesamtvibrationswerte (3-Achsen-Vektorsumme), bestimmt gemäß EN60745.

Sägen von Holz:

Vibrationsemissionswert **a<sub>h</sub>, CW** = 8,0 m/s<sup>2</sup>

Messunsicherheit K = 4,6 m/s<sup>2</sup>

Sägen von Blech:

Vibrationsemissionswert **a<sub>h</sub>, CM** = 5,2 m/s<sup>2</sup>

Messunsicherheit K = 1,5 m/s<sup>2</sup>

---

## WARNUNG

○ Der Vibrationsemissionswert während der tatsächlichen Benutzung des Elektrowerkzeugs kann von dem deklarierten Wert abweichen, abhängig davon, wie das Werkzeug verwendet wird.

○ Zur Festlegung der Sicherheitsmaßnahmen zum Schutz des Bedieners, die auf einer Expositionseinschätzung unter den tatsächlichen Benutzungsbedingungen beruhen (unter Berücksichtigung aller Bereiche des Betriebszyklus, darunter neben der Triggerzeit auch die Zeiten, in denen das Werkzeug ausgeschaltet ist oder im Leerlaufbetrieb läuft).



Tabelle 5 Liste der geeigneten Sägeblätter

Zu schneiden- des Material	Sägeblätter Materialqualität	Nr. 1 (Lang)	Nr. 1 (Extralang)	Nr. 11	Nr. 12, 42	Nr. 15	Nr. 16, 46	Nr. 21	Nr. 22	Nr. 41	Nr. 97	123X
		Dicke des Materials (mm)										
Schnittholz	Allgemeines Schnittholz	Unter 105	Unter 135	10 ~ 55	Unter 20			10 ~ 55	5 ~ 40	10 ~ 65		
	Furnierplatten			5 ~ 30	Unter 10			5 ~ 30	3 ~ 20			
Eisenblech	Fließstahlblech					3 ~ 6	Unter 3				2 ~ 5	1,5 ~ 10
	Rostfreies Stahlblech										1,5 ~ 2,5	
Nichteisen- metalle	Aluminium, Kupfer, Messing					3 ~ 12	Unter 3				Unter 5	
	Aluminiumschürze					Hohe bis zu 25					Hohe bis zu 25	Hohe bis zu 30
Kunststoffe	Phenolharz, Melaminharz, usw.					5 ~ 20	Unter 6	5 ~ 15	Unter 6		5 ~ 15	
	Vinylchlorid, Acrylharz, usw.			5 ~ 30	Unter 10	5 ~ 20	Unter 5	5 ~ 30	3 ~ 20		5 ~ 15	
	Geschäumtes Polyäthylen, Geschäumtes Styrol			10 ~ 55	3 ~ 25	5 ~ 25	3 ~ 25	10 ~ 55	3 ~ 40		5 ~ 25	
Holzfaser- material	Pappe, Wellpappe			10 ~ 55	3 ~ 25			10 ~ 55	3 ~ 40			
	Hartfaserplatte					3 ~ 25	Unter 6				3 ~ 25	
	Faserplatte						Unter 6					

**HINWEIS:**

- Der Mindest-Schnittradius von Sägeblatt Nr. 1 (Lang), Nr. 1 (Extralang), Nr. 21, Nr. 22 und Nr. 41 ist 100 mm.

## ΓΕΝΙΚΕΣ ΠΡΟΕΙΔΟΠΟΙΗΣΕΙΣ ΑΣΦΑΛΕΙΑΣ ΗΛΕΚΤΡΙΚΟΥ ΕΡΓΑΛΕΙΟΥ

### ⚠ ΠΡΟΣΟΧΗ

Διαβάστε όλες τις προειδοποιήσεις ασφαλείας και όλες τις οδηγίες.

Η μη τήρηση των προειδοποιήσεων και οδηγιών μπορεί να προκαλέσει ηλεκτροπληξία, πυρκαγιά και/ή σοβαρό τραυματισμό.

Φυλάξτε όλες τις προειδοποιήσεις και τις οδηγίες για μελλοντική αναφορά.

Ο όρος "ηλεκτρικό εργαλείο" στις προειδοποιήσεις αναφέρεται στο ηλεκτρικό εργαλείο (με καλώδιο) που λειτουργεί στους αγωγούς ή στο ηλεκτρικό εργαλείο που λειτουργεί στη μπαταρία (χωρίς καλώδιο).

### 1) Ασφάλεια χώρου εργασίας

a) Διατηρείτε το χώρο εργασίας καθαρό και καλά φωτισμένο.

Σε ακατάστατες ή σκοτεινές περιοχές μπορεί να προκληθούν ατυχήματα.

b) Μην χρησιμοποιείτε τα ηλεκτρικά εργαλεία σε περιβάλλον, στο οποίο μπορεί να προκληθεί έκρηξη, όπως παρουσία εύφλεκτων υγρών, αερίων ή σκόνης. Τα ηλεκτρικά εργαλεία δημιουργούν σπινθήρες, οι οποίοι μπορεί να αναφλέξουν τη σκόνη ή τον καπνό.

c) Κρατήστε τα παιδιά και τους παρευρισκόμενους μακριά όταν χρησιμοποιείτε ένα ηλεκτρικό εργαλείο. Αν αποσπαστεί η προσοχή σας, υπάρχει κίνδυνος να χάσετε τον έλεγχο.

### 2) Ηλ άλεια

a) Τα φως των ηλεκτρικών εργαλείων πρέπει να είναι κατάλληλα για τις πρίζες. Μην τροποποιήσετε ποτέ το φως με οποιονδήποτε τρόπο.

Μη χρησιμοποιείτε φως προσαρμογής με γειωμένα ηλεκτρικά εργαλεία.

Τα μη τροποποιημένα φως και οι κατάλληλες πρίζες μειώνουν τον κίνδυνο ηλεκτροπληξίας.

b) Αποφύγετε τη σωματική επαφή με γειωμένες επιφάνειες όπως σωλήνες, θερμάστρες, μαγειρικές συσκευές και ψυγεία.

Υπάρχει αυξημένος κίνδυνος ηλεκτροπληξίας όταν το σώμα σας είναι γειωμένο.

c) Μην εκθέτετε τα ηλεκτρικά εργαλεία στη βροχή ή σε συνθήκες υγρασίας.

Το νερό που εισέρχεται σε ένα ηλεκτρικό εργαλείο αυξάνει τον κίνδυνο ηλεκτροπληξίας.

d) Μην ασκείτε δύναμη στο καλώδιο. Μη χρησιμοποιείτε ποτέ το καλώδιο για να μεταφέρετε, να τραβήξετε ή να θάψετε από την πρίζα το ηλεκτρικό εργαλείο.

Κρατήστε το καλώδιο μακριά από θερμότητα, λάδι, κοφτερές γωνίες και κινούμενα μέρη.

Τα κατεστραμμένα ή μπερδεμένα καλώδια αυξάνουν τον κίνδυνο ηλεκτροπληξίας.

e) Όταν χρησιμοποιείτε το εργαλείο σε εξωτερικό χώρο, χρησιμοποιήστε καλώδιο προέκτασης που προορίζεται για χρήση σε εξωτερικό χώρο.

Η χρήση ενός καλωδίου κατάλληλου για εξωτερικό χώρο μειώνει τον κίνδυνο ηλεκτροπληξίας.

f) Αν είναι αναπόφευκτη η λειτουργία ενός ηλεκτρικού εργαλείου σε χώρο με υγρασία, χρησιμοποιείτε διάταξη προστασίας ρεύματος διαρροής (RCD).

Η χρήση της RCD μειώνει τον κίνδυνο ηλεκτροπληξίας.

### 3) Προσωπική ασφάλεια

a) Να είστε σε ετοιμότητα, να βλέπετε αυτό που κάνετε και να χρησιμοποιείτε την κοινή λογική όταν χρησιμοποιείτε ένα ηλεκτρικό εργαλείο.

Μη χρησιμοποιείτε ηλεκτρικά εργαλεία όταν είστε κουρασμένοι ή υπό την επήρεια ναρκωτικών ουσιών, οινοπνεύματος ή φαρμάκων.

Μια στιγμή απροσεξίας κατά τη χρήση ενός ηλεκτρικού εργαλείου μπορεί να προκαλέσει σοβαρό προσωπικό τραυματισμό.

b) Χρησιμοποιείτε προσωπικό προστατευτικό εξοπλισμό. Φοράτε πάντα προστασία για τα μάτια. Ο προστατευτικός εξοπλισμός, όπως μάσκα για τη σκόνη, αντιολισθητικά παπούτσια, σκληρό καπέλο ή προστασία για τα αυτιά, που χρησιμοποιείται για ανάλογες συνθήκες μπορεί να μειώσει τους τραυματισμούς.

c) Προλαμβάνετε τυχόν ακούσια εκκίνηση. Βεβαιωθείτε ότι ο διακόπτης είναι σε θέση απενεργοποίησης πριν συνδέσετε τη συσκευή με πηγή ρεύματος και/ή τη θήκη της μπαταρίας, πριν σηκώσετε ή μεταφέρετε το εργαλείο.

Η μεταφορά ηλεκτρικού εργαλείου με τα δάχτυλά σας στο διακόπτη ή η ηλεκτροδότηση ηλεκτρικού εργαλείου με ενεργοποιημένο το διακόπτη μπορεί να προκαλέσουν ατυχήματα.

d) Να αφαιρείτε τυχόν κλειδιά ρυθμιζόμενου ανοιγματος ή τα απλά κλειδιά πριν θέσετε σε λειτουργία το ηλεκτρικό εργαλείο.

Ένα απλό κλειδί ή ένα κλειδί ρυθμιζόμενου ανοιγματος που είναι προσαρτημένο σε περιστρεφόμενο εξάρτημα του ηλεκτρικού εργαλείου μπορεί να προκαλέσει προσωπικό τραυματισμό.

e) Μην τεντώνεστε. Να διατηρείτε πάντοτε το κατάλληλο πάτημα και την ισορροπία σας.

Με αυτόν τον τρόπο μπορείτε να ελέγχετε καλύτερα το ηλεκτρικό εργαλείο σε μη αναμενόμενες καταστάσεις.

f) Να είστε ντυμένοι κατάλληλα. Μη φοράτε φαρδιά ρούχα ή κοσμήματα. Να κρατάτε τα μαλλιά σας, τα ρούχα σας και τα γάντια σας μακριά από κινούμενα μέρη.

Τα φαρδιά ρούχα, τα κοσμήματα και τα μακριά μαλλιά μπορεί να πιαστούν σε κινούμενα μέρη.

g) Αν παρέχονται εξαρτήματα για τη σύνδεση συσκευών εξαγωγής και συλλογής σκόνης, να βεβαιώνετε ότι είναι συνδεδεμένα και χρησιμοποιούνται με το σωστό τρόπο.

Η χρήση συλλέκτη σκόνης μειώνει τους κινδύνους που προέρχονται από τη σκόνη.

### 4) Χρήση και φροντίδα ηλεκτρικών εργαλείων

a) Μην ασκείτε δύναμη στο ηλεκτρικό εργαλείο. Να χρησιμοποιείτε το ηλεκτρικό εργαλείο που είναι κατάλληλο για το είδος της εργασίας που εκτελείτε. Το κατάλληλο ηλεκτρικό εργαλείο θα εκτελέσει την εργασία καλύτερα και με μεγαλύτερη ασφάλεια με τον τρόπο που σχεδιάστηκε.

b) Μη χρησιμοποιήσετε το ηλεκτρικό εργαλείο αν ο διακόπτης λειτουργίας δεν ανοίγει και δεν κλείνει. Ένα ηλεκτρικό εργαλείο που δεν ελέγχεται από το διακόπτη λειτουργίας είναι επικίνδυνο και πρέπει να επισκευαστεί.

c) Αποσυνδέστε το βύσμα από την πηγή ισχύος και/ή τη θήκη μπαταρίας από το ηλεκτρικό εργαλείο πριν προβείτε σε ρυθμίσεις, αλλαγή εξαρτήματος ή αποθήκευση του ηλεκτρικού εργαλείου.

Αυτά τα προληπτικά μέτρα ασφαλείας μειώνουν τον κίνδυνο να ξεκινήσει το ηλεκτρικό εργαλείο κατά λάθος.

- d) Αποθηκεύστε τα εργαλεία που δεν χρησιμοποιείτε μακριά από παιδιά και μην αφήνετε τα άτομα που δεν είναι εξοικειωμένα με το ηλεκτρικό εργαλείο ή με αυτές τις οδηγίες να χρησιμοποιούν το ηλεκτρικό εργαλείο.  
Τα ηλεκτρικά εργαλεία είναι επικίνδυνα στα χέρια μη εκπαιδευμένων ατόμων.
- e) Συντηρείτε τα ηλεκτρικά εργαλεία. Να ελέγχετε την ευθυγράμμιση τους ή το μπλοκάρισμα των κινούμενων μερών, τη θραύση των εξαρτημάτων και οποιαδήποτε άλλη κατάσταση που ενδέχεται να επηρεάσει τη λειτουργία του ηλεκτρικού εργαλείου. Σε περίπτωση θλάθης, το ηλεκτρικό εργαλείο πρέπει να επισκευαστεί πριν χρησιμοποιηθεί.  
Πολλά ατυχήματα προκαλούνται από ηλεκτρικά εργαλεία που δεν έχουν συντηρηθεί σωστά.
- f) Διατηρείτε τα εργαλεία κοπής κοφτερά και καθαρά. Τα κατάλληλα συντηρημένα εργαλεία κοπής με κοφτερές γωνίες εύκολα κάνουν πιο δύσκολα και ελέγχονται πιο εύκολα.
- g) Χρησιμοποιείτε το ηλεκτρικό εργαλείο, τα εξαρτήματα και τα μέρη κ.τ.λ. σύμφωνα με τις παρούσες οδηγίες, λαμβάνοντας υπόψη τις συνθήκες εργασίας και την εργασία που θα εκτελέσετε.  
Η χρήση του ηλεκτρικού εργαλείου για εργασίες πέρα από εκείνες για τις οποίες προορίζεται, ενδέχεται να δημιουργήσει κινδύνους.
- 5) Εργαλείο μπαταρίας – χρήση και φροντίδα
- a) Η επαναφόρτιση να πραγματοποιείται μόνο μέσω του φορτιστή που έχει καθοριστεί από τον κατασκευαστή.  
Ο φορτιστής που είναι κατάλληλος για ένα τύπο μπαταρίας, ενδέχεται να προκαλέσει κίνδυνο πυρκαγιάς όταν χρησιμοποιείται με άλλου τύπου θήκη μπαταριών.
- b) Χρησιμοποιήστε ηλεκτρικά εργαλεία μόνο με τις ειδικά καθορισμένες θήκες μπαταριών.  
Η χρήση οποιοδήποτε άλλου τύπου θήκης μπαταριών ενδέχεται να προκαλέσει τραυματισμό και πυρκαγιά.
- c) Όταν η θήκη μπαταριών είναι εκτός χρήσης, φυλάξτε την μακριά από άλλα μεταλλικά αντικείμενα όπως συνδέτρες, νομισματά, κλειδιά, καρφιά, βίδες ή άλλα μικρού μεγέθους μεταλλικά αντικείμενα που μπορούν να πραγματοποιήσουν σύνδεση από τον ένα ακροδέκτη στον άλλο.  
Αν τοποθετήσετε μαζί τους ακροδέκτες μπαταριών ενδέχεται να προκληθούν εγκαύματα ή πυρκαγιά.
- d) Υπό καταχρηστικές συνθήκες, ενδέχεται να εκτοξευτεί υγρό από την μπαταρία. Αποφύγετε την επαφή.  
Σε περίπτωση επαφής με το υγρό από σφάλμα, ξεπλύνετε με νερό. Αν το υγρό έρθει σε επαφή με τα μάτια, ξεπλύνετε με νερό και ζητήστε ιατρική βοήθεια.  
Το υγρό που εκτοξεύεται από την μπαταρία μπορεί να προκαλέσει ερεθισμό ή εγκαύματα.
- 6) Σέρβις
- a) Να δίνετε το ηλεκτρικό εργαλείο για σέρβις σε κατάλληλα εκπαιδευμένα άτομα και να χρησιμοποιείτε μόνο γνήσια ανταλλακτικά.  
Με αυτόν τον τρόπο είστε σίγουροι για την ασφάλεια του ηλεκτρικού εργαλείου.

## ΠΡΟΦΥΛΑΞΗ

Μακριά από τα παιδιά και τους αναπήρους.  
Όταν δεν χρησιμοποιούνται, τα εργαλεία πρέπει να φυλάσσονται μακριά από τα παιδιά και τους αναπήρους.

## ΠΡΟΦΥΛΑΚΤΙΚΑ ΜΕΤΡΑ ΠΑΝΩ ΣΤΗ ΧΡΗΣΗ ΤΗΣ ΑΣΥΡΜΑΤΗΣ ΣΕΓΑΣ

1. Πάντοτε φορτίζετε την μπαταρία σε θερμοκρασία ανάμεσα 0 - 40°C.  
Μια θερμοκρασία μικρότερη από 0°C θα προκαλέσει την υπερφόρτιση που είναι επικίνδυνη. Η μπαταρία δεν μπορεί να φορτιστεί σε θερμοκρασία μεγαλύτερη από 40°C.  
Η πιο κατάλληλη θερμοκρασία για φόρτιση είναι αυτή των 20 - 25°C.
2. Μην χρησιμοποιείτε τον φορτιστή συνέχεια.  
Όταν η μια φόρτιση ολοκληρωθεί, αφήστε το φορτιστή για 15 λεπτά πριν από την επόμενη φόρτιση μπαταρίας.
3. Μην αφήσετε ξένα υλικά να μπουν στην τρύπα σύνδεσης της επαναφορτιζόμενης μπαταρίας.
4. Ποτέ μην αποσυναρμολογήσετε την επαναφορτιζόμενη μπαταρία και το φορτιστή.
5. Ποτέ μην βραχυκυκλώσετε την επαναφορτιζόμενη μπαταρία.  
Το βραχυκύκλωμα της μπαταρίας θα προκαλέσει ένα μεγάλο ηλεκτρικό ρεύμα και υπερθέρμανση. Προκαλεί το κάψιμο ή την υπερθέρμανση της μπαταρίας.
6. Μην πετάξετε την μπαταρία στη φωτιά.  
Αν η μπαταρία καεί μπορεί να εκραγεί.  
Μην βάλτε κανένα αντικείμενο μέσα στις τρύπες εξερισμού του φορτιστή.  
Η εισόδος μεταλλικών αντικειμένων ή εύφλεκτων υλικών στις τρύπες εξερισμού του φορτιστή θα προκαλέσει τον κίνδυνο ηλεκτροπληξίας ή την καταστροφή του φορτιστή.
7. Πηγαίνετε την μπαταρία στο κατάστημα από το οποίο την αγοράσατε όταν η διάρκεια ζωής της μπαταρίας μετά από την φόρτιση έχει γίνει πολύ μικρή για πρακτική χρήση. Μην πετάξετε την τελειωμένη μπαταρία.
8. Η χρησιμοποίηση μια εξασθενημένης μπαταρίας θα προκαλέσει βλάβη στο φορτιστή.
9. Αν το μηχανήμα χρησιμοποιείται συνεχώς σε χαμηλή ταχύτητα, ένα επιπρόσθετο φορτίο επιβαρύνει το μοτέρ, το οποίο μπορεί να προκαλέσει το σταμάτημα του μοτέρ. Πάντοτε να χειρίζεστε το ηλεκτρικό εργαλείο έτσι ώστε η λεπίδα να μην πιάνεται από το υλικό κατά την λειτουργία. Πάντοτε να προσαρμόζετε την ταχύτητα της λεπίδας για να διασφαλίσετε την ομαλή κοπή.

## ΠΡΟΣΟΧΗ ΣΤΗΝ ΜΠΑΤΑΡΙΑ ΙΟΝΤΩΝ ΛΙΘΙΟΥ

Για την επέκταση του χρόνου διάρκειας της μπαταρίας ιόντων λιθίου υπάρχει η λειτουργία προστασίας που σταματά την ισχύς εξόδου. Στις περιπτώσεις 1 και 2 περιγράφονται κατωτέρω, κατά τη χρήση του προϊόντος, ακόμη και τραβάτε το διακόπτη ο κινητήρας ενδέχεται να σταματήσει. Αυτό δεν είναι το πρόβλημα αλλά το αποτέλεσμα της λειτουργίας προστασίας.

1. Όταν η υπόλοιπη ισχύ της μπαταρίας που απομένει τελειώσει, ο κινητήρας σταματάει.  
Στην περίπτωση αυτή θα πρέπει να τη φορτίσετε αμέσως.
2. Εάν υπάρχει υπερφόρτιση του εργαλείου ο κινητήρας ενδοχόμενος να σταματήσει. Στην περίπτωση αυτή απελευθερώστε το διακόπτη του εργαλείου και εξετάψτε την αιτία της υπερφόρτισης. Έπειτα από αυτό μπορείτε να το χρησιμοποιήσετε πάλι.

Παρακαλείστε, επίσης, να τηρείτε τις ακόλουθες προειδοποιήσεις και προφυλάξεις.

## ΠΡΟΕΙΔΟΠΟΙΗΣΗ

Για να αποφύγετε τυχόν διαρροή της μπαταρίας, παραγωγή θερμότητας, εκπομπή καπνού, έκρηξη ή ανάφλεξη, πρέπει να τηρείτε τις ακόλουθες προφυλάξεις.

- Βεβαιωθείτε ότι δεν συσσωρεύεται σκόνη στη μπαταρία.
  - Κατά την εργασία σας βεβαιωθείτε ότι δεν πέφτει σκόνη στη μπαταρία.
  - Βεβαιωθείτε ότι τυχόν σκόνες που πέφτουν πάνω στο ηλεκτρικό εργαλείο την ώρα που εργάζεστε με αυτό, δεν συσσωρεύονται στη μπαταρία.
  - Μην αποθηκεύετε αχρησιμοποίητες μπαταρίες σε σημείο εκτεθειμένο σε σκόνη.
  - Πριν να αποθηκεύσετε μία μπαταρία, απομακρύνετε τυχόν σκόνες που πιθανόν να έχουν κολλήσει πάνω της και μην την αποθηκεύετε μαζί με μεταλλικά μέρη (βίδες, καρφιά, κ.λπ.).
- Μην τρυπάτε τη μπαταρία με αιχμηρά αντικείμενα όπως καρφιά, μην χτυπάτε με σφυρί, μην πατάτε ή πετάτε τη μπαταρία. Προφυλάξτε την από ισχυρούς κραδασμούς.
- Μην χρησιμοποιείτε μία εμφανώς κατεστραμμένη ή παραμορφωμένη μπαταρία.
- Μην τοποθετείτε τη μπαταρία με λάθος τρόπο.
- Μην συνδέετε απευθείας σε ηλεκτρική πρίζα ή στην υποδοχή του αναπτήρα στα αυτοκίνητα.
- Μην χρησιμοποιείτε τη μπαταρία για χρήση άλλη πέραν της προβλεπόμενης.
- Σε περίπτωση που δεν ολοκληρώνεται επιτυχώς η διαδικασία φόρτισης της μπαταρίας ακόμα και όταν έχει περάσει ο καθορισμένος χρόνος επαναφόρτισης, σταματήστε αμέσως οποιαδήποτε προσπάθεια επαναφόρτισης.
- Η μπαταρία δεν πρέπει να εκτίθεται σε υψηλή θερμοκρασία ή υψηλή πίεση, όπως στην περίπτωση φούρνου μικροκυμάτων, ξηραντήρα ή δοχείου υψηλής πίεσης.
- Απομακρύνετε αμέσως από τη φωτιά σε περίπτωση διαρροής ή δυσσομίας.
- Μην χρησιμοποιείτε σε περιβάλλον με έντονο στατικό ηλεκτρισμό.

- Σε περίπτωση διαρροής της μπαταρίας, δυσσομίας, παραγωγής θερμότητας, αποχρωματισμού ή παραμόρφωσης της, ή σε περίπτωση που παρατηρηθεί κάτι μη φυσιολογικό κατά τη διάρκεια της χρήσης, της επαναφόρτισης ή της αποθήκευσης, αφαιρέστε αμέσως από τον εξοπλισμό ή από τον φορτιστή της μπαταρίας και σταματήστε να χρησιμοποιείτε.

## ΠΡΟΣΟΧΗ

- Εάν διαρρεύσει υγρό από τη μπαταρία και έλθει σε επαφή με τα μάτια σας, μην τα τρίψετε, αλλά ξεπλύνετε τα πολύ καλά με καθαρό νερό όπως νερό βρύσης, και επικοινωνήστε αμέσως με γιατρό. Εάν όχι, το υγρό μπορεί να προκαλέσει προβλήματα στα μάτια σας.
- Εάν διαρρεύσει υγρό στο δέρμα ή τα ρούχα σας, ξεπλύνετε καλά με καθαρό νερό, όπως νερό βρύσης, αμέσως. Υπάρχει το ενδεχόμενο να ερεθιστεί το δέρμα.
- Εάν διαπιστώσετε σκουριά, δυσσομία, υπερθέρμανση, αποχρωματισμό, παραμόρφωση, και/ή άλλες ανωμαλίες κατά τη χρήση της μπαταρίας για πρώτη φορά, μην την χρησιμοποιήσετε, αλλά επιστρέψτε την στον υπεύθυνο προμηθευτή ή πωλητή.

## ΠΡΟΕΙΔΟΠΟΙΗΣΗ

Εάν ένα ηλεκτρικά αγώγιμο ξένο σώμα εισέλθει στους πόλους της μπαταρίας ιόντων λιθίου, μπορεί να προκύψει βραχυκύκλωμα με αποτέλεσμα τον κίνδυνο πυρκαγιάς. Παρακολουούμε προσέχεται τα παρακάτω κατά την αποθήκευση της μπαταρίας.

- Μην τοποθετείτε ηλεκτρικά αγώγιμα τεμάχια, καρφιά, ατσάλινα, χάλκινα ή άλλα σύρματα στη θήκη αποθήκευσης.
- Τοποθετείτε την μπαταρία είτε μέσα στο ηλεκτρικό εργαλείο ή αποθηκεύετε την πιέζοντας δυνατά στο κάλυμμα της μπαταρία, έως ότου αποκαλυφθούν οι οπές εξαερισμού, ώστε να αποφευχθούν βραχυκυκλώματα. (Δείτε Εικ. 1)

## ΤΕΧΝΙΚΑ ΧΑΡΑΚΤΗΡΙΣΤΙΚΑ

### Σέγα μπαταρίας

Μοντέλο	CJ14DSL	CJ18DSL
Τάση	14,4 V	18 V
Μεγ. Βάθος Κοπής	Ξύλο 135 mm	Μαλακό Ατσάλι 10 mm
Ταχύτητα χωρίς φορτίο	0 – 2400 min <sup>-1</sup>	
Διαδρομή	26 mm	
Ελαχ. Ακτίνα Κοπής	25 mm	
Επαναφορτιζόμενη μπαταρία	BSL1430: Li-ion 14,4 V (3,0 Ah 8 στοιχεία)	BSL1830: Li-ion 18 V (3,0 Ah 10 στοιχεία)
Βάρος	2,3 kg	2,4 kg

### Φορτιστής

Μοντέλο	UC18YRSL
Τάση φόρτισης	14,4 V 18 V
Βάρος	0,6 kg

## ΚΑΝΟΝΙΚΑ ΕΞΑΡΤΗΜΑΤΑ

CJ14DSL (2LSCK) CJ18DSL (2LSCK)	① Λεπίδες (Αρ. 41) ..... 1 Ανατρέξτε στον <b>Πίνακα 5</b> για την χρήση των λεπίδων.
	② Εξάγωνο κλειδί Άλεν ..... 1
	③ Προφυλακτήρας σχίζας ..... 1
	④ Κάλυμμα ρινισμάτων ..... 1
	⑤ Φορτιστή ..... 1
	⑥ Μπαταρία ..... 2
	⑦ Πλαστική θήκη ..... 1
	⑧ Κάλυμμα μπαταρίας ..... 1
CJ14DSL (NN) CJ18DSL (NN)	Χωρίς μπαταρία, φορτιστή, πλαστική θήκη και κάλυμμα μπαταρίας

Τα κανονικά εξαρτήματα μπορούν να αλλάξουν χωρίς προειδοποίηση.

## ΟΠΡΟΑΙΡΕΤΙΚΑ ΕΞΑΡΤΗΜΑΤΑ

... Πωλούνται ξεχωριστά

- (1) Διάφοροι τύποι λεπίδων  
Ανατρέξτε στον **Πίνακα 5** για τη χρήση των λεπίδων.
  - (2) Οδηγός
  - (3) Υπό βάση
  - (4) Συλλέκτης σκόνης
- Τα προαιρετικά εξαρτήματα υπόκεινται σε αλλαγή χωρίς προειδοποίηση.

## ΕΦΑΡΜΟΓΕΣ

- Κοπή διάφορων τύπων ξυλείας και άνοιγμα κοιλοτήτων
- Κοπή φύλλων μαλακού ατσαλιού, αλουμινένιων φύλλων, και φύλλων χαλκού
- Κοπή συνθετικών ρητινών, όπως φαινολικές ρητίνες, και βινυλοχλωρίδιο
- Κοπή λεπτών και μαλακών οικοδομικών υλικών
- Κοπή φύλλων ανοξείδωτου ατσαλιού (με Αρ 97 λεπίδα)

## ΑΦΑΙΡΕΣΗ ΚΑΙ ΤΟΠΟΘΕΤΗΣΗ ΜΠΑΤΑΡΙΑΣ

## 1. Αφαίρεση μπαταρίας

Κρατήστε την μπαταρία σφικτά και σπρώξτε το μάνταλο της μπαταρίας για να αφαιρέσετε την μπαταρία (Δείτε **Εικ. 2**).

## ΠΡΟΣΟΧΗ:

Ποτέ μην βραχυκυκλώσετε τη μπαταρία.

## 2. Τοποθέτηση μπαταρίας

Βάλτε την μπαταρία λαμβάνοντας υπόψη την πολικότητά της (Δείτε **Εικ. 2**).

## ΦΟΡΤΙΣΗ

Πριν χρησιμοποιήσετε την ασύρματη σέγα, φορτίστε την μπαταρία ως ακολούθως.

## 1. Συνδέστε το καλώδιο ρεύματος του φορτιστή σε μια πηγή ου ρεύματος.

Όταν το καλώδιο ρεύματος έχει συνδεθεί, η δοκιμαστική λάμπα του φορτιστή θα αναβοσβήνει στο κόκκινο. (Κατά διαστήματα του 1 δευτερολέπτου)

## 2. Βάλτε την μπαταρία μέσα στο φορτιστή.

Εισάγετε τη μπαταρία στο φορτιστή μέχρι να είναι διακριτή η γραμμή, όπως φαίνεται στην **Εικ. 3, 4**.

## 3. Φόρτιση

Όταν βάλετε την μπαταρία στο φορτιστή, η φόρτιση θα αρχίσει και η δοκιμαστική λάμπα θα ανάψει συνεχώς στο κόκκινο.

Όταν η μπαταρία φορτιστεί πλήρως, η δοκιμαστική λάμπα θα αναβοσβήνει στο κόκκινο (Κατά διαστήματα του 1 δευτερολέπτου) (Δείτε **Πίνακα 1**)

## (1) Ένδειξη πιλοτικής λάμπας

Οι ενδείξεις της πιλοτικής λάμπας θα είναι όπως φαίνεται στον **Πίνακα 1**, σύμφωνα με την κατάσταση του φορτιστή ή της επαναφορτιζόμενης μπαταρίας.

Πίνακας 1

Ενδείξεις δοκιμαστικής λάμπας			
Η λυχνία πιλότος ανάβει ή αναβοσβήνει με κόκκινο χρώμα.	Πριν τη φόρτιση	Αναβοσβήνει	Ανάβει για 0,5 δευτερόλεπτα. Δεν ανάβει για 0,5 δευτερόλεπτα. (κλειστό για 0,5 δευτερόλεπτα)
	Κατά τη φόρτιση	Ανάβει	Ανάβει συνεχώς
	Ολοκλήρωση φόρτισης	Αναβοσβήνει	Ανάβει για 0,5 δευτερόλεπτα. Δεν ανάβει για 0,5 δευτερόλεπτα. (κλειστό για 0,5 δευτερόλεπτα)
	Φόρτιση αδύνατη	Τρεμοπαίζει	Ανάβει για 0,1 δευτερόλεπτα. Δεν ανάβει για 0,1 δευτερόλεπτα. (κλειστό για 0,1 δευτερόλεπτα)
Η λυχνία πιλότος ανάβει με πράσινο χρώμα.	Αναμένεται υπερθέρμανση μπαταρίας	Ανάβει	Ανάβει συνεχώς
			Δυσλειτουργία στην μπαταρία ή στο φορτιστή
			Υπερθέρμανση μπαταρίας. Αδυναμία μετατροπής (η μετατροπή θα είναι εφικτή μόλις κρυώσει η μπαταρία).

- (2) Σχετικά με τη θερμοκρασία της επαναφορτιζόμενης μπαταρίας  
Οι θερμοκρασίες για τις επαναφορτιζόμενες μπαταρίες είναι όπως φαίνονται στον **Πίνακα 2**, και οι μπαταρίες που έχουν ζεσταθεί πρέπει να κρύνουν για λίγο πριν επαναφορτιστούν.

**Πίνακας 2** Επαναφορτιζόμενα διαστήματα των μπαταριών

Επαναφορτιζόμενες μπαταρίες	Θερμοκρασίες στις οποίες η μπαταρία μπορεί να φορτιστεί
BSL1430, BSL1830	0°C – 40°C

- (3) Αναφορικά με το χρόνο επαναφόρτισης  
Σε εξάρτηση από το συνδυασμό του φορτιστή και των μπαταριών, ο χρόνος φόρτισης θα είναι αυτός που δείχνεται στον **Πίνακα 3**.

**Πίνακας 3** Χρόνος φόρτισης (Στους 20°C)

	Φορτιστής	UC18YRSL
Μπαταρία		
BSL1430, BSL1830		Περίπου 45 min.

#### ΣΗΜΕΙΩΣΗ:

Ο χρόνος φόρτισης ενδέχεται να διαφέρει ανάλογα με τη θερμοκρασία και την τάση της πηγής ρεύματος.

4. Απουσυνδέστε το ηλεκτρικό καλώδιο του φορτιστή από την πηγή εναλλασσόμενου ρεύματος AC.
5. Κρατήστε το φορτιστή σταθερά και τραβήξτε τη μπαταρία.

#### ΣΗΜΕΙΩΣΗ:

Με τη λειτουργία, βγάλτε πρώτα έξω τις μπαταρίες από το φορτιστή, και φυλάξτε τις μπαταρίες κατάλληλα.

#### Πώς να κάνετε τις μπαταρίες να αποδίδουν περισσότερο χρόνο

- (1) Επαναφορτίστε τις μπαταρίες πριν αδειάσουν τελείως.  
Όταν αισθανθείτε ότι η ισχύς του εργαλείου γίνεται ασθενέστερη, σταματήστε τη χρήση του εργαλείου και επαναφορτίστε τις μπαταρίες.  
Αν συνεχίσετε να χρησιμοποιείτε το εργαλείο και αδειάστε το ηλεκτρικό ρεύμα, η μπαταρία μπορεί να πάθει ζημιά και η ζωής της θα γίνει μικρότερη.
- (2) Αποφύγετε την επαναφόρτιση σε υψηλές θερμοκρασίες.  
Μια επαναφορτιζόμενη μπαταρία θα είναι ζεστή αμέσως μετά τη χρήση. Αν μια τέτοια μπαταρία επαναφορτιστεί αμέσως μετά τη χρήση, το εσωτερικό της χημικό στοιχείο θα φθαρεί και η ζωή της μπαταρίας θα γίνει μικρότερη. Αφήστε τη μπαταρία και επαναφορτίστε την μετά από του κρύνσει για λίγο.

#### ΠΡΟΣΟΧΗ

- Όταν ο φορτιστής της μπαταρίας χρησιμοποιείται συνεχώς, θερμαίνεται και έτσι προκαλούνται βλάβες. Μόλις ολοκληρωθεί η φόρτιση, αφήστε να περάσουν 15 λεπτά ως την επόμενη φόρτιση.
- Αν η μπαταρία επαναφορτιστεί ενώ είναι ζεστή λόγω χρήσης ή έκθεσης στο ηλιακό φως, η πιλοτική λάμπα ανάβει πράσινη.

Η μπαταρία δεν επαναφορτίζεται. Στην περίπτωση αυτή, αφήστε την μπαταρία να κρύνσει πριν την φορτίσετε.

- Όταν η δοκιμαστική λάμπα αναβοσβήνει στο κόκκινο γρήγορα (σε διαστήματα 0,2 δευτερολέπτων), ελέγξτε και βγάλτε έξω οποιοδήποτε ξένο αντικείμενο υπάρχει στην τρύπα του φορτιστή στην οποία γίνεται η εγκατάσταση της μπαταρίας. Αν δεν υπάρχουν ξένα αντικείμενα, είναι πιθανό ότι η μπαταρία ή ο φορτιστής δυσλειτουργεί. Πηγαίνατε το στον εξουσιοδοτημένο Αντιπρόσωπο του Σέρβις.

#### ΠΡΙΝ ΤΗ ΛΕΙΤΟΥΡΓΙΑ

1. **Προετοιμασία και έλεγχος του περιβάλλοντος εργασίας**  
Σιγουρευτείτε ότι το μέρος εργασίας ανταποκρίνεται σε όλες τις συνθήκες που αναφέρονται στα μέτρα προφύλαξης.
2. **Έλεγχος της μπαταρίας**  
Βεβαιωθείτε ότι η μπαταρία έχει εγκατασταθεί καλά. Αν είναι έστω και λίγο χαλαρή μπορεί να βγει έξω και να προκαλέσει τραυματισμό.
3. **Σκόνη που παράγεται κατά τη λειτουργία**  
Η σκόνη που παράγεται στην κανονική λειτουργία μπορεί να επηρεάσει την υγεία του χρήστη. Κάποιοι από τους παρακάτω τρόπους προτείνονται.

α) Φοράτε μια μάσκα σκόνης

β) Χρησιμοποιήτε αυτόνομη μηχανή για συλλογή σκόνης.

Όταν χρησιμοποιείτε την μηχανή συλλογής σκόνης, συνδέστε τον προσαρμογέα στον σωλήνα του μηχανήματος συλλογής σκόνης. (Εικ. 23)

#### 4. Αλλαγή λεπίδων

- (1) Ανοίξτε το μοχλό μέχρι το σημείο του στοπ. (Εικ. 5-θέλος I)
- (2) Αφαιρέστε την στερεωμένη λεπίδα.
- (3) Βάλτε την καινούργια λεπίδα μέχρι το στοπ στο στήριγμα λεπίδας. (Εικ. 5-θέλος II)
- (4) Κλείστε το μοχλό. (Εικ. 5-θέλος III)

#### ΠΡΟΣΟΧΗ

- Βεβαιωθείτε να κλείσετε το διακόπτη του ρεύματος και να απουσυνδέσετε την μπαταρία από το σώμα όταν αλλάζετε λεπίδες.
- Μην ανοίξετε το μοχλό όταν το έμβολο μετακινείται.

#### ΣΗΜΕΙΩΣΗ:

- Επιβεβαιώστε ότι οι προεξοχές της λεπίδας έχουν μπει καλά μέσα στο στήριγμα της λεπίδας. (Εικ. 6)
- Επιβεβαιώστε ότι η λεπίδα βρίσκεται ανάμεσα στην αυλάκωση του κυλίνδρου. (Εικ. 7)

#### 5. Λειτουργία διακόπτη (Εικ. 8, 9)

- Η σέγα παρέχεται με ένα κουμπί κλειδώματος στο πάνω μέρος της λαβής, για την αποφυγή της ακούσιας ενεργοποίησης του μοτέρ. Πιέζοντας το κουμπί κλειδώματος στη θέση κλειδώματος, δεν είναι δυνατό το τράβηγμα του διακόπτη. Πιέζοντας το κουμπί κλειδώματος στη θέση ξεκλειδώματος, είναι δυνατό το τράβηγμα του διακόπτη και η λειτουργία του μοτέρ.
- Ο αριθμός διαδρομών της λεπίδας μπορεί να ρυθμιστεί εντός της περιοχής από 0 έως 2400 διαδρομές/λεπτό, ανάλογα με το πόσο τραβηγμένος είναι ο διακόπτης. Επιπλέον, απελευθερώνοντας το διακόπτη ενεργοποιείται ένα φρένο που σταματάει αμέσως τη λεπίδα.

- Όταν ο διακόπτης είναι ενεργοποιημένος, μια λυχνία LED ανάβει, φωτίζοντας την άκρη της λεπίδας. Η λυχνία αυτή σβήνει όταν απελευθερώσετε το διακόπτη.

#### ΠΡΟΣΟΧΗ

- Προσέχετε πάντα να πατάτε το κουμπί κλειδώματος στη θέση κλειδώματος όταν δεν χρησιμοποιείτε τη σέγα.
- Μην κοιτάτε απευθείας στο φως της λυχνίας LED. Η συνεχής και άμεση έκθεση στο φως της λυχνία LED μπορεί να προκαλέσει τραυματισμό στα μάτια σας.

#### 6. Ρύθμιση της παλινδρομική λειτουργίας.

- (1) Αυτή η σέγα είναι εφοδιασμένη με την παλινδρομική λειτουργία η οποία κινεί την λεπίδα πίσω και εμπρός, καθώς επίσης πάνω και κάτω. Ρυθμίστε το κουμπί αλλαγής που φαίνεται στην **Εικ. 10** στο “0” για να εξαλείψετε παλινδρομική λειτουργία (η λεπίδα κινείται μόνο πάνω κάτω). Η παλινδρομική λειτουργία μπορεί να επιλεγεί σε 4 βήματα από το “0” στο “III”.
- (2) Για το σκληρό υλικό, όπως φύλλο ατσάλιου, κλπ., ελαττώστε την παλινδρομική λειτουργία. Για μαλακό υλικό, όπως ξυλεία, πλαστικό, κλπ., αυξήστε την παλινδρομική λειτουργία για να αυξήσετε την απόδοση της εργασίας. Για να κόψετε το υλικό με ακρίβεια, ελαττώστε την παλινδρομική λειτουργία.

#### 7. Κοπή φύλλων ανοξειδωτου ατσάλιού

Αυτή η Σέγα μπορεί να κόψει φύλλα ανοξειδωτου ατσάλιου χρησιμοποιώντας Αρ. 97 λεπίδα.

Προσεκτικά διαβάστε το “Σχετικά με την κοπή φύλλων ανοξειδωτου ατσάλιού” για την κατάλληλη λειτουργία.

#### 8. Προφυλακτήρας σχίζας

Η χρήση του προφυλακτήρα σχίζας κατά την κοπή ξύλινων υλικών θα ελαττώσει το σχίσιμο των επιφανειών κοπής. Βάλτε τον προφυλακτήρα σχίζας στο χώρο πάνω στη βάση, και σπρώξτε. (Βλέπε **Εικ. 11**)

#### 9. Κάλυμμα ρινισμάτων

Το κάλυμμα ρινισμάτων αποτρέπει το πέταγμα ρινισμάτων και βελτιώνει την αποδοτικότητα του συλλέκτη σκόνης.

Βάλτε το κάλυμμα ρινισμάτων ανάμεσα στη βάση και στο μοχλό, και σπρώξτε με ελαφριά πίεση μέχρι να πιαστεί στη θέση του. (**Εικ. 12**)

Όταν αφαιρείτε το κάλυμμα ρινισμάτων, κρατήστε τα κουμπιά από τις δυο πλευρές και ελαφρά ανοίξτε το μέχρι να μπορεί να αφαιρεθεί από την Σέγα. (**Εικ. 13**)

#### ΣΗΜΕΙΩΣΗ:

Υπάρχει πιθανότητα το κάλυμμα ρινισμάτων να είναι παγωμένο όταν κόβεται το μέταλλο.

#### 10. Υπό Βάση

Η χρήση της υπό βάσης (φτιαγμένη από ατσάλι) θα ελαττώσει το ξύσιμο της βάσης αλουμινίου ειδικότερα κατά την κοπή μετάλλων.



Η χρήση της υπό βάσης (φτιαγμένη από ρητίνη) θα ελαττώσει το ξύσιμο της επιφάνειας κοπής. Συνδέστε την υπό βάση στην κάτω επιφάνεια της βάσης με τις συνδεδεμένες 4 βίδες.

#### 11. Πληροφορίες για την ένδειξη υπόλοιπου φορτίου της μπαταρίας

Όταν πιέζετε το διακόπτη ένδειξης υπόλοιπου φορτίου μπαταρίας, ανάβει η ενδεικτική λυχνία υπόλοιπου φορτίου μπαταρίας και μπορείτε να ελέγξετε το υπόλοιπο φορτίο. (**Εικ. 14**)

Όταν απελευθερώσετε το διακόπτη ένδειξης υπόλοιπου φορτίου μπαταρίας, η αντίστοιχη ενδεικτική λυχνία σβήνει. Στον **Πίνακα 4** παρουσιάζεται η κατάσταση της ενδεικτικής λυχνίας υπόλοιπου φορτίου μπαταρίας και το υπόλοιπο φορτίο της μπαταρίας.

**Πίνακας 4**

Κατάσταση λυχνίας	Υπόλοιπο φορτίο της μπαταρίας
	Το υπόλοιπο φορτίο της μπαταρίας είναι αρκετό.
	Το υπόλοιπο φορτίο της μπαταρίας είναι στη μέση.
	Το υπόλοιπο φορτίο της μπαταρίας σχεδόν αδειάζει. Επαναφορτίστε την μπαταρία το συντομότερο δυνατό.

Καθώς η ένδειξη του υπόλοιπου φορτίου της μπαταρίας εμφανίζεται κάπως διαφορετική ανάλογα με τη θερμοκρασία του περιβάλλοντος και τα χαρακτηριστικά της μπαταρίας, μπορείτε να τη δείτε ως στοιχείο αναφοράς.

#### ΣΗΜΕΙΩΣΗ:

- Μην χτυπάτε δυνατά τον πίνακα διακοπών ή μην τον σπάζετε. Μπορεί να προκληθεί βλάβη.
- Για να εξοικονομήσετε το φορτίο της μπαταρίας που καταναλώνεται, η ενδεικτική λυχνία υπόλοιπου φορτίου της μπαταρίας ανάβει ενώ πατάτε το διακόπτη ένδειξης υπόλοιπου φορτίου της μπαταρίας.

#### ΚΟΠΗ

#### ΠΡΟΣΟΧΗ

- Για την αποφυγή της αποκόλλησης της λάμας, της ζημιάς ή της υπερβολικής φθοράς του Εμβόλου, παρακαλώ βεβαιωθείτε ότι το αντικείμενο εργασίας εφάπτεται πάνω στην επιφάνεια της πλάκας βάσεως κατά το πριόνισμα.
- Σε χαμηλή ταχύτητα, μην κόβετε ξύλο πάχους άνω των 10 mm ή μέταλλο πάχους άνω του 1 mm.

#### 1. Ευθύγραμμη κοπή

Όταν κόβετε σε ευθεία γραμμή, πρώτα κάνετε για σημάδι μια οδηγητική γραμμή και προχωρήσετε τη σέγα κατά μήκος αυτής της γραμμής. Χρησιμοποιώντας τον οδηγό (πωλείται ξεχωριστά) θα καταστεί δυνατόν να κόψετε με ακρίβεια σε ευθεία γραμμή.

- (1) Χαλαρώστε το μπουλόνι της βάσης χρησιμοποιώντας ένα εξάγωνο κλειδί Άλεν που είναι στερεωμένο στη βάση. (**Εικ. 15**)
- (2) Μετακινείστε την βάση πλήρως προς τα εμπρός (**Εικ. 16**), και σφίξτε το μπουλόνι της βάσης ξανά.
- (3) Συνδέστε τον οδηγό περνώντας τον ανάμεσα στη τρύπα σύνδεσης στη βάση και σφίξτε το M5 μπουλόνι. (**Εικ. 17**)
- (4) Ρυθμίστε τη θέση τρυχιάς στο “0”.

## ΣΗΜΕΙΩΣΗ:

Για την διασφάλιση της ακριβούς κοπής κατά την χρήση του Οδηγού (Εικ. 17) πάντοτε να ρυθμίζετε τη θέση τροχιάς στο "0".

### 2. Πριόνισμα καμπυλωτών γραμμών

Όταν πριονίζετε ένα μικρό καμπυλωτό τόξο, ελαττώστε την ταχύτητα τροφοδοσίας του μηχανήματος. Αν το μηχάνημα τροφοδοτηθεί πολύ γρήγορα, μπορεί να προκαλέσει το σπάσιμο της λεπίδας.

### 3. Κοπή ενός κύκλου ή κυκλικού τόξου

Ο οδηγός μπορεί επίσης να είναι χρήσιμος για κυκλική κοπή.

Αφότου γίνει η σύνδεση του οδηγού κατά τον ίδιο τρόπο που περιγράφηκε παραπάνω, βάλτε ένα καρφι ή μια βίδα μέσα στο υλικό μέσω της τρύπας του οδηγού, μετά χρησιμοποιήστε το ως άξονα κατά την κοπή. (Εικ. 18)

## ΣΗΜΕΙΩΣΗ:

Η κυκλική κοπή πρέπει να γίνει με μια λεπίδα κατά προσέγγιση κάθετη στην κάτω επιφάνεια της βάσης.

### 4. Κοπή μεταλλικών υλικών

- (1) Ρυθμίζετε τη θέση τροχιάς στο "0" ή στο "I".
- (2) Κόψτε το υλικό σε μεσαία ταχύτητα.
- (3) Πάντοτε να χρησιμοποιείτε το κατάλληλο υγρό κοπής (αξονέλαιο, σαπουνόνερο κλπ.). Όταν δεν είναι διαθέσιμο το υγρό κοπής, βάλετε γράσο στην πίσω πλευρά του υλικού που πρόκειται να κοπή.

### 5. Κοπή κοιλότητας

- (1) Σε ξυλεία  
Ευθυγραμμίστε την διεύθυνση της λεπίδας με τα νερά του ξύλου, κόβετε βήμα-βήμα μέχρι να κοπεί μια κοιλότητα στο κέντρο της ξυλείας. (Εικ. 19)

- (2) Σε άλλα υλικά

Όταν κόβετε μια κοιλότητα σε υλικά διαφορετικά από ξυλεία, αρχικά ανοίξετε μια τρύπα με ένα τρυπάνι ή κάποιο παρόμοιο εργαλείο από την οποία θα αρχίσετε το κόψιμο.

### 6. Γωνιακή κοπή

Η βάση μπορεί να στραφεί μέχρι 45ο για γωνιακή κοπή. (Εικ. 20)

- (1) Ξεσφίξτε το μπουλόνι της βάσης με το εξάγωνο κλειδί Άλεν συνδεδεμένο στη βάση και μετακινήστε την βάση πλήρως προς τα εμπρός. (Εικ. 15, 16)
- (2) Ευθυγραμμίστε την κλίμακα (από 0 μοίρες στις 45 μοίρες ανά 15-μοίρες διαστήματα) του ημικυκλικού τμήματος της βάσης με το [▽] σημάδι στο κάλυμμα των ταχυτήτων. (Εικ. 21)
- (3) Σφίξτε το Μ5μπουλόνι ξανά. (Εικ. 15)
- (4) Ρυθμίστε τη θέση τροχιάς στο "0".

## ΣΗΜΕΙΩΣΗ:

Η γωνιακή κοπή δεν μπορεί να γίνει όταν χρησιμοποιείτε το κάλυμμα ρινισμάτων ή το συλλέκτη σκόνης.

## ΣΥΝΔΕΣΗ ΜΕ ΤΟΝ ΚΑΘΑΡΙΣΤΗ

Μέσω της σύνδεσης με τον καθαριστή (πωλείται ξεχωριστά) μέσω του συλλέκτη σκόνης και του προσαρμογέα (πωλείται ξεχωριστά), η περισσότερη σκόνη μπορεί να συλλεχθεί.

- (1) Αφαιρέστε το εξάγωνο κλειδί Άλεν από τη βάση.
- (2) Μετακινήστε τη βάση πλήρως προς τα εμπρός. (Εικ. 15, 16)
- (3) Συνδέστε το κάλυμμα των ρινισμάτων.
- (4) Συνδέστε τον συλλέκτη σκόνης με τον προσαρμογέα. (Εικ. 22)

- (5) Συνδέστε τον προσαρμογέα με το άκρο του καθαριστή. (Εικ. 22)

- (6) Βάλτε τον συλλέκτη σκόνης μέσα στην πίσω τρύπα της βάσης μέχρι που το άγκιστρο να πιαστεί από την εγκοπή. (Εικ. 23)

- (7) Πατήστε το άγκιστρο για να αφαιρέσετε τον συλλέκτη σκόνης.

## ΣΗΜΕΙΩΣΗ:

Φορέστε επίσης τη μάσκα σκόνης, εάν υπάρχει.

## ΣΧΕΤΙΚΑ ΜΕ ΤΗΝ ΚΟΠΗ ΦΥΛΛΩΝ ΑΝΟΞΕΙΔΩΤΟΥ ΑΤΣΑΛΙΟΥ

### ΠΡΟΣΟΧΗ

Για την αποφυγή της αποκόλλησης της λάμας, της ζημιάς ή της υπερβολικής φθοράς του Εμβόλου, παρακαλώ βεβαιωθείτε ότι το αντικείμενο εργασίας εφάπτεται πάνω στην επιφάνεια της πλάκας βάσεως κατά το πριόνισμα.

Κατά την κοπή φύλλων ανοξειδωτου ατσαλιου, ρυθμίστε το εργαλείο όπως περιγράφεται παρακάτω:

### 1. Ρύθμιση της ταχύτητας

Λεπίδα	Πάχος υλικού	Ταχύτητα
Αρ. 97	1,5 – 2,5 mm	Μεσαία ταχύτητα

## ΣΗΜΕΙΩΣΗ:

Όμως η διάρκεια ζωής της λεπίδας ελαττώνεται σε αυτή την περίπτωση. Όταν η ταχύτητα είναι πολύ χαμηλή, η κοπή θα διαρκέσει μεγαλύτερο χρόνο, παρότι η διάρκεια ζωής θα επεκταθεί.

Πραγματοποιήστε τις προσαρμογές ανάλογα με την επιθυμία σας.

### 2. Ρυθμίστε την θέση προσαρμογής στο "0"

## ΣΗΜΕΙΩΣΗ:

- Κατά την κοπή χρησιμοποιήστε υγρό κοπής (υγρό κοπής με βάση το λάδι) για να επεκτείνετε την διάρκεια ζωής της λεπίδας.

## ΕΠΙΛΟΓΗ ΛΕΠΙΔΩΝ

### ○ Ανταλλακτικές λεπίδες

Για την διασφάλιση της μέγιστης λειτουργικής απόδοσης και των αποτελεσμάτων, είναι πολύ σημαντικό να επιλέξετε την κατάλληλη λεπίδα που ταιριάζει απόλυτα στον τύπο και στο πάχος του υλικού που πρόκειται να κοπεί. Τρία είδη λεπίδων παρέχονται ως κανονικά εξαρτήματα. Ο αριθμός της λεπίδας είναι χαραγμένος κοντά στο τμήμα στερέωσης της κάθε λεπίδας. Επιλέξτε τις κατάλληλες λεπίδες ανατρέχοντας στον Πίνακα 5.

## ΣΤΕΡΕΩΣΗ ΤΟΥ ΕΞΑΓΩΝΟΥ ΚΛΕΙΔΙΟΥ ΑΛΕΝ

Είναι εφικτή η στερέωση του εξάγωνου κλειδιού Άλεν στη βάση. (Βλέπε Εικ. 24)

## ΣΥΝΤΗΡΗΣΗ ΚΑΙ ΕΛΕΓΧΟΣ

### 1. Επιθεώρηση της λεπίδας

Η συνεχής χρήση μιας αμβλύς λεπίδας θα προκαλέσει την μειωμένη απόδοση κοπής και μπορεί να προκαλέσει την υπερφόρτιση του μοτέρ. Αντικαταστήστε την λεπίδα με μια καινούργια όταν παρατηρηθεί η υπερβολική φθορά.



**2. Έλεγχος των βιδών στερέωσης**

Ελέγχετε περιοδικά όλες τις βίδες στερέωσης και βεβαιωθείτε ότι είναι κατάλληλα σφιγμένες. Στην περίπτωση που χαλαρώσει οποιαδήποτε βίδα σφίξτε την ξανά αμέσως. Αν δεν το κάνετε αυτό μπορεί να έχει ως αποτέλεσμα το σοβαρό τραυματισμό.

**3. Συντήρηση του μοτέρ**

Η περιέλιξη της μονάδα του μοτέρ είναι η “καρδιά” του ηλεκτρικού εργαλείου. Δώστε μεγάλη προσοχή για να σιγουρευτείτε ότι η περιέλιξη δεν θα πάθει ζημιά και / ή θα βρεχθεί με λάδι ή νερό.

**4. Καθαρισμός του εξωτερικού**

Όταν η ασύρματη σέγα λερωθεί, σκουπίστε με ένα μαλακό και στεγνό ύφασμα ή με ένα ύφασμα υγραμένο με σαπουνόνερο. Μην χρησιμοποιήσετε διαλυτικά που περιέχουν χλώριο, βενζίνη, ή διαλυτικά μωγιάς, επειδή λειώνουν τα πλαστικά.

**5. Αποθήκευση**

Αποθηκεύστε την ασύρματη σέγα σε ένα χώρο όπου η θερμοκρασία είναι μικρότερη από 40°C και μακριά από την πρόσβαση των παιδιών.

**6. Λίστα συντήρησης των μερών****ΠΡΟΣΟΧΗ**

Η επισκευή, η τροποποίηση και ο έλεγχος των Ηλεκτρικών Εργαλείων Hitachi πρέπει να γίνεται από ένα Εξουσιοδοτημένο Κέντρο Σέρβις της Hitachi.

Αυτή η Λίστα των Μερών θα είναι χρήσιμη αν παρουσιαστεί μαζί με το εργαλείο στο Εξουσιοδοτημένο Κέντρο Σέρβις της Hitachi όταν ζητάτε επισκευή ή κάποια άλλη συντήρηση.

Κατά τον έλεγχο και τη συντήρηση των ηλεκτρικών εργαλείων, οι κανόνες ασφαλείας και οι κανονισμοί που υπάρχουν σε κάθε χώρα πρέπει να ακολουθούνται.

**ΤΡΟΠΟΙΗΣΗ**

Τα Ηλεκτρικά Εργαλεία Hitachi βελτιώνονται συνεχώς και τροποποιούνται για να συμπεριλάβουν τις τελευταίες τεχνολογικές προόδους.

Κατά συνέπεια, ορισμένα τμήματα μπορούν να αλλάξουν χωρίς προηγούμενη ειδοποίηση.

**ΕΓΓΥΗΣΗ**

Εγγυώμαστε τα εργαλεία Hitachi Power Tools σύμφωνα με τη νομοθεσία και τους κανονισμούς ανά χώρα. Η παρούσα εγγύηση δεν καλύπτει ελαττώματα ή ζημιές λόγω κακής χρήσης, κακοποίησης ή φυσιολογικής φθοράς. Σε περίπτωση παραπόνων παρακαλούμε αποστείλετε το Power Tool χωρίς να το αποσυναρμολογήσετε μαζί με το ΠΙΣΤΟΠΟΙΗΤΙΚΟ ΕΓΓΥΗΣΗΣ το οποίο βρίσκεται στο τέλος των οδηγιών αυτών, σε Εξουσιοδοτημένο Κέντρο Επισκευής της Hitachi.

**ΣΗΜΕΙΩΣΗ:**

Εξαιτίας του συνεχιζόμενου προγράμματος έρευνας και ανάπτυξης της HITACHI τα τεχνικά χαρακτηριστικά που εδώ αναφέρονται μπορούν να αλλάξουν χωρίς προηγούμενη ειδοποίηση.

**Πληροφορίες που αφορούν τον εκπεμπόμενο θόρυβο και τη δόνηση**

Οι τιμές μετρήθηκαν σύμφωνα με το EN60745 και βρέθηκαν σύμφωνα με το ISO 4871.

Μετρηθείσα τυπική στάθμη ηχητικής ισχύος A: 95 dB (A)

Μετρηθείσα τυπική στάθμη ηχητικής πίεσης A: 84 dB (A)

Αβεβαιότητα KpA: 3 dB (A)

Φοράτε προστατευτικά αυτιών.

Συνολικές τιμές δόνησης (διανυσματικό άθροισμα τριαξονικού καλωδίου) που καθορίζονται σύμφωνα με το πρότυπο EN60745.

Κοπτή Ξύλων:

Τιμή εκπομπής δόνησης **a<sub>h</sub>, C<sub>W</sub>** = 8,0 m/s<sup>2</sup>

Αβεβαιότητα K = 4,6 m/s<sup>2</sup>

Κοπτή φύλλων μετάλλου:

Τιμή εκπομπής δόνησης **a<sub>h</sub>, C<sub>M</sub>** = 5,2 m/s<sup>2</sup>

Αβεβαιότητα K = 1,5 m/s<sup>2</sup>

**ΠΡΟΣΟΧΗ**

○ Η τιμή εκπομπής δόνησης κατά την ουσιαστική χρήση του ηλεκτρικού εργαλείου μπορεί να διαφέρει από τη δηλωμένη τιμή, ανάλογα με το που και πως χρησιμοποιείται το εργαλείο.

○ Για να αναγνωρίσετε τα μέτρα ασφαλείας για την προστασία του χειριστή που βασίζονται σε μία εκτίμηση της έκθεσης στις πραγματικές συνθήκες χρήσης (λαμβάνοντας υπόψη όλα τα μέρη του κύκλου λειτουργίας όπως τα διαστήματα που το εργαλείο είναι απενεργοποιημένο και όταν λειτουργεί στο ρελαντί μαζί με το χρόνο διέγερσης).

Πίνακας 5 Λίστα κατάλληλων λεπίδων

Υλικό προς κοπή	Λεπίδα	Αρ. 1	Αρ. 1	Αρ. 11	Αρ. 12,	Αρ. 15	Αρ. 16,	Αρ. 21	Αρ. 22	Αρ. 41	Αρ. 97	123X
		(Μακριά)	(Υπερβολικά Μακρύ)		42		46					
	Ποιότητα υλικού	Πάχος του υλικού (mm)										
Ξυλεία	Γενική Ξυλεία	Κάτω 105	Κάτω 135	10 ~ 55	Κάτω 20			10 ~ 55	5 ~ 40	10 ~ 65		
	Κόντρα πλακέ			5 ~ 30	Κάτω 10			5 ~ 30	3 ~ 20			
Φύλλο σιδήρο	Φύλλο μαλακού ατσαλιού						3 ~ 6	Κάτω 3			2 ~ 5	1,5 ~ 10
	Φύλλο ανοξειδωτου ατσαλιού										1,5 ~ 2,5	
Μη σιδηρούχο μέταλλο	Αλουμίνιο, χαλκός, μπρούτζος						3 ~ 12	Κάτω 3			Κάτω 5	
	Πλαίσιο αλουμινίου						Ύψος μέχρι το 25				Ύψος μέχρι το 25	Ύψος μέχρι το 30
Πλαστικά	Φαινολική ρητίνη, μελαμίνη, ρητίνη, κλπ.						5 ~ 20	Κάτω 6	5 ~ 15	Κάτω 6	5 ~ 15	
	Βινυλοχλωρίδιο, ακρυλική ρητίνη, κλπ.			5 ~ 30	Κάτω 10	5 ~ 20	Κάτω 5	5 ~ 30	3 ~ 20		5 ~ 15	
	Αφρώδης πολυαιθυλένιο, αφρώδης στυρόλη			10 ~ 55	3 ~ 25	5 ~ 25	3 ~ 25	10 ~ 55	3 ~ 40		5 ~ 25	
Πολφός	Χαρτόνι, αυλακωτό χαρτί			10 ~ 55	3 ~ 25			10 ~ 55	3 ~ 40			
	Σκληρή επιφάνεια					3 ~ 25	Κάτω 6				3 ~ 25	
	Ινώδης επιφάνεια						Κάτω 6					

**ΣΗΜΕΙΩΣΗ:**

- Η ελάχιστη ακτίνα κοπής των Αρ. 1 (Μακριά), Αρ. 1 (Υπερβολικά Μακρύ), Αρ. 21, Αρ. 22 και Αρ. 41 λεπίδων είναι 100 mm.

## OGÓLNE WSKAZÓWKI BEZPIECZEŃSTWA DOTYCZĄCE URZĄDZEŃ ELEKTRYCZNYCH

### ⚠ OSTRZEŻENIE

Należy dokładnie zapoznać się ze wszystkimi ostrzeżeniami i wskazówkami bezpieczeństwa.

*Nieprzestrzeganie ostrzeżeń oraz wskazówek bezpieczeństwa może spowodować porażenie prądem elektrycznym, pożar i/lub odniesienie poważnych obrażeń.*

Ostrzeżenia i wskazówki bezpieczeństwa powinny być przechowywane do użycia w przyszłości.

*Wykorzystywane w treści wskazówek wyrażenie "narzędzie elektryczne" dotyczy narzędzi zasilanych z sieci (przewodowych) lub z baterii (beprzewodowych).*

#### 1) Bezpieczeństwo stanowiska pracy

a) **Miejsce pracy powinno być czyste i dobrze oświetlone.**

*Brak porządku lub nieodpowiednie oświetlenie miejsca pracy może być przyczyną wypadku.*

b) **Nie należy używać narzędzi elektrycznych w miejscach zagrożonych wybuchem, na przykład w pobliżu łatwopalnych cieczy, gazów lub pyłów. Pracujące narzędzie elektryczne wytwarza iskry grożące wybuchem.**

c) **Dzieci oraz osoby postronne powinny pozostawać w bezpiecznej odległości od pracującego urządzenia.**

*Dekonzcentracja może spowodować utratę kontroli nad urządzeniem.*

#### 2) Bezpieczeństwo elektryczne

a) **Wtyczka narzędzia musi pasować do gniazda zasilania.**

**Nie wolno przerabiać wtyczki.**

*Narzędzia posiadające uziemienie nie powinny być używane z wtyczkami przejściowymi.*

*Przestrzeganie powyższych zaleceń dotyczących wtyczek i gniazdek pozwoli zmniejszyć ryzyko porażenia prądem elektrycznym.*

b) **Należy unikać dotykania jakichkolwiek powierzchni i elementów uziemionych, takich jak rury, grzejniki, kuchenki lub urządzenia chłodnicze.**

*Ryzyko porażenia prądem elektrycznym jest wyższe, gdy ciało jest uziemione.*

c) **Nie należy narażać narzędzi elektrycznych na działanie deszczu lub wilgoci.**

*Obecność wody zwiększa niebezpieczeństwo porażenia prądem elektrycznym.*

d) **Nie należy używać przewodu zasilającego w sposób niezgodny z przeznaczeniem. Nie wolno używać przewodu do przenoszenia lub ciągnięcia urządzenia bądź wyłączenia go z prądu.**

*Przewód powinien znajdować się w bezpiecznej odległości od źródeł ciepła, oleju, ostrych krawędzi lub poruszających się części.*

*Uszkodzenie lub zapętlenie przewodu zwiększa ryzyko porażenia prądem elektrycznym.*

e) **W przypadku używania narzędzia elektrycznego na wolnym powietrzu należy korzystać z przedłużaczy przeznaczonych do takiego zastosowania.**

*Używanie odpowiednich przedłużaczy zmniejsza ryzyko porażenia prądem elektrycznym.*

f) **W przypadku korzystania z narzędzia w miejscu o dużej wilgotności należy zawsze używać wyłącznika różnicowoprądowego.**

*Korzystanie z takiego wyłącznika zmniejsza ryzyko porażenia prądem elektrycznym.*

#### 3) Bezpieczeństwo osobiste

a) **Podczas korzystania z narzędzia elektrycznego należy zawsze koncentrować się na wykonywanej pracy i postępować zgodnie z zasadami zdrowego rozsądku.**

*Narzędzia elektryczne nie powinny być obsługiwane przez osoby zmęczone lub znajdujące się pod wpływem substancji odurzających, alkoholu bądź leków.*

*Chwila nieuwagi podczas obsługi narzędzia elektrycznego może spowodować odniesienie poważnych obrażeń.*

b) **Zawsze używać odpowiedniego osobistego wyposażenia ochronnego. Zawsze nosić odpowiednie okulary ochronne.**

*Stosowane w odpowiednich warunkach wyposażenie zabezpieczające, takie jak maska przeciwpyłowa, obuwie antypoślizgowe, kask lub nauszники zmniejsza ryzyko odniesienia obrażeń ciała.*

c) **Uniemożliwić nieoczekiwane uruchomienie narzędzia. Przed podłączeniem narzędzia do gniazda zasilania i/lub zestawu baterii, a także przed podniesieniem lub przeniesieniem go, należy upewnić się, że wyłącznik znajduje się w położeniu wyłączenia.**

*Ze względów bezpieczeństwa nie należy przenosić narzędzi elektrycznych, trzymając palec na wyłączniku, ani podłączać do zasilania urządzeń, których wyłącznik znajduje się w położeniu włączenia.*

d) **Przed wyłączeniem usunąć wszystkie klucze regulacyjne.**

*Pozostawienie klucza regulacyjnego połączonego z częścią obrotową narzędzia może spowodować odniesienie obrażeń.*

e) **Nie sięgać zbyt daleko. Należy zawsze stać stabilnie, zachowując równowagę.**

*Zapewnia to lepsze panowanie nad narzędziem w nieoczekiwanych sytuacjach.*

f) **Należy nosić odpowiednią odzież roboczą. Nie nosić luźnych ubrań lub biżuterii. Trzymać włosy, odzież i rękawice w bezpiecznej odległości od ruchomych części urządzenia.**

*Luźne ubrania, biżuteria lub długie włosy mogą zostać wciągnięte przez ruchome części narzędzia.*

g) **Jeżeli wraz z narzędziem dostarczone zostało wyposażenie służące do odprowadzania pyłów, należy pamiętać o jego właściwym podłączeniu i używaniu.**

*Właściwe zbieranie i odprowadzanie pyłu zmniejsza zagrożenia związane z jego obecnością.*

#### 4) Obsługa i konserwacja narzędzi elektrycznych

a) **Nie używać narzędzia elektrycznego ze zbyt dużą siłą. Należy stosować narzędzie odpowiednie dla wykonywanej pracy.**

*Narzędzie przeznaczone do określonej pracy wykona ją lepiej i w sposób bardziej bezpieczny, pracując z zalecaną prędkością.*

- b) Nie należy używać narzędzia, którego wyłącznik jest uszkodzony.  
*Każde urządzenie, które nie może być właściwie włączane i wyłączane, stanowi zagrożenie i musi zostać naprawione.*
- c) Należy zawsze odłączyć urządzenie z sieci zasilania i/lub baterii przed przystąpieniem do jakichkolwiek modyfikacji, wymiany akcesoriów itp. oraz kiedy urządzenie nie będzie używane przez dłuższy czas.  
*Powyższe środki mają na celu wyeliminowanie ryzyka nieoczekiwanego uruchomienia urządzenia.*
- d) Nieużywane narzędzia elektryczne powinny być przechowywane w miejscu niedostępnym dla dzieci oraz osób, które nie znają zasad ich obsługi lub niniejszych zaleceń.  
*Korzystanie z narzędzi elektrycznych przez osoby, które nie zostały przeszkolone, może stanowić zagrożenie.*
- e) Należy dbać o odpowiednią konserwację narzędzi elektrycznych. Przed rozpoczęciem pracy należy sprawdzić, czy ruchome części urządzenia nie są wygięte, uszkodzone lub pęknięte i czy nie występują jakiegokolwiek inne okoliczności, które mogłyby uniemożliwić bezpieczną pracę urządzenia.  
**W razie uszkodzenia przed kolejnym użyciem narzędzie musi zostać naprawione.**  
*Wiele wypadków następuje z powodu nieprawidłowej konserwacji narzędzi elektrycznych.*
- f) **Narzędzia tnące powinny być zawsze ostre i czyste.**  
*Narzędzia tnące powinny być utrzymywane w odpowiednim stanie, a ich krawędzie muszą być odpowiednio ostre - zmniejsza to ryzyko wygięcia i ułatwia obsługę narzędzia.*
- g) **Należy zawsze obsługiwać narzędzie, jego akcesoria takie jak wiertła itp. w sposób zgodny z zaleceniami niniejszej instrukcji, biorąc pod uwagę warunki robocze oraz rodzaj wykonywanej pracy.**  
*Używanie narzędzia do celów niezgodnych z jego przeznaczeniem może spowodować niebezpieczeństwo.*
- 5) **Obsługa i konserwacja narzędzia akumulatorowego**
- a) **Ładuj wyłącznie w ładowarkach wymienionych przez producenta.**  
*Ładowarka przeznaczona do ładowania konkretnego typu zestawów akumulatorowych może spowodować pożar, jeśli zostanie użyta do ładowania innego typu zestawów akumulatorowych.*
- b) **Do zasilania elektronarzędzi używaj wyłącznie zatwierdzonych zestawów akumulatorowych.**  
*Używanie innych zestawów akumulatorowych może spowodować obrażenia ciała lub pożar.*
- c) **Jeśli zestaw akumulatorowy nie jest używany, przechowuj go z dala od innych metalowych przedmiotów, takich jak spinacze do papieru, monety, klucze, gwoździe, śruby itp. Przedmioty te mogą przewodzić prąd między elektrodami zestawu akumulatorowego.**  
*Zwarcie elektrod akumulatora może doprowadzić do poparzeń lub pożaru.*
- d) **W skrajnie niesprzyjających warunkach może dojść do wycieku płynu z akumulatora. Unikaj kontaktu z płynem.**

Jeśli dojdzie do przypadkowego kontaktu z płynem, oplucz miejsce kontaktu wodą. W przypadku kontaktu płynu z oczami, zgłoś się do lekarza.

*Płyn wyciekający z akumulatora może spowodować podrażnienia lub poparzenia.*

## 6) Serwis

- a) **Narzędzia elektryczne mogą być naprawiane wyłącznie przez uprawnionych techników serwisowych, przy zastosowaniu oryginalnych części zamiennych.**  
*Zapewnia to utrzymanie bezpieczeństwa obsługi urządzenia.*

## UWAGA

**Dzieci i osoby niepełnosprawne muszą pozostawać w bezpiecznej odległości od narzędzia.**

**Nieużywane narzędzia elektryczne powinny być przechowywane w miejscu niedostępnym dla dzieci i osób niepełnosprawnych.**

## ŚRODKI OSTROŻNOŚCI PRZY PRACY Z WYRZYNARKĄ AKUMULATOROWĄ

- Zawsze ładuj akumulator w temperaturze od 0 do 40°C. Przy temperaturze poniżej 0°C nastąpi niebezpieczne rozładowanie. Akumulator nie może być ładowany w temperaturze przekraczającej 40°C. Najbardziej odpowiednia do ładowania jest temperatura od 20 do 25°C.
- Nie używaj ładowarki bez przerwy.  
Kiedy jeden cykl ładowania jest skończony, odstaw ładowarkę na około 15 minut przed ponownym cyklem ładowania akumulatora.
- Nie dopuszczaj, by obce przedmioty mogły dostać się do wnętrza otworu wsuwowego przeznaczonego dla akumulatora.
- Nigdy sam nie rozkładaj akumulatora i ładowarki.
- Nie dopuszczaj do zwarcia w akumulatorze. Zwarcie w akumulatorze spowoduje jego rozładowanie i przegrzanie, oraz może spowodować przepalenie się lub zniszczenie akumulatora.
- Nie wrzucaj akumulatora do ognia gdyż grozi to eksplozją.
- Nie wkładaj przedmiotów w szczeliny wentylacyjne ładowarki.  
Wkładanie metalowych lub łatwopalnych przedmiotów w szczeliny wentylacyjne ładowarki może spowodować niebezpieczeństwo porażenia prądem lub zniszczenie ładowarki.
- Przyneś akumulator do sklepu w którym go nabyłeś, jak tylko okres użytkowania akumulatora stanie się zbyt krótki do praktycznego użytku. Nie wyrzucaj wyczerpanego akumulatora do odpadów domowych.
- Używanie rozładowanego akumulatora uszkodzi ładowarkę.
- Jeżeli urządzenie pracuje ciągle z małą prędkością, obciążenie silnika jest większe, co może spowodować jego uszkodzenie. Należy zawsze posługiwać się urządzeniem w ten sposób, aby ostrze nie mogło ulec zakleszczeniu w materiale. Należy zawsze odpowiednio dostosować prędkość pracy ostrza, aby zapewnić regularne cięcia.

## UWAGI DOTYCZĄCE AKUMULATORA LI-ION

Aby wydłużyć czas eksploatacji akumulatora li-ion, jest on wyposażony w funkcję wyłączenia. W przypadkach opisanych poniżej w punktach 1 i 2 silnik może zatrzymać się w czasie użytkowania produktu, nawet jeżeli wyłącznik jest wcisnięty. Nie jest to oznaką awarii, ale efekt działania funkcji wyłączenia.

1. Gdy akumulator się wyczerpie, silnik wyłączy się. W takim przypadku należy go niezwłocznie naładować.
2. Silnik wyłączy się w przypadku przeładowania narzędzia. W takim przypadku należy zwolnić przełącznik narzędzia i wyeliminować przyczynę przeładowania. Po wyeliminowaniu szkodliwego czynnika, można ponownie włączyć urządzenie.

Dodatkowo należy stosować się do poniższych uwag i ostrzeżeń.

### OSTRZEŻENIE

Aby zapobiec wyciekom, przegrzaniu, emisji dymu, wybuchowi lub zapaleniu się akumulatora, należy stosować się do wszystkich wymienionych poniżej środków ostrożności.

1. Należy upewnić się, że drobne wióry i pył nie gromadzą się na akumulatorze.
  - Podczas pracy należy uważać, aby wióry i pył nie osadzały się na akumulatorze.
  - Usuwać wióry i pył, które opadają na akumulator, aby nie gromadziły się na jego powierzchni.
  - Nie przechowywać nieużywanych akumulatorów w pomieszczeniach silnie zapyłonych.
  - Przed przechowywaniem akumulatora, należy usunąć z niego wióry i pył. Nie należy przechowywać akumulatora razem z częściami metalowymi (śruby, gwóźdź itp.).
2. Nie przekłuwaj akumulatora ostrymi przedmiotami, takimi jak gwoździe, nie uderzaj młotkiem, nie przygniataj, nie rzucaj ani nie poddawaj akumulatora wstrząsom.
3. Nie używaj akumulatora, który nosi wyraźne ślady uszkodzenia lub odkształcenia.
4. Nie umieszczaj akumulatora w urządzeniu w odwrotnej sposób.
5. Nie podłączaj akumulatora bezpośrednio do gniazda sieci elektrycznej lub zapalniczki samochodowej.
6. Nie używaj akumulatora do celów innych, niż opisane.
7. Jeśli ładowanie akumulatora nie powiedzie się, nawet po upływie określonego czasu ładowania, natychmiast przerwij ładowanie.

8. Nie poddawaj akumulatora działaniu wysokiej temperatury lub wysokiego ciśnienia, np. poprzez umieszczanie go w kuchence mikrofalowej, suszarce lub pojemniku ciśnieniowym.
9. W przypadku pojawienia się wycieku lub nieprzyjemnego zapachu upewnij się, że akumulator znajduje się z dala od źródeł ognia.
10. Nie używaj akumulatora w miejscach, w których występuje silna elektryczność statyczna.
11. Jeśli w trakcie użytkowania, ładowania lub przechowywania akumulatora pojawi się nieprzyjemny zapach, dojdzie do wycieku, nadmiernego nagrzania, odbarwienia lub odkształcenia bądź jeśli pojawi się jakakolwiek inna nieprawidłowość, akumulator należy natychmiast wyjąć z urządzenia lub ładowarki i zaprzestać jego użytkowania.

### UWAGA

1. Jeśli płyn wyciekający z akumulatora dostanie się do oczu, nie pocieraj podrażnionego miejsca. Dokładnie przemyj oczy czystą wodą, np. z kranu, i niezwłocznie skontaktuj się z lekarzem. Jeśli płyn nie zostanie usunięty, może spowodować uszkodzenie wzroku.
2. W przypadku kontaktu płynu z akumulatora ze skórą, natychmiast dokładnie przemyj skórę czystą wodą, np. z kranu. Płyn z akumulatora może spowodować podrażnienie skóry.
3. Jeśli w trakcie pierwszego użycia akumulator nadmiernie się nagrzeje, pojawi się nieprzyjemny zapach bądź jeśli wykryte zostaną ślady rdzy, odbarwienia, odkształcenia lub inne nieprawidłowości, należy zaprzestać jego użytkowania i zwrócić go do dostawcy lub sprzedawcy.

### OSTRZEŻENIE

W razie kontaktu styków akumulatora litowo-jonowego z przedmiotami przewodzącymi prąd elektryczny może wystąpić zwarcie, które grozi wybuchem pożaru. Należy przestrzegać zamieszczonych poniżej zaleceń dotyczących przechowywania akumulatora.

- **Nie należy przechowywać akumulatora wraz z przedmiotami przewodzącymi prąd elektryczny, takimi jak opiłki metalu, gwóźdź, druty stalowe, druty miedziane lub wszelkie inne przewody.**
- **Aby uniknąć zwarcia, akumulator powinien być zamontowany w elektronarzędziu lub zabezpieczony pokrywą, tak aby otwory wentylacyjne były szczelnie zakryte. (Patrz Rys. 1)**

## DANE TECHNICZNE

### Wyrzynarka bateryjna

Model	CJ14DSL	CJ18DSL
Napięcie	14,4 V	18 V
Maks. głębokość cięcia	Drewno 135 mm    Stal miękka 10 mm	
Prędkość obrotowa bez obciążenia	0 – 2400 min <sup>-1</sup>	
Udar	26 mm	
Min. kąt cięcia	25 mm	
Akumulator	BSL1430: Li-ion 14,4 V (3,0 Ah 8 ogniw)	BSL1830: Li-ion 18 V (3,0 Ah 10 ogniw)
Waga	2,3 kg	2,4 kg

**Ładowarka**

Model	UC18YRSL
Napięcie ładowania	14,4 V 18 V
Waga	0,6 kg

**WYPOSAŻENIE STANDARDOWE**

CJ14DSL (2LSCK) CJ18DSL (2LSCK)	① Ostrza (nr 41) .....	1
	Patrz wskazówki dotyczące wykorzystania ostrzy w <b>Tabeli 5</b> .	
	② Klucz sześciokątny .....	1
	③ Osłona zabezpieczająca przed odpryskami .....	1
	④ Osłona zabezpieczająca przed odłamkami .....	1
	⑤ Ładowarka .....	1
	⑥ Akumulator .....	2
	⑦ Plastikowe pudełko .....	1
⑧ Pokrywa komory akumulatora .....	1	
CJ14DSL (NN) CJ18DSL (NN)	Bez akumulatora, ładowarki, plastikowej pudełko i pokrywa komory akumulatora.	

Wypożyczenie standardowe może ulec zmianie bez uprzedzenia.

**MOŻLIWE WYPOSAŻENIE DODATKOWE**

... Sprzedawane oddzielnie

- (1) Różne rodzaje ostrzy  
Patrz wskazówki dotyczące wykorzystania ostrzy w **Tabeli 5**.
- (2) Prowadnica
- (3) Element dolny podstawy
- (4) Odpylacz

Wypożyczenie standardowe może ulec zmianie bez uprzedzenia.

**ZASTOSOWANIE**

- Cięcie i wyrzynanie różnego rodzaju surowców drzewnych

- Cięcie płyt ze stali miękkiej, płyt aluminiowych i płyt miedzianych
- Cięcie żywic syntetycznych, takich jak żywica fenolowa i chlorek winylu
- Cięcie cienkich i miękkich materiałów budowlanych
- Cięcie płyt ze stali nierdzewnej (ostrza nr 97)

**WYMONTOWANIE I MONTAŻ AKUMULATORA**

**1. Wymontowanie akumulatora**

Trzymając mocno za rączkę popchnij zatrząsk akumulatora by zdjęć akumulator (Patrz **Rys. 2**).

**UWAGA**

Nigdy nie dopuszczaj do zwarcia w akumulatorze.

**2. Montaż akumulatora**

Wprowadź akumulator zwracając uwagę na właściwą biegunowość (Patrz **Rys. 2**).

**ŁADOWANIE**

Zanim użyjesz wyrzynarki akumulatorowej, naładuj akumulator według następujących wskazówek.

**1. Połącz przewód zasilania ładowarki do gniazda.**

Po podłączeniu przewodu zasilania lampka na ładowarce zacznie migać na czerwono. (W 1-sekundowych odstępach).

**2. Wprowadź akumulator do otworu wsuwowego ładowarki.**

Pewnie wkładaj baterię do ładowarki, aż będzie widoczna linia pokazana na **Rys. 3, 4**.

**3. Ładowanie**

Po włożeniu akumulatora do ładowarki rozpocznie się ładowanie, a lampka pilot będzie świecić ciągłym, czerwonym światłem.

Po zakończeniu ładowania akumulatora lampka będzie migać na czerwono. (W 1-sekundowych odstępach) (Patrz na **Tabele nr. 1**.)

- (1) Wskazania lampki kontrolnej  
Wskazania lampki kontrolnej są zilustrowane w **Tabeli nr. 1**, w zależności od stanu ładowarki lub akumulatora.

Tabela 1

Wskazania lampki kontrolnej				
Lampka zaświeci lub zacznie migać na czerwono.	Przed ładowaniem	Miga	Pali się przez 0,5 sek. Nie pali się przez 0,5 sek. (Gaśnie na 0,5 sek.)	
	W trakcie ładowania	Pali się	Pozostaje zapalona	
	Ładowanie skończone	Miga	Pali się przez 0,5 sek. Nie pali się przez 0,5 sek. (Gaśnie na 0,5 sek.)	
	Ładowanie jest niemożliwe	Migocze	Pali się przez 0,1 sek. Nie pali się przez 0,1 sek. (Gaśnie na 0,1 sek.)	Wadliwe działanie akumulatora lub ładowarki.
Lampka zaświeci na zielono.	Oczekiwanie z powodu przegrzania	Pali się	Pozostaje zapalona	Przegrzanie baterii. Ładowanie niemożliwe. (Ładowanie rozpocznie się po schłodzeniu akumulatora)

- (2) Odnośnie temperatur akumulatora  
Temperatury akumulatorów znajdują się w **tabeli 2**.  
Przed rozpoczęciem ładowania należy ostudzić nagrzane akumulatory.

**Tabela nr. 2** Zasięgi ładowania akumulatorów

Akumulatory	Temperatury ładowania akumulatorów
BSL1430, BSL1830	0°C – 40°C

- (3) Odnośnie okresu ładowania  
W zależności od kombinacji ładowarki i akumulatora okres ładowania będzie taki, jak pokazuje **Tabela nr 3**.

**Tabela nr 3** Okres ładowania (przy 20°C)

Ładowarka	Akumulator	UC18YRSL
BSL1430, BSL1830		Okolo 45 min.

#### WSKAZÓWKA:

Okres ładowania może się zmieniać w zależności od temperatury i napięcia źródła prądu.

#### 4. Wyłącz wtyczkę przewodu ładowarki z gniazdka.

#### 5. Mocno trzymając ładowarkę wyjmij akumulator z otworu wsuwowego.

#### WSKAZÓWKA:

Po naładowaniu należy najpierw wyjąć baterie z ładowarki, a następnie schować je w odpowiednim miejscu.

#### Jak przedłużyć żywotność akumulatora.

- Ładuj akumulatory zanim zostaną całkowicie wyczerpane. Kiedy zorientujesz się że moc akumulatora zmniejszyła się, przestań używać narzędzie i naładuj akumulator. Jeśli będziesz dalej używał narzędzia i prąd się wyczerpie, akumulator może zostać uszkodzony i skróci się jego żywotność.
- Unikaj ładowania przy wysokich temperaturach. Akumulator bezpośrednio po używaniu narzędzia jest gorący. Jeśli akumulator jest ładowany od razu po użyciu, pogarsza się jakość elektrolitu i skracają żywotność akumulatora. Odstaw akumulator i naładuj go dopiero gdy ostygnie.

#### UWAGA

- Długotrwałe użytkowanie ładowarki spowoduje jej nagrzanie, co może być przyczyną awarii. Po zakończeniu ładowania odczekaj 15 minut przed rozpoczęciem ładowania kolejnego akumulatora.
- Jeśli ładowany akumulator jest nagrany (w wyniku użytkowania lub nasłonecznienia), może zaświecić się zielone światło na pilocie. Akumulator nie będzie ładowany. W takim przypadku należy poczekać, aż akumulator ostygnie.
- Kiedy zapali się czerwona migocząca lampka kontrolna ładowarki (co 0,2 sek) sprawdź, czy do otworu instalacyjnego ładowarki nie dostał się jakiś obcy przedmiot i jeśli tak, usuń go. Jeśli nie ma tam obcego przedmiotu, możliwe że akumulator lub ładowarka są uszkodzone. Zanieś je do Autoryzowanego Centrum Obsługi.

## PRZED UŻYCIEM

### 1. Przygotowanie i sprawdzenie otoczenia roboczego

Należy upewnić się, że miejsce pracy spełnia wszystkie warunki zgodnie z zaleceniami.

### 2. Sprawdzenie akumulatora

Upewnij się, że akumulator jest włożony prawidłowo. Żelone akumulatory mogą wypaść z urządzenia i spowodować wypadek.

### 3. Pył powstający podczas pracy

*Pył powstający podczas pracy z urządzeniem może być szkodliwy dla zdrowia użytkownika. Należy zastosować jeden z zalecanych poniżej środków ochronnych.*

- Nosić maskę przeciwpyłową
- Używać zewnętrznego urządzenia służącego do odprowadzania pyłu

Korzystając z zewnętrznego systemu usuwania pyłu, należy połączyć złączkę z wężem zewnętrznego systemu usuwania pyłu. (**Rys. 23**)

### 4. Wymiana ostrza

- Przesunąć dźwignię do góry aż do oporu. (**Rys. 5 strzałka I**)

- Wyjąć założone ostrze

- Włożyć nowe ostrze tak, aby doszło do końca uchwytu. (**Rys. 5 strzałka II**)

- Zamknąć dźwignię. (**Rys. 5 strzałka III**)

#### UWAGA

- Przed wymianą ostrza należy WYŁĄCZYĆ urządzenie i odłączyć akumulator.
- Nie otwierać dźwigni, kiedy trzpień się porusza.

#### WSKAZÓWKA:

- Należy upewnić się, że występy ostrza odpowiadają zaczepom uchwytu i są właściwie zamocowane. (**Rys. 6**)
- Upewnij się, że ostrze znajduje się między wyźbieniami wałka. (**Rys. 7**)

### 5. Obsługa wyłącznika (Rys. 8, 9)

- Wyrzynarka jest wyposażona w przycisk blokady, który znajduje się na górze uchwytu i zapobiega niespodziewanemu uruchomieniu silnika. W położeniu "blokady" przycisk uniemożliwia wciśnięcie wyłącznika. W położeniu "zwolnienia blokady" przycisk umożliwia wciśnięcie wyłącznika i uruchomienie silnika.

- Liczba suwów ostrza mieści się w zakresie od 0 do 2400 na minutę i może być regulowana przez nacisk na wyłącznik. Dodatkowo zwolnienie wyłącznika powoduje zadziałanie hamulca, który natychmiast zatrzymuje ostrze.

- Kiedy urządzenie jest uruchomione lampka LED oświetla zakończenie ostrza. Lampka wyłącza się automatycznie po zwolnieniu wyłącznika.

#### UWAGA

- Należy zawsze pamiętać o wciśnięciu przycisku blokady kiedy urządzenie nie jest używane.
- Nie należy patrzeć bezpośrednio na światło lampki LED. Obserwowanie światła lampki przez dłuższy czas może spowodować uszkodzenie wzroku.

### 6. Regulacja ruchu wahadłowego

- Wyrzynarka działa ruchem wahadłowym, co oznacza, że ostrze przesuwają się do przodu i do tyłu, ale także w górę i w dół. W celu wyłączenia ruchu wahadłowego należy zmienić ustawienie pokrętki pokazanego na **Rys. 10** do położenia „0” (ostrze będzie wówczas poruszać się tylko w górę i w dół). Intensywność ruchu wahadłowego może również być regulowana w 4 krokach zakresie od „0” do „III”.

(2) W przypadku materiałów o dużej twardości, takich jak np. płyta stalowa, należy zmniejszyć intensywność ruchu wahadłowego. W przypadku materiałów miękkich, takich jak drewno, plastik itd., należy zwiększyć intensywność ruchu wahadłowego, aby zapewnić optymalną wydajność pracy. W przypadku cięcia bardzo precyzyjnego należy zmniejszyć intensywność ruchu wahadłowego.

**7. Cięcie płyt ze stali nierdzewnej**

Wyrzynarka może służyć do cięcia płyt ze stali nierdzewnej pod warunkiem korzystania z ostrzy nr 97. Przed przystąpieniem do pracy należy dokładnie zapoznać się ze wskazówkami zamieszczonymi w rozdziale „Cięcie płyt ze stali nierdzewnej”.

**8. Ochrona zabezpieczająca przed odpryskami**

Przy cięciu materiałów drewnianych należy założyć osłonę zabezpieczającą, aby ograniczyć odpryskiwanie odłamków.

Ochrona powinna zostać włożona w szczelnie w podstawie urządzenia i dociśnięta do końca. (Patrz **Rys. 11**)

**9. Ochrona zabezpieczająca przed odłamkami**

Ochrona ta zabezpiecza przed odrywającymi się odłamkami i zwiększa wydajność pracy odpalacza. Należy włożyć osłonę w miejsce pomiędzy podstawą a dźwignią, a następnie lekko dociśnąć. (**Rys. 12**) Aby zdjąć osłonę, należy przytrzymać obie strony pokrętła i lekko odchylić, aż będzie mogła zostać wyjęta z urządzenia. (**Rys. 13**)

**WSKAZÓWKI:**

Podczas cięcia metalu osłona zabezpieczająca przed odłamkami może ulec uszkodzeniu (odpryskom).

**10. Element dolny podstawy**

Użycie dolnego elementu podstawy (wykonanego ze stali nierdzewnej) umożliwi zmniejszenie ścierania podstawy aluminiowej, w szczególności w przypadku cięcia metali. Wykorzystanie elementu dolnego (wykonanego z żywicy) zapobiega zarysowaniu obrabianej powierzchni. Element ten powinien zostać przymocowany do dolnej części podstawy za pomocą 4 śrub.

**11. Informacje dotyczące wskaźnika pozostałej energii baterii**

Naciśnięcie przełącznika wskaźnika pozostałej energii baterii powoduje zaświecenie lampek wskaźnika baterii, co umożliwi sprawdzenie ilości pozostałej energii (**Rys. 14**). Po zdjęciu palca z przełącznika lampka wskaźnika pozostałej energii baterii przestaje świecić. W tabeli 4 przedstawiono stany lampek wskaźnika baterii i informacje na temat pozostałej ilości energii.

**Tabela nr 4**

Stan lampki	Pozostała energia baterii
	Pozostała wystarczająca ilość energii baterii.
	Pozostała połowa energii baterii.
	Energia baterii została prawie wyczerpana. Należy jak najszybciej naładować baterię.

Ponieważ działanie wskaźnika pozostałej energii baterii może różnić się w zależności od temperatury otoczenia i charakterystyki baterii, należy traktować go wyłącznie referencyjnie.

**WSKAZÓWKI:**

- Nie należy mocno potrząsać panelem przełączników ani uderzać go. Może to doprowadzić do wystąpienia problemów.
- W celu zaoszczędzenia energii wskaźnik pozostałej energii baterii świeci tylko po naciśnięciu jego przełącznika.

**CIĘCIE**

**UWAGA**

- W celu uniknięcia obluźowania, uszkodzenia lub zbyt powolnego zużycia ostrza urządzenia, należy upewnić się, że podczas piłowania obrabiany przedmiot jest odpowiednio przymocowany do płyty roboczej.
- Mała prędkość nie nadaje się do piłowania drewna o grubości powyżej 10 mm lub metalu o grubości powyżej 1 mm.

**1. Cięcie w linii prostej**

W przypadku cięcia w linii prostej należy najpierw narysować linię cięcia na obrabianym materiale, a następnie prowadzić ostrze po tej linii. Użycie specjalnej prowadnicy (sprzedawanej osobno) umożliwi bardzo dokładne cięcie wzdłuż linii prostej.

- (1) Poluzować przymocowaną do podstawy śrubę sześciokątną. (**Rys. 15**)
- (2) Przesunąć podstawę do końca w przód (**Rys. 16**) i dokręcić śrubę.
- (3) Zamocować prowadnicę, przeprowadzając ją przez sługi do mocowania otwór w podstawie i dokręcić śrubę M5. (**Rys. 17**)
- (4) Ustawić ruch wahadłowy na „0”.

**WSKAZÓWKI:**

Aby zapewnić dokładne cięcie z użyciem prowadnicy (**Rys. 17**), należy zawsze ustawić ruch wahadłowy na „0”.

**2. Cięcie linii krzywych**

W przypadku wycinania niewielkich kształtów łukowych, należy odpowiednio zmniejszyć prędkość pracy urządzenia. Jeżeli będzie ono prowadzone zbyt szybko, ostrze może się złamać.

**3. Wycinanie koła lub dużego łuku**

Prowadnica może zostać wykorzystana także w przypadku wycinania kształtów kołowych.

Po przymocowaniu prowadnicy w sposób opisany powyżej należy przeprowadzić śrubę lub gwóźdź przez otwór w prowadnicy oraz materiał, a następnie użyć go jako osi środkowej promienia cięcia. (**Rys. 18**)

**WSKAZÓWKI:**

Przy cięciu kołowym ostrze musi być prowadzone mniej więcej pionowo w stosunku do dolnej powierzchni podstawy.

**4. Cięcie materiałów z metalu**

- (1) Ustawić ruch wahadłowy na „0” lub „1”.
- (2) Materiał należy ciąć ze średnią prędkością.
- (3) Należy zawsze użyć odpowiedniego płynu obróbkowego (oleju wrzecionowego, wody z mydłem itp.). Jeżeli płyn obróbkowy nie jest dostępny, należy nasmarować tylną powierzchnię obrabianego materiału.



**5. Wyrzynanie****(1) W drewnie**

Należy prowadzić ostrze zgodnie ze słojami drewna i ciąć aż do chwili, kiedy w środku elementu pojawi się prześwit. **(Rys. 19)**

**(2) W innych materiałach**

W przypadku wycinania otworu w materiale innym niż drewno należy najpierw wywiercić otwór wiertarką lub urządzeniem podobnego rodzaju, a następnie zacząć wycinanie od wykonanego otworu.

**6. Cięcie kątowe**

W przypadku cięcia kąтового podstawa urządzenia może zostać odchylna w obie strony o 45°. **(Rys. 20)**

**(1) Posługując się dostarczonym kluczem sześciokątnym, poluzować śrubę mocującą podstawy i przesunąć podstawę całkowicie do przodu. **(Rys. 15, 16)******(2) Ustawić podziałkę (od 0 stopni do 45 stopni, w krokach co 15 stopni) elementu półokrągłego podstawy wg znaku [∇] na pokrywie przekładni. **(Rys. 21)******(3) Ponownie dokręcić śrubę M5. **(Rys. 15)******(4) Ustawić ruch wahadłowy na „0”.****WSKAZÓWKA:**

Cięcie kątowe nie może zostać wykonane, kiedy zamocowana jest osłona zabezpieczająca przed odłamkami lub odpylacz.

**POŁĄCZENIE Z ODKURZACZEM**

Urządzenie może zostać połączone z odkurzaczem (sprzedawanym oddzielnie) przez odpylacz i łącznik (sprzedawany oddzielnie). Umożliwia to usunięcie większości pyłu.

**(1) Wyjąć przymocowany do podstawy klucz sześciokątny.****(2) Przesunąć podstawę do końca w przód. **(Rys. 15, 16)******(3) Przymocować osłonę zabezpieczającą przed odłamkami.****(4) Przymocować odpylacz za pomocą łącznika. **(Rys. 22)******(5) Połączyć łącznik z końcówką odkurzacza. **(Rys. 22)******(6) Włożyć odpylacz do tylnego otworu w podstawie aż do momentu, kiedy hak zaczepi o karb. **(Rys. 23)******(7) Wcisnąć hak, aby odcepzić odpylacz.****WSKAZÓWKA:**

Jeżeli jest taka możliwość, należy dodatkowo założyć maskę przeciwpyłową.

**CIĘCIE PŁYT ZE STALI NIERDZEWNEJ****UWAGA**

W celu uniknięcia obluźowania, uszkodzenia lub zbyt poważnego zużycia ostrza urządzenia, należy upewnić się, że podczas piłowania obrabiany przedmiot jest odpowiednio przymocowany do płyty roboczej.

W przypadku cięcia płyt ze stali nierdzewnej urządzenie powinno być wyregulowane w następujący sposób:

**1. Regulacja prędkości**

Ostrze	Grubość materiału	Prędkość
Nr 97	1,5 – 2,5 mm	Średnia prędkość

**WSKAZÓWKA:**

Im większa prędkość, tym szybciej materiał jest cięty. Jednakże przy wyższej prędkości ostrze prędzej ulega zużyciu.

Jeżeli prędkość jest zbyt niska, cięcie będzie wymagać więcej czasu ale zużycie ostrza będzie mniejsze. Należy ustawić prędkość w zależności od własnych wymagań.

**2. Ustawienie ruchu wahadłowego na „0”****WSKAZÓWKA:**

○ W celu zapobieżenia zużyciu ostrza podczas cięcia należy używać płynu obróbkowego (na bazie oleju).

**WYBÓR OSTRZA****○ Akcesoria**

Aby zapewnić maksymalną wydajność pracy urządzenia, niezwykle ważny jest wybór ostrza najlepiej odpowiadającego rodzajowi i grubości ciętego materiału. W zestawie jako akcesoria standardowe dostarczane są trzy rodzaje ostrzy. Numer ostrza jest wygrawerowany na każdym z nich w pobliżu końcówki służącej do zamontowania.

Należy wybrać odpowiednie ostrze zgodnie z informacjami podanymi w **Tabeli 5**.

**PRZYMOCOWANIE KLUCZA SZEŚCIOKĄTNEGO**

Klucz sześciokątny może zostać przymocowany przy podstawie. (Patrz **Rys. 24**)

**KONSERWACJA I INSPEKCJA****1. Kontrola stanu ostrza**

Używanie ostrza stępionego lub uszkodzonego powoduje zmniejszenie wydajności pracy urządzenia i może doprowadzić do przecięcia silnika. Ostrze powinno zostać wymienione na nowe, kiedy tylko zostanie stwierdzone, że jest stępione.

**2. Sprawdzanie śrub mocujących**

Regularnie sprawdzaj wszystkie mocujące śruby i upewnij się, że są mocno przykręcone. Jeśli któraś z nich się obluźuje, natychmiast ją przykręć. Zaniedbanie tego może spowodować poważne zagrożenie.

**3. Konserwacja silnika**

Wirmik silnika jest sercem narzędzia.

Zadbaj, by wirnik nie został uszkodzony i nie zawilgotniał lub pokrył się olejem.

**4. Czyszczenie obudowy zewnętrznej**

Jeśli wyrzynarka akumulatorowa jest zabrudzona, wytrzyj ją miękką, suchą ściereczką lub ściereczką zwilżoną w wodzie z detergentem. Nie używaj rozpuszczalników na bazie chloru, benzyny lub rozpuszczalnika, ponieważ topią one plastik.

**5. Przechowywanie**

Przechowuj wyrzynarkę akumulatorową poza zasięgiem dzieci i w miejscu, gdzie temperatura wynosi poniżej 40°C.

**6. Lista części zamiennych****UWAGA**

Naprawa, modyfikacje i przeglądy narzędzi elektrycznych Hitachi musi być wykonywane przez Autoryzowane Centrum Obsługi Hitachi.

Ta lista części będzie przydatna jeśli zostanie wręczona wraz z narzędziem, gdy zgłosimy się do naprawy lub przeglądu w Autoryzowanym Centrum Obsługi Hitachi. Podczas użytkowania i konserwacji narzędzi elektrycznych muszą być przestrzegane przepisy i standardy bezpieczeństwa.

## **MODYFIKACJE**

Narzędzia elektryczne Hitachi są ciągle ulepszone i modyfikowane w celu wprowadzania najnowszych osiągnięć nauki i techniki.

W związku z tym pewne części mogą ulec zmianom bez uprzedzenia.

---

## **GWARANCJA**

---

Gwarancja na elektronarzędzia Hitachi jest udzielana z uwzględnieniem praw statutowych i przepisów krajowych. Gwarancja nie obejmuje wad i uszkodzeń powstałych w wyniku niewłaściwego użytkowania lub wynikających z normalnego zużycia. W wypadku reklamacji należy dostarczyć kompletne elektronarzędzie do autoryzowanego centrum serwisowego Hitachi wraz z KARTĄ GWARANCYJNĄ znajdującą się na końcu instrukcji obsługi.

---

## **WSKAZÓWKA:**

W związku z prowadzonym przez Hitachi programem badań i rozwoju, specyfikacje te mogą się zmienić w każdej chwili bez uprzedzenia.

---

---

## **Informacja dotycząca poziomu hałasu i wibracji**

Mierzone wartości było określone według EN60745 i zadeklarowane zgodnie z ISO 4871.

Zmierzony poziom dźwięku A: 95 dB (A)

Zmierzone ciśnienie akustyczne A: 84 dB (A)

Niepewność KpA: 3 dB (A)

Noś słuchawki ochronne.

Wartość całkowita wibracji (trójosiowa suma wektorowa), określona zgodnie z postanowieniami normy EN60745.

Cięcie drewna:

Wartość emisji wibracji **a<sub>h</sub>**, **CW** = 8,0 m/s<sup>2</sup>

Niepewność K = 4,6 m/s<sup>2</sup>

Cięcie blach:

Wartość emisji wibracji **a<sub>h</sub>**, **CM** = 5,2 m/s<sup>2</sup>

Niepewność K = 1,5 m/s<sup>2</sup>

---

---

## **OSTRZEŻENIE**

- Wartość emisji wibracji podczas pracy narzędzia elektrycznego może różnić się od podanej wartości w zależności od sposobu wykorzystywania narzędzia.
- Aby określić środki bezpieczeństwa wymagane do ochrony operatora zgodnie z szacowaną wartością narażenia na zagrożenie w zależności od rzeczywistych warunków użytkowania (uwzględniając wszystkie etapy cyklu roboczego, a także przerwy w pracy urządzenia oraz praca w trybie gotowości).

Tabela 5 Lista odpowiednich ostrzy

Materiał do cięcia	Ostrze	NR 1 (Długie)	NR 1 (Super długie)	NR 11	NR 12, 42	NR 15	NR 16, 46	NR 21	NR 22	NR 41	NR 97	123X
	Jakość materiału	Grubość materiału (mm)										
Drewno	Ogólne	Poniżej 105	Poniżej 135	10 ~ 55	Poniżej 20			10 ~ 55	5 ~ 40	10 ~ 65		
	Sklejka			5 ~ 30	Poniżej 10			5 ~ 30	3 ~ 20			
Płyta żelazna	Płyta ze stali miękkiej					3 ~ 6	Poniżej 3				2 ~ 5	1,5 ~ 10
	Płyta ze stali nierdzewnej										1,5 ~ 2,5	
Metale nieżelazne	Aluminium miedź, mosiądz					3 ~ 12	Poniżej 3				Poniżej 5	
	Rama aluminiowa					Wysokość do 25					Wysokość do 25	Wysokość do 30
Tworzywa sztuczne	Żywica fenolowa, melamina, żywice itd.					5 ~ 20	Poniżej 6	5 ~ 15	Poniżej 6		5 ~ 15	
	Chlorek winylu, żywica akrylowa itp.			5 ~ 30	Poniżej 10	5 ~ 20	Poniżej 5	5 ~ 30	3 ~ 20		5 ~ 15	
	Polietylen piankowy, styropian piankowy			10 ~ 55	3 ~ 25	5 ~ 25	3 ~ 25	10 ~ 55	3 ~ 40		5 ~ 25	
Masy włóknis	Karton, papier falisty			10 ~ 55	3 ~ 25			10 ~ 55	3 ~ 40			
	Twarda płyta pilśniowa					3 ~ 25	Poniżej 6				3 ~ 25	
	Płyta pilśniowa						Poniżej 6					

**WSKAZÓWKA:**

○ Minimalny promień cięcia dla ostrzy o nr 1 (Długie), nr 1 (Super długie), nr 21, nr 22 i nr 41 wynosi 100 mm.

## SZERSZÁMGÉPEKRE VONATKOZÓ ÁLTALÁNOS BIZTONSÁGI FIGYELMEZTETÉSEK

### ⚠ FIGYELEM

Olvasson el minden biztonsági figyelmeztetést és minden utasítást.

A figyelmeztetések és utasítások be nem tartása áramütést, tűzet és/vagy súlyos sérülést eredményezhet.

Őrizzen meg minden figyelmeztetést és utasítást a jövőbeni hivatkozások érdekében.

A "szerszámgép" kifejezés a figyelmeztetésekben a hálózatról működő (vezetékes) vagy akkumulátorral működő (vezeték nélküli) szerszámgépre vonatkozik.

#### 1) Munkaterületi biztonság

a) **Tartsa a munkaterületet tisztán és jól megvilágítva.**

*A teletszűrt vagy sötét területek vonzzák a baleseteket.*

b) **Ne üzemeltesse a szerszámgépeket robbanásveszélyes atmoszférában, mint például gyúlékony folyadékok, gázok vagy por jelenlétében.**

*A szerszámgépek szikrákat keltenek, amelyek meggyújthatják a port vagy gőzöket.*

c) **Tartsa távol a gyermekeket és körülállókát, miközben a szerszámgépet üzemelteti.**

*A figyelemelvonás a kontroll elvesztését okozhatja.*

#### 2) Érintésvédelem

a) **A szerszámgép dugaszoknak meg kell felelniük az aljzatnak.**

*Soha, semmilyen módon ne módosítsa a dugaszt. Ne használjon semmilyen adapter dugaszt földelt szerszámgépekkel.*

*A nem módosított dugaszok és a megfelelő aljzatok csökkentik az áramütés kockázatát.*

b) **Kerülje a test érintkezését földelt felületekkel, mint például csövekkel, radiátorokkal, tűzhelyekkel és hűtőszekrényekkel.**

*Az áramütés kockázata megnövekszik, ha a teste földelve van.*

c) **Ne tegye ki a szerszámgépeket esőnek vagy nedves körülményeknek.**

*A szerszámgépbe kerülő víz növeli az áramütés kockázatát.*

d) **Ne rongálja meg a vezetéket. Soha ne használja a vezetéket a szerszámgép szállítására, húzására vagy kihúzására.**

*Tartsa távol a vezetéket a hőtől, olajtól, éles szegélyektől vagy mozgó alkatrészektől.*

*A sérült vagy összekuszálódott vezetékek növelik az áramütés kockázatát.*

e) **Szerszámgép szabadban történő üzemeltetése esetén használjon szabadtéri használatra alkalmas hosszabbító kábelt.**

*A szabadtéri használatra alkalmas kábel használata csökkenti az áramütés kockázatát.*

f) **Ha elkerülhetetlen a szerszámgép nyirkos helyen történő használata, használjon maradékáram-készülékkel (RCD) védett táplálást.**

*Az RCD használata csökkenti az áramütés kockázatát.*

#### 3) Személyi biztonság

a) **Álljon készenlétben, figyelje, hogy mit tesz, és használja a józan esztét a szerszámgép üzemeltetésekor.**

*Ne használja a szerszámgépet fáradtan, kábítószert, alkohol vagy gyógyszer befolyása alatt.*

*A szerszámgépek üzemeltetése közben egy pillanatnyi figyelmetlenség súlyos személyi sérülést eredményezhet.*

b) **Használjon személyi védőfelszerelést. Mindig viseljen védőszemüveget.**

*A megfelelő körülmények esetén használjon védőfelszerelést, mint például a porálarc, nem csúszó biztonsági cipő, kemény sisak, vagy hallásvédő csökkenti a személyi sérüléseket.*

c) **Előzze meg a véletlen elindítást. Győződjön meg arról, hogy a kapcsoló a KI helyzetben van, mielőtt csatlakoztatja az áramforráshoz és/vagy az akkumulátorcsomaghoz, amikor felveszi vagy szállítja a szerszámot.**

*A szerszámgépek szállítása úgy, hogy az ujjá a kapcsolón van vagy a bekapcsolt helyzetű szerszámgépek áram alá helyezése vonzza a baleseteket.*

d) **Távolítson el minden állítókulcsot vagy csavarkulcsot, mielőtt bekapcsolja a szerszámgépet.**

*A szerszámgép forgó részéhez csatlakoztatva hagyott csavarkulcs vagy kulcs személyi sérülést eredményezhet.*

e) **Ne nyúljon át. Mindenkor álljon stabilan, és őrizze meg egyensúlyát.**

*Ez lehetővé teszi a szerszámgép jobb ellenőrzését váratlan helyzetekben.*

f) **Öltözzön megfelelően. Ne viseljen laza ruházatot vagy ékszert. Tartsa távol a haját, ruházatát és kesztyűjét a mozgó részekről.**

*A laza ruházat, ékszer vagy hosszú haj beakadhat a mozgó részekbe.*

g) **Ha vannak rendelkezésre bocsátott eszközök a porelszívó és gyűjtő létesítmények csatlakoztatásához, gondoskodjon arról, hogy ezek csatlakoztatva és megfelelően használva legyenek.**

*A porgyűjtő használata csökkentheti a porhoz kapcsolódó veszélyeket.*

#### 4) A szerszámgép használata és ápolása

a) **Ne erőltesse a szerszámgépet. Használjon az alkalmazásához megfelelő szerszámgépet.**

*A megfelelő szerszámgép jobban és biztonságosabban végzi el a feladatot azon a sebességen, amelyre azt tervezték.*

b) **Ne használja a szerszámgépet, ha a kapcsoló nem kapcsolja azt be és ki.**

*Az a szerszámgép, amely a kapcsolóval nem vezérelhető, veszélyes és meg kell javítani.*

c) **Húzza ki a dugaszt az áramforrásból és/vagy az akkumulátorcsomagot a szerszámgépéből, mielőtt bármilyen beállítást végez, tartozékokat cserél vagy tárolja a szerszámgépeket.**

*Az ilyen megelőző biztonsági intézkedések csökkentik a szerszámgép véletlen beindulásának kockázatát.*

d) **A használaton kívüli szerszámgépeket tárolja úgy, hogy gyermekek ne érhessek el, és ne engedje meg, hogy a szerszámgépet vagy ezeket az utasításokat nem ismerő személyek üzemeltessék a szerszámgépet.**

*Képzetlen felhasználók kezében a szerszámgépek veszélyesek.*

e) **A szerszámgépek karbantartása. Ellenőrizze a helytelen beállítást, a mozgó részek elakadása, alkatrészek törése és minden olyan körülmény szempontjából, amelyek befolyásolhatják a szerszám működését.**

**Ha sérült, használat előtt javíttassa meg a szerszámot.**

*Sok balesetet a rosszul karbantartott szerszámgépek okoznak.*

**f) A vágószerszámokat tartsa élesen és tisztán.**

*Az éles vágóélekkel rendelkező, megfelelően karbantartott vágószerszámok kevésbé valószínűen akadnak el és könnyebben kezelhetők.*

**g) A szerszámgép tartozékait és betétekeit, stb. használja ezeknek az utasításoknak megfelelően, figyelembe véve a munkakörülményeket és a végzendő munkát.**

*A szerszámgép olyan műveletekre történő használata, amelyek különböznek a szándékoltaktól, veszélyes helyzetet eredményezhet.*

**5) Akkumulátoros szerszám használata és ápolása**

**a) Csak a gyártó által előírt töltővel töltsé újra.**

*Az akkumulátor-köteg egy típusához alkalmas töltő tűzveszélyt okozhat, ha egy másik akkumulátor-köteggel használják.*

**b) A szerszámgépeket csak kifejezetten arra rendeltetett akkumulátor-kötegekkel használja.**

*Bármilyen más akkumulátor-köteg használata sérülés- és tűzveszélyt okozhat.*

**c) Amikor az akkumulátor-köteg nincs használatban, tartsa távol más fémtárgyaktól, mint például iratkapcsoktól, érméktől, kulcsoktól, szegektől, csavaroktól, vagy egyéb kis fémtárgyaktól, amelyek összekötést hozhatnak létre egyik csatlakozótól a másikhoz.**

*Az akkumulátor csatlakozóinak rövidre zárása égési sérüléseket vagy tüzet okozhat.*

**d) Helytelen körülmények között az akkumulátor folyadékok bocsáthat ki; kerülje az érintkezést.**

*Ha véletlenül érintkezés fordul elő, vízzel öblítse le. Ha a folyadék a szemmel kerül érintkezésbe, keressen orvosi segítséget is.*

*Az akkumulátorból kibocsátott folyadék irritációt vagy égéseket okozhat.*

**6) Szerviz**

**a) A szerszámgépét képesített javító személlyel szervizeltesse, csak azonos cserealkatrészek használatával.**

*Ez biztosítja, hogy a szerszámgép biztonsága megmaradjon.*

## VIGYÁZAT

**Tartsa távol a gyermekeket és beteg személyeket.**

**Amikor nincs használatban, a szerszámokat úgy kell tárolni, hogy gyermekek és beteg személyek ne érhesék el.**

## NVINTÉZKEDÉSEK AZ AKKUS SZÚRÓFŰRÉSZ HASZNÁLATAKOR

1. Az akkumulátort mindig 0°C és 40°C közötti hőmérsékleten töltsé. A 0°C alatt végzett töltés az akkumulátor túltöltését okozhatja, ami veszélyes. Az akkumulátor 40 °C feletti hőmérsékleten nem tölthető. A legmegfelelőbb hőmérséklet a töltéshez 20-25°C.
2. Ne használja az akkumulátortöltőt folyamatosan. Ha befejezett egy töltést, hagyja az akkumulátortöltőt kb. 15 percig állni, mielőtt másik töltésbe kezd.
3. Ne engedje, hogy a tölthető akkumulátor csatlakoztatására szolgáló nyílásba idegen anyag kerüljön.
4. Soha ne szedje szét a tölthető akkumulátort és az akkumulátortöltőt.

5. Soha ne zárja rövidre a tölthető akkumulátort. Az akkumulátor rövidzárlata nagy áramerősséget és magas hőmérsékletet eredményez. Ez égési sérülést, illetve az akkumulátor sérülését okozza.
6. Ne dobja tűzbe a tölthető akkumulátort.
7. A tűzbe dobott tölthető akkumulátor felrobbanhat.
8. Ne dugjon semmiféle tárgyat az akkumulátortöltő szellőzőnyílásaiba. Az akkumulátortöltő szellőzőnyílásaiba dugott fém vagy gyúlékony tárgyak elektromos áramütést, vagy az akkumulátortöltő sérülését okozhatják.
9. Ha az akkumulátor töltés utáni élettartama annyira lerövidül, hogy az gyakorlatilag használhatatlanná válik, vigye vissza az akkumulátort abba a boltba, ahol azt vásárolta. Ne dobja el a kimerült és tölthetetlené vált akkumulátort.
10. Kimerült és tölthetetlené vált akkumulátor használata károsíthatja az akkumulátortöltőt.
11. Ha a gépet folyamatosan alacsony fordulatszámra működteti, plusz terhelés jut a motorra, aminek következtében az beragadhat. A szerszámgép használata közben mindig ügyelni kell arra, nehogy a fűrészlap beakadjon az anyagba. A fűrészlap sebességét mindig úgy állítsa be, hogy biztosított legyen a sima, egyenes vágás.

## FIGYELMEZTETÉS A LÍTIUMION AKKUMULÁTORRAL KAPCSOLATOSAN

Az élettartam meghosszabbításához a lítiumion akkumulátor védelmi funkcióval van ellátva a működés leállításához. Az alább leírt 1. és 2. esetben a termék használatakor a motor leállhat, még ha húzza is a kapcsolót. Ez nem meghibásodást jelez, hanem a védelmi funkció eredménye.

1. Amikor az akkumulátorban lemerül a töltés, a motor leáll. Ilyen esetben haladéktalanul fel kell tölteni.
2. Ha az eszköz túl van terhelve, előfordulhat, hogy a motor leáll. Ez esetben oldja a szerszám kapcsolóját és hárítsa el a túlterhelés okát. Ezt követően a gépet ismét használhatja.

Kérjük, vegye figyelembe az alábbi figyelmeztetéseket és biztonsági tudnivalókat.

### FIGYELMEZTETÉS

Az akkumulátor szivárgásának, felforrósodásának, füst képződésének, illetve a robbanás vagy tűz keletkezésének megelőzése érdekében kérjük, tartsa be az alábbi óvintézkedéseket.

1. Ügyeljen rá, hogy fémforgács és por ne gyülemeljen fel az akkumulátoron.
2. Munka közben ügyeljen rá, hogy fémforgács és por ne hulljon az akkumulátorra.
3. Ügyeljen rá, hogy a munka közben az elektromos kéziszerszámra hulló fémforgács és por ne gyülemeljen fel az akkumulátoron.
4. A használaton kívül akkumulátort ne tárolja fémforgácsnak és pornak kitett helyen.
5. Az akkumulátor eltávolítása előtt távolítsa el a rárakódott fémforgácsot és port, és ne tárolja fém alkatrészekkel együtt (csavarok, szögek, stb.).
6. Ne bontsa meg az akkumulátor burkolatát hegyes tárggyal, például tüvel, ne üssön rá kalapáccsal, ne álljon rá, ne ejtse le, és ne tegye ki erős fizikai behatásnak.
7. Ne használjon láthatóan sérült vagy deformálódott akkumulátort.
8. Ne használja az akkumulátort fordított polaritással.

- Ne csatlakoztassa az akkumulátort közvetlenül az elektromos csatlakozóaljzathoz vagy szivargyűjtő-csatlakozóhoz.
- Az akkumulátort kizárólag rendeltetése szerint használja.
- Azonnal állítsa le az akkumulátor töltését, ha a töltés az előírt töltési idő után sem sikeres.
- Ne tegye ki az akkumulátort magas hőmérsékletnek vagy nyomásnak. Ne helyezze az akkumulátort mikrohullámú sütőbe, szárítógépbe vagy nagynyomású konténerbe.
- Az akkumulátort tartsa tűztől távol, ha szivárgást vagy áporodott szagot észlel.
- Ne használja az akkumulátort erős statikus elektromosság közelében.
- Azonnal vegye ki az akkumulátort a készülékből vagy a töltőből, és hagyja abba annak használatát, ha szivárgást, áporodott szagot, felforrósodást, elszíneződést vagy deformációt észlel.

## FIGYELEM

- Ha az akkumulátorból szivárgó sav szembe jutna, semmiképpen ne dörzsölje, hanem öblítse ki folyó vízzel, és azonnal forduljon orvoshoz. Kezelés nélkül a folyadék látáskárosodást okozhat.

- Ha a folyadék bőrrel vagy ruházatával érintkezik, azonnal mossa le folyó vízzel. A folyadék irritálhatja a bőrt.
- Ne használja az akkumulátort, és vigye azt vissza a kereskedőhöz, ha az első alkalommal való használatkor rozsdásodást, áporodott szagot, felforrósodást, elszíneződést, deformációt vagy egyéb rendellenességet észlel.

## FIGYELMEZTETÉS

Ha egy elektromosan vezetőképes idegen tárgy kerül a lítium-ion akkumulátor csatlakozói közé, rövidzárlat fordulhat elő, tűzveszélyt eredményezve. Az akkumulátor tárolásakor vegye figyelembe a következő dolgokat.

- **Ne tegyen elektromosan vezetőképes forgácsot, szegeket, acéldrótot, rézdrótot vagy egyéb drótot a tároló dobozba.**
- **Vagy szerelje be az akkumulátort a szerszámgépbe, vagy tárolja biztonságosan benyomva az akkumulátorfedélbe, amíg a szellőzőnyílásokat elrejtí a rövidzárlat megelőzéséhez. (Lásd 1. Ábra)**

## MŰSZAKI ADATOK

### Akkus szűrőfűrés

Típus	CJ14DSL	CJ18DSL
Feszültség	14,4 V	18 V
Maximális vágási mélység	Fa 135 mm Lágycél 10 mm	
Üresjárat fordulatszám	0 – 2400 perc <sup>-1</sup>	
Vágási hossz	26 mm	
Minimális vágási sugár	25 mm	
Tölthető akkumulátor	BSL1430: Li-ion 14,4 V (3,0 Ah 8 cella)	BSL1830: Li-ion 18 V (3,0 Ah 10 cella)
Súly	2,3 kg	2,4 kg

### Akkumulátortöltő

Modell	UC18YRSL
Töltési feszültség	14,4 V 18 V
Súly	0,6 kg

## STANDARD TARTOZÉKOK

CJ14DSL (2LCSK) CJ18DSL (2LCSK)	① Fűrészlapok (41 sz.) .....	1
	A fűrészlapok használatát illetően lásd az <b>5. Táblázatot</b> .	
	② Hatszögletű dugókulcs .....	1
	③ Forgácsvédő pajzs .....	1
	④ Forgácsvédő fedél .....	1
	⑤ Akkumulátortöltő .....	1
	⑥ Akkumulátor .....	2
	⑦ Műanyag tok .....	1
⑧ Akkumulátorfedél .....	1	
CJ14DSL (NN) CJ18DSL (NN)	Akkumulátor, akkumulátortöltő, műanyag tok és akkumulátorfedél nélkül	

A standard tartozékok előzetes tájékoztatás nélkül változhatnak.

## TETSZÉS SZERINT VÁLASZTHATÓ

### TARTOZÉKOK ... Külön megrendelésre

- Különféle típusú fűrészlapok  
A fűrészlapok használatát illetően lásd az **5. Táblázatot**.
  - Vezetőelem
  - Talp
  - Porgyűjtő
- A tetzés szerint választható tartozékok előzetes bejelentés nélkül bármikor változhatnak.

## ALKALMAZÁSOK

- Különféle fűrészárú vágása és belső nyílás kivágása
- Lágycél, alumínium és rézlemezek vágása
- Műgyanták, például fenolgyanta és vinilklorid vágása
- Vékony és lágú építőanyagok vágása
- Rozsdamentes acéllemezek vágása (a 97 sz. fűrészlappal)

**AZ AKKUMULÁTOR KIVÉTELE/BEHELYEZÉSE**

**1. Az akkumulátor kivétele**

Tartsa szorosan a markolatot, és nyomja be az akkumulátor reteszt az akkumulátor eltávolításához (Lásd **2. Ábrák**).

**FIGYELEM**

Soha ne zárja rövidre az akkumulátort.

**2. Az akkumulátor behelyezése**

Illessze helyére az akkumulátort, a megfelelő polaritásokat betartva (Lásd **2. Ábra**).

**TÖLTÉS**

Az akkus szűrőfűrés használata előtt az akkumulátort a következőképpen tölts fel.

**1. Csatlakoztassa az akkumulátortöltő tápkábelét a dugaszolóaljzathoz.**

Amikor a tápkábel csatlakoztatva van, a töltő jelzőlámpája pirosan villog. (1 másodperces időközönként).

**2. Helyezze az akkumulátort az akkumulátortöltőbe.**

Pontosan illessze az akkumulátort a töltőbe úgy, hogy a bonal a **3. 4. Ábrán** megfelelően látható legyen.

**3. Töltés**

Ha az akkumulátort behelyezi a töltőbe, a töltés megkezdődik, és a jelzőlámpa piros fényel világít. Amint az akkumulátor töltése befejeződött, a jelzőlámpa piros fényel villog. (1 másodperces időközönként) (Lásd az **1. Táblázatot**).

(1) A jelzőlámpa jelzései  
A jelzőlámpa jelzéseit az akkumulátortöltő illetve az akkumulátor állapotának megfelelően az **1. Táblázat** tartalmazza.

**1. Táblázat**

		A jelzőlámpa jelzései		
A jelzőfény világít vagy piros fényel villog.	Töltés előtt	Villog	Kigyullad 0,5 mp.-ig. Elalszik 0,5 mp.-ig (Nem világít 0,5 mp.-ig)	/
	Töltés közben	Világít	Folyamatosan világít	
	Töltés befejeződött	Villog	Kigyullad 0,5 mp.-ig. Elalszik 0,5 mp.-ig (Nem világít 0,5 mp.-ig)	
	Nem lehetséges a töltés		Kigyullad 0,1 mp.-ig. Elalszik 0,1 mp.-ig (Nem világít 0,1 mp.-ig)	
A jelzőfény zöld színnel világít.	Túlmelegedési készenlét	Világít	Folyamatosan világít	Az akkumulátor túlmelegedett. Nem lehet tölteni. (A töltés akkor kezdődik, amikor az akkumulátor lehűl)

(2) A tölthető akkumulátor hőmérsékletével kapcsolatos megjegyzések  
Az újratölthető akkumulátorok hőmérsékletét a **2. Táblázat** mutatja, a felforrósodott akkumulátorokat újratöltés előtt egy kis ideig hűteni kell.

**2. Táblázat Akkumulátorok töltési tartományai**

Tölthető akkumulátorok	Hőmérséklet, amelyen az akkumulátor újra tölthető
BSL1430, BSL1830	0°C – 40°C

(3) A töltési idővel kapcsolatos megjegyzések  
Az akkumulátortöltő és az akkumulátor kombinációjától függően a töltési idők a **3. Táblázatban** szereplők lesznek.

**3. Táblázat Töltési idő (20°C-on)**

Akkumulátor	Töltési idő
Ładowarka UC18YRSL	
BSL1430, BSL1830	Kb. 45 perc

**MEGJEGYZÉS:**

A töltési idő a hőmérséklettől és a hálózati feszültségtől függően változhat.

**4. Húzza ki a hálózati csatlakozószinórt a dugaszolóaljzathoz**

**5. Tartsa szilárdan kézben az akkumulátortöltőt, és húzza ki belőle az akkumulátort**

**MEGJEGYZÉS:**

Töltés után először húzza ki az akkumulátorokat a töltőből, ezután tartsa megfelelően az akkumulátorokat.

**Hogyan érhető el, hogy az akkumulátorok tovább tartsanak.**

(1) Az akkumulátorokat teljes lemerülésük előtt tölts fel. Amikor érzi, hogy a kéziszerszám teljesítménye gyengül, ne használja azt tovább, hanem tölts fel az akkumulátort. Amennyiben tovább használja a gyengülő erejű szerszámot és teljesen lemeríti azt, az akkumulátor megsérülhet és élettartama emiatt lerövidülhet.

- (2) Kerülje a magas hőmérsékleten történő töltést  
A tölthető akkumulátor közvetlenül használat után forró lesz. Ha egy ilyen akkumulátort közvetlenül a használat után tölteni kezd, akkor annak belső vegyi anyaga bomlásnak indul, és az akkumulátor élettartama lerövidül. Hagyja az akkumulátort hűlni egy darabig, és csak akkor tölts fel, ha teljesen lehűt.

## FIGYELEM

- Folyamatos használat során az akkumulátortöltő felmelegszik, ez okozza a meghibásodásokat. Amikor a töltés befejeződött, a következő töltésig várjon 15 percet.
- Ha az akkumulátort használata vagy a nap sugárzása miatt meleg állapotban tölti fel, az ellenőrző lámpa zölden világíthat. Az akkumulátor nem töltődik fel. Ilyen esetben hagyja, hogy az akkumulátor töltés előtt lehűljön.
- Ha a jelzőlámpa piros színnel villog (0,2 másodperces időközönként), akkor ellenőrizze hogy nincs-e valamilyen idegen tárgy az akkumulátortöltőnek az akkumulátor behelyezésére szolgáló nyílásában, és távolítsa el onnan az esetleges idegen tárgyakat. Ha nincs a nyílásban idegen tárgy, akkor lehetséges, hogy vagy az akkumulátor, vagy az akkumulátortöltő meghibásodott. Vigye őket szakszervizbe.

## AZ ÜZEMBEHELYEZÉS ELŐTTI TENNIVALÓK

### 1. A munkahely környezetének előkészítése és ellenőrzése

Ellenőrizze, hogy a munkahely megfelel-e az óvintézkedéseknél említett összes feltételnek.

### 2. Az akkumulátor ellenőrzése

Ellenőrizze, hogy az akkumulátor szorosan illeszkedik-e a feltöltőbe. Kizalulva kieshet, és balesetet okozhat.

### 3. Működés során keletkezett por

*A normál működés során keletkezett por károsan befolyásolhatja a kezelő egészségét. A következők valamelyike javasolt.*

#### a) Porálarc viselése

#### b) Külső porgyűjtő berendezés használata

A külső porgyűjtő felszerelés használata közben csatlakoztassa az adaptert és a külső porgyűjtő alkatrész csövét. (23. Ábra)

### 4. A fűrészlapok cseréje

- (1) Nyissa fel a kart ütközésig. (5. Ábra - nyíl I)
- (2) Vegye ki a gépbe szerelt fűrészlapot.
- (3) Illesszen be egy új fűrészlapot, ütközésig betolva azt a foglatba. (5. Ábra - nyíl II)
- (4) Cszukja le a kart. (5. Ábra - nyíl III)

## FIGYELEM

- Feltétlenül kapcsolja KI az áramot és csatlakoztassa le az akkumulátort a testről, amikor fűrészlapot cserél.
- A dugattyú mozgásakor a kart nem szabad felnyitni!

## MEGJEGYZÉS:

- Bizonyosodjon meg róla, hogy a fűrészlap kiálló részei a foglatat megfelelő helyére kerültek-e. (6. Ábra)
  - Bizonyosodjon meg róla, hogy a behelyezett fűrészlap a henger hornyai között van-e. (7. Ábra)
- ### 5. Kapcsoló működése (8, 9. Ábra)
- A fűrészlap egy látva egy lezáró gombbal a markolat tetején, a motor váratlan bekapcsolódásának megelőzéséhez. A lezáró gomb zárt helyzetbe nyomása megakadályozza a kapcsoló meghúzását. A lezáró gomb

szabad helyzetbe nyomása lehetővé teszi a kapcsoló meghúzását és a motor működését.

- A fűrészlap löketeinek száma a 0 - 2400 löket/perc tartományban állítható, a kapcsoló húzásától függően. Továbbá, a kapcsoló elengedése akitvált egy féket, amely azonnal megállítja a fűrészlapot.
- Amikor a kapcsoló be van kapcsolva, világít egy LED lámpa, hogy megvilágítsa a fűrészlap végét. A kapcsoló elengedésekor ez a lámpa kialszik.

## FIGYELEM

- Mindig bizonyosodjon meg arról, hogy a lezáró gombot a zárt helyzetbe nyomta, amikor nem használja a fűrészt.
- Ne nézzen közvetlenül a LED lámpa fényébe. A LED lámpa fényének való folyamatos és közvetlen kitettséggé árthat a szemének.

## 6. A körpályás üzemmód beállítása

- (1) Ez a szűrőfűrész képes körpályás üzemmódban működni, amikor is a fűrészlap előre-hátra, illetve fel- és lefelé mozog. A körpályás üzemmód kiiktatásához állítsa az **10. Ábrán** látható átkapcsoló gombot „0” állásba (a fűrészlap ekkor csak fel- és lefelé mozog). A körpályás üzemmód 4 fokozata választható ki „0”-tól „III”-ig.
- (2) Kemény anyag, például acéllemez, stb. vágásakor a körpályás üzemmód kisebb fokozatát kell használni. Lágú anyaghoz, például fűrészáruhoz, műanyaghoz, stb. a munkateljesítmény fokozása érdekében a körpályás üzemmód nagyobb fokozatát kell alkalmazni. A vágási pontosság növeléséhez a körpályás üzemmód alacsonyabb fokozata jöhet számításba.

## 7. A rozsdamentes acél lemez vágása

Ez a szűrőfűrész fűrészgép a 97 sz. fűrészlappal alkalmas rozsdamentes acél lemezek vágására. A szabályos működés biztosítása érdekében figyelmesen olvassa át a „Rozsdamentes acél lemezek vágása” című fejezetet.

## 8. A forgácsvédő pajzs

A forgácsvédő pajzs használata faanyagok vágásakor csökkenti a vágott felületek szilánkokra hasadását. Illessze a forgácsvédő pajzsot az alapatban lévő helyére és tolja be azt teljesen. (Lásd a **11. Ábrát**)

## 9. A forgácsvédő fedél

A forgácsvédő fedél megakadályozza a forgács kirepülését és javítja a porgyűjtő hatékonyságát.

Illessze a forgácsvédő fedelet az alapat és a kar közé, majd nyhne nyomást gyakorolva tolja be azt, amíg be nem kattan a helyére. (12. Ábra)

A forgácsvédő fedél eltávolításakor fogja meg a gomb mindkét oldalát, kissé felnyitva a fedelet, hogy ki tudja húzni azt a fűrészgépből. (13. Ábra)

## MEGJEGYZÉS:

Fém vágásakor előfordulhat, hogy a forgácsvédő fedél beragad.

## 10. A talp

A talp (acél anyagú) használata csökkenti az alumínium alapat kopását, különösen fém vágásakor.



Műgyanta anyagú talp használata csökkenti a vágási felület karcolódását. A talpat 4 csavarral kell az alapat alsó felületéhez erősíteni.

## 11. A fennmaradó töltés ellenőrzése

Amikor megnyomja a fennmaradó töltés kijelzőjének kapcsolóját, a fennmaradó töltést jelző lámpa kigyullad, és ellenőrizheti a fennmaradó töltést. (14. Ábrát) Amikor felengedi a fennmaradó töltés kijelzőjének kapcsolóját, a fennmaradó töltést jelző lámpa kialszik. A **4. Táblázat** mutatja a fennmaradó töltést jelző lámpa egyes jelzéseihez tartozó fennmaradó töltést.



## 4. Táblázat

Lámpa jelzése	Fennmaradó töltés
	Elegendő töltés áll rendelkezésre.
	A teljes kapacitás fele áll rendelkezésre.
	Az akkumulátor szinte teljesen lemerült. A lehető leghamarabb töltsé újra.

A fennmaradó töltés jelzője csak tájékoztató jellegű, a külső hőmérséklettel és az akkumulátor tulajdonságaitól függően más-más értékeket jeleníthet meg.

**MEGJEGYZÉS:**

- Ne üssön rá erősen a kapcsolópanelre és ne törje el azt, mert ebből problémák származhatnak.
- Az akkumulátor terhelésének csökkentése érdekében a fennmaradó töltést jelző lámpa csak a kapcsoló megnyomása esetén világít.

**VÁGÁS****FIGYELEM**

- A fűrészlap elmozdulásának, sérülésének vagy a dugattyú túlzott terhelésének megelőzése érdekében kérjük, fűrészelés közben az alapzatot mindig illessze a munkadarabhoz.
- Alacsony sebességen ne vágjon 10 mm-nél vastagabb fát vagy 1 mm-nél vastagabb fémet.

**1. Egyenes vonalakkal határolt alakzat vágása**

Egyenes vonalban történő vágáskor először vonómérővel fel kell rajzolni a vonalat és a fűrészelt vonal mentén kell vezetni. Vezetőelem használata (külön kapható) lehetővé teszi a pontos vágást egyenes vonal mentén.

- (1) Lazítsa meg az alapzat csavarját az alapzathoz erősített hatszögletű dugókulccsal. **(15. Ábra)**
- (2) Tolja az alapzatot teljesen előre **(16. Ábra)**, majd húzza meg ismét az alapzat csavarját.
- (3) Erősítse fel a vezetőelemet, átvezetve azt az alapzaton található rögzítőfuraton, majd húzza meg az M5 csavart. **(17. Ábra)**
- (4) Állítsa a körpálya pozíciót „0”-ra.

**MEGJEGYZÉS:**

A vezetőelem **(17. Ábra)** használatakor a pontos vágás biztosítása érdekében a körpálya pozíciót mindig állítsa „0”-ra.

**2. Fűrészelés görbe vonal mentén**

Kis körív kivágásakor csökkentse a gép megfelelő előtolási sebességét. Ha a gép előtolása túl gyors, a fűrészlap eltörhet.

**3. Kör vagy körív kivágása**

A vezetőelem hasznosnak bizonyulhat kör formájú alakzat kivágásához is.

Miután felerősítette a vezetőelemet a fentiek szerint, üssön be egy szöveget vagy hajtsa be egy facsavart az anyagba a vezetőelemen lévő lyukon keresztül, minek után használja azt forgástengelyként a vágáskor. **(18. Ábra)**

**MEGJEGYZÉS:**

Kör alakzat vágását úgy kell végezni, hogy a fűrészlap hozzátétőlegesen merőleges legyen az alapzat alsó felületére.

**4. Fém anyag vágása**

- (1) Állítsa a körpálya pozíciót „0”-ra vagy „1”-re.
- (2) Közepes sebességen vágja az anyagot.
- (3) Mindig használjon megfelelő hűtő-kenő folyadékot (orsóolaj, szappanos víz stb.). Ha folyékony hűtő-kenőanyag nem áll rendelkezésre, hordjon fel kenőanyagot a vágandó anyag hátsó felületére.

**5. Belső nyílás kivágása**

- (1) Fűrészáruban  
A fűrészlap haladási irányát a fa erezetéhez igazítva végezze a vágást lépésről lépésre haladva, amíg be nem fejezte a belső nyílás kivágását a faanyag közepén. **(19. Ábra)**

- (2) Más anyagban

Amikor belső nyílás kivágását végzi fűrészárutól eltérő más anyagban, először fúrjon egy lyukat fúróval vagy hasonló szerszámmal, ahonnan a vágást elkezdheti.

**6. Szögben végzett vágás**

Szögben végzett vágáshoz az alapzat elforgatható mindkét irányba maximum 45 fokkal. **(20. Ábra)**

- (1) Lazítsa meg az alapzat csavarját az alapzathoz erősített hatszögletű dugókulccsal és tolja teljesen előre az alapzatot. **(15. és 16. Ábra)**
- (2) Állítsa vonalba az alapzat félkör alakú részének skáláját (0-tól 45 fokig állítható 15 fokos növekményekben) a hajtás fedelén található [▽] jellel. **(21. Ábra)**
- (3) Húzza meg ismét az M5 csavart. **(15. Ábra)**
- (4) Állítsa a körpálya pozíciót „0”-ra.

**MEGJEGYZÉS:**

Forgácvédő fedél vagy porgyűjtő használatakor a szögben végzett vágás nem lehetséges.

**A GÉP ÖSSZEKAPCSOLÁSA PORSZÍVÓVAL**

Ha a gépet összekapcsolják egy porszívóval (külön rendelhető) a porgyűjtőn és az adapteren (szintén külön rendelhető) keresztül, a por nagy része összegyűjthető.

- (1) Vegye le a hatszögletű dugókulcsot az alapzatról.
- (2) Tolja teljesen előre az alapzatot. **(15. 16. Ábra)**
- (3) Erősítse fel a forgácvédő fedelet.
- (4) Kösse össze a porgyűjtőt az adapterrel. **(22. Ábra)**
- (5) Kösse össze az adaptert a porszívó szívófejevel. **(22. Ábra)**
- (6) Illessze a porgyűjtőt az alapzat hátsó nyílásába, amíg a horg be nem kattan a horonyba. **(23. Ábra)**
- (7) A porgyűjtő eltávolításához a horgot meg kell nyomni.

**MEGJEGYZÉS:**

Ezen felül - ha rendelkezésre áll -, viseljen porvédő maszkot.

**ROZSDAMENTES ACÉL LEMEZEK VÁGÁSA****FIGYELEM**

A fűrészlap elmozdulásának, sérülésének vagy a dugattyú túlzott terhelésének megelőzése érdekében kérjük, fűrészelés közben az alapzatot mindig illessze a munkadarabhoz.

Rozsdamentes lemezacél vágáskor a készüléket az alábbiak szerint kell beállítani:

## 1. Állítsa be a sebességet

Fűrészlap	Anyagvastagság	Sebesség
97 sz.	1,5 – 2,5 mm	Közepes sebesség

### MEGJEGYZÉS:

Minél nagyobb a sebesség, annál gyorsabban lehet vágni az anyagot. Ebben az esetben azonban csökken a fűrészlap élettartama.

Kis sebesség mellett a vágás ugyan tovább tart, a fűrészlap élettartama azonban meghosszabbodik. Igény szerint állítsa be a sebességet.

## 2. Állítsa a körpálya pozíciót „0”-ra

### MEGJEGYZÉS:

- A fűrészlap élettartamának meghosszabbítása érdekében vágáskor használjon hűtő-kenő folyadékot (olaj bázisút).

## A FÜRÉSZLAPOK KIVÁLASZTÁSA

### ○ Alaptartozékként szállított fűrészlapok

A maximális működési teljesítmény és a lehető legjobb eredmények biztosítása érdekében nagyon fontos a vágandó anyag típusához és vastagságához legjobban igazodó fűrészlap kiválasztása. Alaptartozékként 3 különböző típusú fűrészlapot szállítunk a készülékkel. A fűrészlap száma be van gravírozva az egyes fűrészlapok befogása mellett.

Az **5. Táblázat** alapján válassza ki a megfelelő fűrészlapokat.

## A HATSZÖGLETŰ DUGÓKULCS HELYE

A hatszögletű dugókulcs elhelyezhető az alaplapon. (Lásd a **24. Ábrát**)

## ELLENŐRZÉS ÉS KARBANTARTÁS

### 1. A fűrészlap ellenőrzése

Életlen vagy sérült fűrészlap további használata csökkenti a vágás hatékonyságát és a motor túlterhelését okozhatja. Cserélje ki a fűrészlapot egy újra, amint észreveszi, hogy az túlzottan elkopott.

### 2. A rögzítő csavarok ellenőrzése

Rendszeresen ellenőrizzen minden rögzítő csavart, és ügyeljen rá, hogy azok megfelelően meg legyenek szorítva. Minden meglazult csavart azonnal szorítson meg. Ennek elhanyagolása súlyos veszélyeket hordoz magában.

### 3. A motor karbantartása

A motor tekerceklése az elektromos szerszám „szíve”. Gondosan ügyeljen rá, hogy a tekerceklés ne sérüljön, illetve ne kerüljön kapcsolatba olajjal vagy vízzel.

### 4. A kéziszerszám külső tisztítása

Ha az akkus szűrőfűrész beszennyeződött, törölje le egy puha száraz törülköendővel vagy egy szappanos vízzel megnedvesített törülköendővel.

Ne használjon klórtartalmú oldószereket, benzint, vagy hígítót, mert ezek oldják a műanyagokat.

### 5. Tárolás

Tárolja az akkus szűrőfűrész olyan helyen, ahol a hőmérséklet kevesebb, mint 40°C és gyermekek által nem hozzáférhető helyen.

## 6. Szervizelési alkatrészlista

### FIGYELEM

A Hitachi kéziszerszámok javítását, módosítását, illetve ellenőrzését kizárólag Hitachi szakszervizben szabad elvégeztetni.

Ez az alkatrészlista a szerszám javításra vagy egyéb karbantartásra egy Hitachi szakszervizbe történő bevitelkor jelent segítséget.

A kéziszerszámok üzemeltetése és karbantartása során be kell tartani az adott országban érvényes biztonsági előírásokat és szabványokat.

### MÓDOSÍTÁSOK

A Hitachi kéziszerszámok állandó tökéletesítéseken mennek át, hogy alkalmazni tudják a legújabb műszaki fejlesztések eredményeit.

Éppen ezért egyes alkatrészek előzetes bejelentés nélkül megváltozhatnak.

## GARANCIA

A Hitachi Power Tools szerszámokra a törvényes/országos előírásoknak megfelelő garanciát vállalunk. A garancia nem vonatkozik a helytelen vagy nem rendeltetészerű használatból, továbbá a normál mértékűnek számító elhasználódásból, kopásból származó meghibásodásokra, károokra. Reklamáció esetén kérjük, küldje el a - nem szétszerelt - szerszámot a kezelési útmutató végén található GARANCIA BIZONYLATTAL együtt a hivatalos Hitachi szervizközpontba.

### MEGJEGYZÉS:

A HITACHI folyamatos kutatási és fejlesztési programja következtében az itt szereplő műszaki adatok előzetes bejelentés nélkül változhatnak.

### A környezeti zajra és vibrációra vonatkozó információk

A mért értékek az EN60745 szabványnak megfelelően kerültek meghatározásra és az ISO 4871 alapján kerülnek közzétételre.

Mért A hangteljesítmény-szint: 95 dB (A)

Mért A hangnyomás-szint: 84 dB (A)

Bizonytalanság KpA: 3 dB (A)

Viseljen hallásvédelmi eszközt.

EN60745 szerint meghatározott rezgési összértékek (háromtengelyű vektorösszeg).

Fa vágása:

Rezgési kibocsátási érték **a<sub>h</sub>**, **CW** = 8,0 m/s<sup>2</sup>

Bizonytalanság K = 4,6 m/s<sup>2</sup>

Fémlemez vágása:

Rezgési kibocsátási érték **a<sub>h</sub>**, **CM** = 5,2 m/s<sup>2</sup>

Bizonytalanság K = 1,5 m/s<sup>2</sup>

**FIGYELEM**

- A rezgési kibocsátási érték a szerszám gép tényleges használata során különbözhet a megadott értéktől a szerszám használatának módjaitól függően.
- A kezelő védelméhez szükséges biztonsági intézkedések azonosításához, amelyek a használat tényleges körülményeinek való kitétség becslésén alapulnak (számításba véve az üzemeltetési ciklus minden részét, mint például az időket, amikor a szerszám ki van kapcsolva, és amikor üresjáratban fut a bekapcsolási időn túl).

**5. Táblázat A megfelelő fűrészlapok listája**

Vágandó anyag	Fűrészlap	1 sz. (Hosszú)	1 sz. (Szuper hosszú)	11 sz.	12 és, 42 sz.	15 sz.	16 és, 46 sz.	21 sz.	22 sz.	41 sz.	97 sz.	123X
		Anyagvastagság (mm)										
Fűrészáru	Általános fűrészáru	105 alatt	135 alatt	10 ~ 55	20 alatt			10 ~ 55	5 ~ 40	10 ~ 65		
	Rétegelt lemez			5 ~ 30	10 alatt			5 ~ 30	3 ~ 20			
Vaslemez	Lágyacél lemez					3 ~ 6	3 alatt				2 ~ 5	1,5 ~ 10
	Rozsdamentes acél lemez										1,5 ~ 2,5	
Nem vasfémek	Alumínium, vörösréz, sárgaréz					3 ~ 12	3 alatt				5 alatt	
	Alumínium ablakszárny					Magasság egfeljebb 25					Magasság legfeljebb 25	Magasság legfeljebb 30
Műanyagok	Fenolgyanta, melamin, gyanta, stb.					5 ~ 20	6 alatt	5 ~ 15	6 alatt		5 ~ 15	
	Vinilklorid, aklirgyanta, stb.			5 ~ 30	10 alatt	5 ~ 20	5 alatt	5 ~ 30	3 ~ 20		5 ~ 15	
	Polietilén hab, sztirolhab			10 ~ 55	3 ~ 25	5 ~ 25	3 ~ 25	10 ~ 55	3 ~ 40		5 ~ 25	
Papírpép	Kartonpapír, hullámpapír			10 ~ 55	3 ~ 25			10 ~ 55	3 ~ 40			
	Préselt lemez					3 ~ 25	6 alatt				3 ~ 25	
	Préselt rostlemez						6 alatt					

**MEGJEGYZÉS:**

- Az 1 sz. (Hosszú), az 1 sz. (Szuper hosszú), valamint a 21, 22 és 41 sz. fűrészlapok minimális vágási sugara 100 mm.

## OBECNÁ VAROVÁNÍ TÝKAJÍCÍ SE BEZPEČNOSTI EL. PŘÍSTROJE

### ⚠ UPOZORNĚNÍ

Přečtěte si všechna varování týkající se bezpečnosti a všechny pokyny.

Nedodržení těchto varování a pokynů může mít za následek elektrický šok, požár a/nebo vážné zranění.

Všechna varování a pokyny si uschovejte. V budoucnu se vám mohou hodit.

Pojem "elektrický nástroj" v těchto varováních se vztahuje k vašemu elektrickému nástroji napájenému ze sítě (se šňůrou) nebo napájenému z baterie (bez šňůry).

#### 1) Bezpečnost na pracovišti

a) Udržujte vaše pracoviště čisté a dobře osvětlené.

*Následkem nepořádku nebo tmy dochází k nehodám.*

b) Neprovazujte elektrické nástroje ve výbušném ovzduší, např. v přítomnosti hořlavých kapalin, plynů či prachu.

*Elektrické nástroje produkují jiskry, které by mohly zapálit prach anebo plyny.*

c) Během práce s elektrickým nástrojem zabraňte přístupu dětí a přihlížejících osob.

*Rozptylování by mohlo způsobit ztrátu vaší kontroly nad nástrojem.*

#### 2) Elektrická bezpečnost

a) Zástrčka elektrického nástroje musí odpovídat zásuvce.

*Nikdy se nepokoušejte zástrčku jakkoli upravovat. U uzemněných elektrických nástrojů nepoužívejte žádné rozbočovací zásuvky.*

*Neupravované zástrčky a odpovídající zásuvky snižují nebezpečí elektrického šoku.*

b) Zabráňte kontaktu s uzemněnými povrchy jako jsou trubky, radiátory, sporáky a lednice.

*Je-li uzemněné vaše tělo, existuje zvýšené nebezpečí elektrického šoku.*

c) Nevystavujte elektrický nástroj dešti nebo vlhkým podmínkám.

*Voda, která vnikne do elektrického nástroje, zvyšuje nebezpečí elektrického šoku.*

d) Zacházejte správně s napájecí šňůrou. Nikdy šňůru nepoužívejte k přenášení, tahání nebo odpojování elektrického nástroje ze zásuvky.

*Umístěte napájecí šňůru mimo působení horka, mimo olej, ostré hrany nebo pohybující se části. Poškozené nebo zamotané šňůry zvyšují nebezpečí elektrického šoku.*

e) Během provozu elektrického nástroje venku používejte prodlužovací šňůru vhodnou k venkovnímu použití.

*Použití šňůry vhodné k venkovnímu použití snižuje nebezpečí elektrického šoku.*

f) Pokud je použití elektrického nástroje na vlhkém místě nevyhnutelné, použijte napájení s ochranným zařízením na zbytkový proud.

*Použití zařízení na zbytkový proud snižuje riziko elektrického šoku.*

#### 3) Osobní bezpečnost

a) Buďte pozorní, sledujte, co děláte a při práci s elektrickým nástrojem používejte zdravý rozum.

*Elektrický nástroj nepoužívejte, jste-li unavení nebo pod vlivem drog, alkoholu nebo léků.*

*Jediný okamžik nepozornosti při práci s elektrickým nástrojem může způsobit vážné zranění.*

b) Používejte osobní ochranné pracovní pomůcky. Vždy noste ochranu očí.

*Ochranné pracovní pomůcky jako respirátor, bezpečnostní obuv s protiskluzovou podrážkou, ochranná přilba nebo ochrana sluchu použité v příslušných podmínkách snižují možnost zranění.*

c) Zabraňte nechtěnému spuštění. Před připojením ke zdroji napájení a/nebo bateriového zdroje, zvedáním nebo přenášením elektrického nástroje se ujistěte, že je spínač v poloze vypnuto.

*Nošením elektrických nástrojů s prstem na vypínači nebo jejich aktivací s vypínačem v poloze zapnuto vzniká nebezpečí úrazu.*

d) Před zapnutím elektrického nástroje odstraňte seřizovací klíč.

*Klíč ponechaný připevněný k rotující části elektrického nástroje může způsobit zranění.*

e) Nepřehánějte to. Vždy si udržujte správné postavení a stabilitu.

*To umožní lepší kontrolu nad elektrickým nástrojem v nepředvídaných situacích.*

f) Noste správný oděv. Noste volné oblečení ani šperky. Vlasy, oděv a rukavice udržujte mimo pohybující se části.

*Volný oděv, šperky nebo dlouhé vlasy mohou být vtaheny do pohybujících se částí.*

g) Pokud jsou k dispozici zařízení k připojení přístrojů k odsávání a sběru prachu, ujistěte se, že jsou připojena a správně používána.

*Použitím zařízení ke sběru prachu lze snížit rizika související s prachem.*

#### 4) Používání a péče o elektrický nástroj

a) Netlačte na elektrický nástroj. Používejte vždy vhodný elektrický nástroj pro danou aplikaci.

*Správný elektrický nástroj provede daný úkol lépe a bezpečněji, rychleji, pro jakou byl zkonstruován.*

b) Nepoužívejte elektrický nástroj, pokud nefunguje jeho zapínání a vypínání pomocí vypínače.

*Jákykoli elektrický nástroj, který nelze ovládat vypínačem, je nebezpečný a musí být opraven.*

c) Před prováděním jakéhokoli seřízení, před výměnou příslušenství nebo uskladněním elektrických nástrojů vždy nejprve odpojte zástrčku ze zdroje napájení a/nebo odpojte bateriový zdroj.

*Taková preventivní opatření snižují nebezpečí nechtěného spuštění elektrického nástroje.*

d) Nepoužívejte elektrické nástroje skladujte mimo dosah dětí a nedovoďte, aby s elektrickým nástrojem pracovaly osoby, které nejsou seznámeny s ním nebo s pokyny k jeho používání.

*Elektrické nástroje v rukou nevyškolených uživatelů jsou nebezpečné.*

e) Udržujte elektrické nástroje. Kontrolujte případná vyhlení nebo sevření pohybujících se částí, poškození částí a jakékoli ostatní podmínky, které mohou mít vliv na provoz elektrických nástrojů.

*V případě poškození nechte elektrický nástroj před jeho dalším použitím opravit.*

*Mnoho nehod vzniká v důsledku nesprávné údržby elektrických nástrojů.*

- f) **Udržujte řezací nástroje ostré a čisté.**  
*Správně udržované řezací nástroje s ostrými řeznými hranami se méně pravděpodobně zaseknou a lépe se ovládají.*
- g) **Elektrický nástroj, příslušenství, vsazené části atd. používejte v souladu s těmito pokyny. Berte přitom zřetel na pracovní podmínky a prováděnou práci.**  
*Použití elektrického nástroje k jinému než určenému účelu může způsobit nebezpečnou situaci.*
- 5) **Použití a péče o přístroj na baterie**
- a) **Dobíjete pouze nabíječkou specifikovanou výrobcem.**  
*Nabíječka, která je vhodná pro jeden typ bateriového zdroje, může v případě použití s jiným bateriovým zdrojem způsobit nebezpečí požáru.*
- b) **Elektrické přístroje používejte výhradně se specifikovanými bateriovými zdroji.**  
*Použitím jakéhokoli jiného bateriového zdroje může vzniknout nebezpečí poranění a požáru.*
- c) **Když bateriové zdroje nepoužíváte, udržujte je mimo ostatní kovové předměty jako jsou kancelářské sponky, mince, klíče, hřebíky, šroubky či jiné malé kovové předměty, které mohou způsobit kontakt mezi oběma póly.**  
*Vzájemné zkratování pólů baterie může způsobit popáleniny nebo požár.*
- d) **Při nevhodném zacházení může z baterie vytékat kapalina; zamezte kontaktu s ní. V případě náhodného kontaktu místo omyjte vodou. V případě kontaktu této kapaliny s očima pak vyhledejte lékařskou pomoc.**  
*Kapalina vytékající z baterie může způsobit podráždění nebo popáleniny.*
- 6) **Servis**
- a) **Servis vašeho elektrického nástroje svěřte kvalifikovanému opraváři, který použije pouze identické náhradní díly.**  
*Tak bude i nadále zajištěna bezpečnost elektrického nástroje.*

## PREVENTIVNÍ OPATŘENÍ

Ne dovolte přístup dětem a slabomyslným osobám.

Pokud nástroje nepoužíváte, měli byste je skladovat mimo dosah dětí a slabomyslných osob.

## BEZPEČNOSTNÍ OPATŘENÍ PŘI POUŽITÍ AKKU PŘÍMOČARÉ PILY

- Nabíjete akumulátor při teplotách 0 – 40°C. Nižší teplota než 0°C povede k přebíjení akumulátoru, a to je nebezpečné. Akumulátor nelze nabíjet při teplotách nad 40°C. Nejvhodnější teploty pro nabíjení jsou mezi 20 – 25°C.
- Nepoužívejte nabíječku nepřetržitě. Po skončení nabíjecího cyklu počkejte 15 minut, než začnete nabíjet další akumulátor.
- Ne dovolte, aby se do otvoru pro připojení akumulátoru dostaly cizí předměty nebo materiál.
- Nikdy nerozebírejte akumulátor nebo nabíječku.
- Nikdy nezkratujte akumulátor. Zkrat akumulátoru způsobí prudký nárůst elektrického proudu a přehřátí. To vede ke spálení nebo poškození akumulátoru.
- Nezahazujte akumulátor do ohně. Oheň způsobí explozi.

- Ne vkládejte předměty do větracích otvorů na nabíječce.  
Kov nebo hořlavý materiál ve větracích otvorech způsobí nebezpečí zkratu a zničí nabíječku.
- Vraťte akumulátor do obchodu, kde jste ho zakoupili, jakmile dosáhne konce životnosti. Neodhazujte použitý akumulátor.
- Používání vyčerpaného akumulátoru způsobí poškození nabíječky.
- Používá-li se toto nářadí trvale při malých otáčkách, je motor mimořádně zatížen, což může způsobit zadření motoru. Toto elektrické nářadí provozujte vždy tak, aby se list během provozu nesešel materiálem. Vždy nastavte rychlost listu tak, aby se dosáhlo hladkého řezání.

## UPOZORNĚNÍ PRO LITHIUM-IONOVÉ BATERIE

Z důvodu prodloužení životnosti je lithium-ionová baterie vybavena ochrannou funkcí zastavení výkonu. V případech 1 a 2 popsaných níže se může motor během používání tohoto výrobku zastavit, přestože držíte spínač. Nejedná se o závadu ale o výsledek ochranné funkce.

- Jakmile dojde k vybití zbývající kapacity baterie, motor se zastaví.  
V takovém případě baterii okamžitě dobijte.
- Pokud je nástroj přetížen, motor se může zastavit. V takovém případě uvolněte spínač nástroje a odstraňte příčinu přetížení. Potom můžete nástroj znovu používat.

Dále prosím dbejte následujících varování a upozornění.

### UPOZORNĚNÍ

Abyste předešli případnému úniku kapaliny z baterie, vzniku tepla, emisím kouře, výbuchu a vznícení, dbejte následujících bezpečnostních pokynů.

- Ujistěte se, že se na akumulátoru neusazují piliny a prach.
  - Během práce kontrolujte, že na akumulátor nepadají piliny a prach.
  - Ujistěte se, že se piliny a prach padající během práce na elektrický nástroj neusazují na akumulátoru.
  - Akumulátor, který nepoužíváte, neskladujte na místě vystaveném pilinám a prachu.
  - Před uskladněním akumulátoru odstraňte veškeré piliny a prach, který na ní může být usazený, a neskladujte ho společně s kovovými předměty (šroubky, hřebíky atd.).
- Nepropichujte baterii ostrým předmětem jako je nehet, nebuchojte do ní klavírem, nestoupejte na ni, neházejte jí ani ji nevstavujte závažným fyzickým šokům.
- Nepoužívejte viditelně poškozenou či deformovanou baterii.
- Nepoužívejte baterii s obrácenou polaritou.
- Nepřipojujte ji přímo k elektrickému výstupu ani k zásuvce cigaretového zapalovače v automobilu.
- Nepoužívejte baterii k jinému než specifikovanému účelu.
- Pokud se nabíjení baterie nedokončí, i když uvedená doba nabíjení uplynula, ihned zastavte další nabíjení.
- Nevystavujte baterii působení vysokých teplot nebo vysokého tlaku, neumísťte ji např. do mikrovlnné trouby, sušičky nebo vysokotlakého zásobníku.
- V případě zjištění úniku nebo zápachu okamžitě umísťte z dosahu ohně.
- Nepoužívejte v oblasti se silnou statickou elektřinou.

11. V případě úniku kapaliny z baterie, zápachu, vznikajícího tepla, ztráty barvy, deformace nebo v případě jakékoli abnormality během používání, nabíjení nebo skladování baterii okamžitě vyjměte z přístroje či nabíječky a přestaňte ji používat.

## POZOR

- Pokud se vám kapalina unikající z baterie dostane do očí, netřete si je a dobře je vymyjte čistou vodou jako je voda z vodovodu a ihned kontaktujte lékaře. Bez ošetření může kapalina způsobit problémy se zrakem.
- Pokud se kapalina dostane do kontaktu s vaší pokožkou či oděvem, ihned omyjte čistou vodou jako je voda z vodovodu. Kapalina může způsobit podráždění kůže.

3. Zjistíte-li při prvním použití baterie rez, zápach, přehřátí, ztrátu barvy, deformaci a/nebo jinou abnormalitu, nepoužívejte ji a vraťte ji vašemu dodavateli či prodejci.

## UPOZORNĚNÍ

Pokud se do koncovky akumulátoru Li-ion dostane elektricky vodivý cizí předmět, může to způsobit zkrat a následně nebezpečí požáru. Při skladování akumulátoru dbejte následujících pokynů.

- Neumísťujte do skladovacího kufříku elektricky vodivé oděvky, hřebíky, ocelové dráty, měděné dráty ani žádné jiné dráty.**
- Akumulátor k uskladnění buď nainstalujte do elektrického nástroje nebo ho opatrně zatlačte do krytu akumulátoru tak, aby byly zakryty větrací otvory z důvodu zamezení zkratům. (Viz. Obr. 1)**

## PARAMETRY

### Akku přímočará pila

Model	CJ14DSL	CJ18DSL
Napětí	14,4 V	18 V
Maximální hloubka řezu	Dřevo 135 mm Měkká ocel 10 mm	
Rychlost bez zatížení	0 – 2400 min <sup>-1</sup>	
Zdvih	26 mm	
Minimální poloměr řezu	25 mm	
Dobíjecí baterie	BSL1430: Li-ion 14,4 V (3,0 Ah 8 článků)	BSL1830: Li-ion 18 V (3,0 Ah 10 článků)
Váha	2,3 kg	2,4 kg

### Nabíječka

Model	UC18YRSL
Nabíjecí napětí	14,4 V 18 V
Hmotnost	0,6 kg

## STANDARDNÍ PŘÍSLUŠENSTVÍ

CJ14DSL (2LSCK) CJ18DSL (2LSCK)	① Listy (č. 41) .....	1
	Použití listů je uvedeno v <b>Tabulce 5.</b>	
	② Klíč na vnitřní šestihrany .....	1
	③ Ochranný kryt proti odštěpování .....	1
	④ Kryt proti třískám .....	1
	⑤ Nabíječka .....	1
	⑥ Akumulátor .....	2
	⑦ Kufřík z plastu .....	1
⑧ Kryt baterie .....	1	
CJ14DSL (NN) CJ18DSL (NN)	Bez akumulátor, nabíječky, kufřík z plastu a kryt baterie.	

Standardní příslušenství podléhá změnám bez upozornění.

## DOPLŇKOVÉ PŘÍSLUŠENSTVÍ

... Prodává se zvlášť

- Různé typy listů  
Použití listů je uvedeno v **Tabulce 5.**
  - Vedení
  - Podkladová deska
  - Sběrač prachu
- Doplňky podléhají změnám bez předchozího upozornění.

## POUŽITÍ

- Řezání různých dřevěných prken a řezání otvorů
- Řezání desek z měkké oceli, hliníku a mědi
- Řezání syntetických prskyřic, jako je např. fenolová prskyřice a vinylchlorid
- Řezání tenkých a měkkých konstrukčních materiálů
- Řezání desek z nerezavějící oceli (s listem č. 97)

## VYJMUTÍ/VÝMĚNA AKUMULÁTORU

### 1. Vyjmutí akumulátoru

Pevně držte držadlo a zatlačte na zámek akumulátoru, abyste mohli vyjmout akumulátor (Viz. **Obr. 2**).

### POZOR

Nikdy nezkratujte akumulátor.

### 2. Instalace akumulátoru

Vložte akumulátor a dávejte přitom pozor na polaritu (Viz. **Obr. 2**).

## NABÍJENÍ

Před použitím akku přímočará pily nabijte akumulátor dle níže uvedeného návodu.

### 1. Zapojte napájecí šňůru nabíječky do konektoru.

Po připojení napájecího kabelu se hlavní indikátor nabíječky červeně rozblíká. (V jednosekundových intervalech)

### 2. Vložte akumulátor do nabíječky

Baterii pevně vložte do nabíječky, dokud nebude čára viditelná, jak je zobrazeno na obr (Viz. **Obr. 3, 4**).

**3. Nabíjení**

Při vložení akumulátoru do navíječky se spustí a hlavní indikátor začne svítit červeně.

Když je akumulátor zcela nabitý, hlavní indikátor se nabíječky červeně rozblíká. (V jednosekundových intervalech) (Viz. **Tabulka 1**)

(1) Indikátor

Indikátor bude signalizovat stav akumulátoru tak, jak je uvedeno v **Tabulce 1**.

**Tabulka 1**

Signalizace indikátoru				
Hlavní indikátor svítí nebo bliká červeně.	Před nabíjením	Bliká	Svítí 0,5 sekund. Vypne 0,5 sekund. (Vypne 0,5 sekund)	
	Během nabíjení	Svítí	Svítí bez přestávky.	
	Nabíjení dokončeno	Bliká	Svítí 0,5 sekund. Vypne 0,5 sekund. (Vypne 0,5 sekund)	
	Nelze nabíjet	Rychle bliká	Svítí 0,1 sekundy. Vypne 0,1 sekundy. (Vypne 0,1 sekund)	Závada na akumulátoru nebo nabíječe.
Hlavní indikátor svítí zeleně.	Pohotovostní režim při přehřátí	Svítí	Svítí bez přestávky.	Baterie je přehřátá. Nelze nabíjet. (Nabíjení bude pokračovat, jakmile se baterie ochladí.)

(2) Teploty akumulátoru

Teploty pro nabíjecí baterie jsou uvedeny v **Tabulce 2**. Zahřáté baterie se musí nechat před nabíjením chvíli vychladnout.

**Tabulka 2** Rozmezí teplot, při kterých lze akumulátory nabíjet

Akumulátory	Rozmezí teplot pro nabíjení
BSL1430, BSL1830	0°C – 40°C

(3) Doba nabíjení

V závislosti na kombinaci akumulátoru a nabíječky je doba nabíjení uvedena v **Tabulce 3**.

**Tabulka 3** Doba nabíjení (při 20°C).

Nabíječka	Akumulátor
	UC18YRSL
BSL1430, BSL1830	Asi 45 min.

**POZNÁMKA:**

Doba nabíjení se může měnit podle teploty a napětí na zdroji.

**4. Odpojte nabíječku od zdroje elektrického proudu.**

**5. Pevně držte nabíječku a vytáhněte akumulátor.**

**POZNÁMKA:**

Po ukončení nabíjení nejdříve vyjměte akumulátory z nabíječky a uložte je na bezpečném místě.

**Jak zajistit delší trvanlivost akumulátorů.**

(1) Dobijte akumulátory před tím, než se plně vybíjí. Cítíte-li, že vrtačka ztrácí energii, přestaňte ji používat a dobijte akumulátor. Pokud budete pokračovat v používání akumulátoru, může dojít k jeho poškození a jeho životnost se sníží.

(2) Nedobíjejte akumulátor při vysokých teplotách.

Okamžitě po použití je akumulátor horký. Pokud je akumulátor nabíjen v takovém stavu, dojde k dekompozici chemické náplně a životnost akumulátoru se sníží. Než akumulátor nabijete, nechte jej před tím vychladnout.

**POZOR**

- Při nepřetržitém používání se nabíječka baterií zahřeje, což bude příčinou závad. Jakmile je nabíjení dokončeno, nechte nabíječku 15 minut v klidu před dalším nabíjením.
- Budete-li nabíjet baterii zahřátou v důsledku používání nebo vystavení slunečnímu záření, může se rozsvítit zelená kontrolka. Baterie se nebude nabíjet. Nechte baterii před nabíjením vychladnout.
- Pokud indikátor rychle bliká (v 0,2 sekundových intervalech), zkontrolujte, zda se v instalačním otvoru nabíječky nenachází nějaké předměty nebo nečistoty. Odstraňte je. Pokud je otvor čistý, jde zřejmě o poruchu akumulátoru nebo nabíječky. Kontaktujte autorizované servisní středisko.

**PŘED POUŽITÍM**

**1. Příprava a kontrola pracovního prostředí**

Ujistěte se, že pracoviště splňuje všechny podmínky, uvedené v odstavci o bezpečnostních opatřeních.

**2. Kontrola akumulátoru**

Ujistěte se, že akumulátor je vložen pevně. Jestliže je uvolněný, mohl by vypadnout a způsobit nehodu.

**3. Prašnost během provozu**

*Prach vznikající během běžného provozu může mít nepříznivý vliv na zdraví obsluhy. Doporučuje se aplikovat některé z následujících opatření.*

- a) Používejte ochrannou masku
- b) Používejte vnější odsávací zařízení

Pokud používáte externí zařízení pro zachycování prachu, připojte adaptér k hadici z externího zařízení zachycování prachu. (Obr. 23)

#### 4. Výměna listů

- (1) Otevřete páku směrem nahoru k zarážce. (Obr. 5 - šipka I)
- (2) Vymontujte upevněný list.
- (3) Vložte nový list směrem nahoru k zarážce. (Obr. 5 - šipka II)
- (4) Zavřete páku. (Obr. 5 - šipka III)

#### POZOR

- Při výměně listů se ujistěte, že jste vypnuli přístroj a odpojili akumulátor od těla přístroje.
- Neotvírejte páku, když se plunžr pohybuje.

#### POZNÁMKA:

- Upevněte spolehlivým způsobem výstupky listu vloženého do držáku listu. (Obr. 6)
- Upevněte list umístěný v držce kladky. (Obr. 7)
- **Používání spínače (Obr. 8, 9)**
- Pila je na vrchní straně rukojeti vybavena tlačítkem vypnutí zámku, aby se zabránilo neúmyslnému spuštění motoru. Zatlačením tlačítka vypnutí zámku do zamčené polohy zabráníte vytažení spínače. Zatlačením tlačítka vypnutí zámku do uvolněné polohy umožníte vytažení spínače a spuštění motoru.
- Počet záběrů pilového listu lze nastavit od 0 do 2400 záběrů/minutu v závislosti na množství vytažení spínače. Uvolněním spínače se navíc aktivuje brzda, která pilový list okamžitě zastaví.
- Po zapnutí spínače se rozsvítí LED kontrolka, která osvítlí konec pilového listu. Po uvolnění spínače tato kontrolka zhasne.

#### POZOR

- Pokud pilu nepoužíváte, zajistěte, aby bylo tlačítko vypnutí zámku vždy zatlačeno do zamčené polohy.
- Nedívejte se přímo do světla vycházejícího z LED kontrolky. Nepřetržitě a přímé vystavení světlu z této LED kontrolky může způsobit poranění očí.

#### 6. Seřízení oběžného režimu řezání

- (1) Tato přímočará pila má schopnost pracovat v oběžném režimu řezání, při kterém se list pohybuje zpět a vpřed a také nahoru a dolů. Nastavte přepínací tlačítko znázorněné na Obr. 10 do polohy „0“ pro vyřazení oběžného režimu z funkce (list se pohybuje pouze nahoru a dolů). Lze nastavit 4 stupně oběžného režimu řezání v rozsahu od „0“ do „III“.
- (2) Pro tvrdé materiály, jako jsou např. ocelové desky atd., snižte stupeň oběžného režimu řezání. Pro měkké materiály, jako jsou dřevěná prkna, umělé hmoty atd., zvýšte stupeň oběžného režimu řezání pro zvýšení pracovní výkonnosti. Pro přesné řezání materiálů, zvýšte stupeň oběžného režimu řezání.

#### 7. Řezání desek z nerezavějící oceli

Tato přímočará pila může řezat desky z nerezavějící oceli pomocí listu č. 97. Pro správný postup při řezání si důkladně prostudujte oddíl „Řezání desek z nerezavějící oceli“.

#### 8. Ochranný kryt proti odštěpování

Použitím ochranného krytu proti odštěpování při řezání dřevěných materiálů snižuje odštěpování řezané plochy. Vložte ochranný kryt proti odštěpování do prostoru na základní desce a zatlačte jej na doraz. (Viz Obr. 11)

#### 9. Kryt proti třískám

Kryt proti třískám zabraňuje odlétávání třísek a zlepšuje účinnost sběrače prachu.

Vložte kryt proti třískám mezi základní desku a páku a zatlačte jej mírným tlakem, až zapadne do své polohy. (Obr. 12)

Když demontujete kryt proti třískám, přidržte obě strany držadla a mírně jej otevřete tak, aby jej bylo možné vymontovat z lupénkové pily. (Obr. 13)

#### POZNÁMKA:

Může dojít k tomu, že kryt proti třískám se při řezání kovu zadře.

#### 10. Podkladová deska



Použitím podkladové desky (vyrobené z oceli) se sníží otěr hliníkové základní desky zvláště při řezání kovů. Použitím podkladové desky (vyrobené z pryskyřice) se sníží poškrábání řezané plochy. Upevněte podkladovou desku ke spodní ploše základní desky pomocí 4 šroubů.

#### 11. O indikátoru zbývajících energie baterie.

Při stisku vypínače indikátoru zbývajících energie baterie se indikátor rozsvítí a lze zkontrolovat zbývajících energií baterie. (Obr. 14)

Pokud stisk vypínače indikátoru zbývajících energie baterie povolí, indikátor se vypne. **Tabulka 4** ukazuje stav indikátoru zbývajících energií baterie a zbývajících energie baterie.

**Tabulka 4**

Stav indikátoru	Zbývajících energie baterie
	Zbývajících energie baterie je dostačující.
	Zbývajících energie baterie je poloviční.
	Zbývajících energie baterie je skoro vyčerpána. Dobijte baterii v nejbližší možné době.

Indikátor zbývajících energie baterie může ukazovat lehece odlišně v závislosti na teplotě a na charakteristice baterie, proto jej použijte pouze pro orientaci.

#### POZNÁMKA:

- Chraňte panel vypínače před silnými údery. Mohlo by dojít k poruše.
- Z důvodu úspory energie svítí indikátor zbývajících energie baterie pouze, pokud je stisknut.

## ŘEZÁNÍ

#### POZOR

- Aby se zabránilo posunutí, poškození nebo nadměrnému opotřebení listu na plunžru, zajistěte, aby plocha základní desky byla při řezání přiložena k řezanému materiálu.
- S nastavením na nízkou rychlost neřezejte dřevo o tloušťce nad 10 mm ani kov o tloušťce nad 1 mm.

#### 1. Přímochárečné řezání

Při řezání v lineární směru nejdříve si nakreslete pomocí stojánkového nádrhu čáru a pilu vedte podél této čáry. Pomocí vedení (dodává se samostatně) je možné provádět přesné řezání v přímce.



- (1) Pomocí klíče na vnitřní šestihrany uvolněte šroub základní desky upevněný na základní desce. **(Obr. 15)**
- (2) Přesuňte základní desku zcela dopředu **(Obr. 16)** a opět dotáhněte šroub základní desky.
- (3) Upevněte vedení prostrčením přes upevňovací otvor na základní desce a dotáhněte šroub M5. **(Obr. 17)**
- (4) Nastavte polohu pro oběžný režim řezání na „0“.

**POZNÁMKA:**

Aby se zajistilo přesné řezání při použití vedení **(Obr. 17)**, vždy nastavte polohu pro oběžné řezání na „0“.

**2. Řezání zakřivených linií**

Když provádíte řezání malého kruhového oblouku, zmenšete příslušnou rychlost posuvu nářadí. Pokud má nářadí příliš rychlý posuv, může dojít k prasknutí listu.

**3. Řezání kruhu nebo kruhového oblouku**

Pro kruhové řezání je také vhodnou pomůckou vedení. Po upevnění vedení způsobem uvedeného výše, zarazte hřebík nebo zašroubujte šroub do materiálu přes otvor na vedení, pak jej použijte jako osu při řezání. **(Obr. 18)**

**POZNÁMKA:**

List musí být při kruhovém řezání přibližně kolmý ke spodní ploše základní desky.

**4. Řezání kovových materiálů**

- (1) Nastavte polohu pro oběžný režim řezání na „0“ nebo „1“.
- (2) Materiál řezejte na střední rychlost.
- (3) Vždy použijte vhodnou řeznou kapalinu (vřetenový olej, mýdlová voda atd.). Pokud není řezná kapalina k dispozici, naneste na zadní plochu materiálu určeného k řezání tuk.

**5. Řezání dřev**

- (1) V dřevěném prkně Vyrovnajte směr listu se žilkováním dřeva a řezejte krok za krokem, dokud se nevyřízne průchozí otvor uprostřed prkna. **(Obr. 19)**
- (2) V jiných materiálech Při řezání průchozího otvoru v materiálech jiných než dřevěná prkna nejdříve vrtačkou nebo podobným nářadím vyvrtajte otvor, od kterého se začne řezání.

**6. Šikmé řezání**

Základní desku lze pro šikmé řezání natočit na obě strany až o 45°. **(Obr. 20)**

- (1) Uvolněte šroub základní desky pomocí klíče na vnitřní šestihrany upevněného na základní desce a posuňte základní desku zcela dopředu. **(Obr. 15, 16)**
- (2) Vyrovnajte stupnici (od 0 stupňů do 45 stupňů s dílky velikostí 15 stupňů) polokruhové části základní desky se značkou [▽] na krytu ozubeného převodu. **(Obr. 21)**
- (3) Opět dotáhněte šroub M5. **(Obr. 15)**
- (4) Nastavte polohu pro oběžný režim řezání na „0“.

**POZNÁMKA:**

Šikmé řezání nelze provádět, když se používá kryt proti třískám nebo sběrač prachu.

**PŘIPOJENÍ ODSAVAČE PRACHU**

Připojením odsavače prachu (dodávaný samostatně) přes sběrač prachu a adaptér (dodávaný samostatně) lze zachytit většinu vznikajícího prachu.

- (1) Demontujte klíč na vnitřní šestihrany ze základní desky.
- (2) Přesuňte základní desku zcela dopředu. **(Obr. 15, 16)**
- (3) Upevněte kryt proti třískám.
- (4) Připojte sběrač prachu s adaptérem. **(Obr. 22)**
- (5) Spojte adaptér s nosem odsavače prachu. **(Obr. 22)**
- (6) Vložte sběrač prachu do zadního otvoru základní desky, až hák zapadne do zářezu. **(Obr. 23)**

- (7) Demontáž sběrače prachu se provádí stisknutím háku.

**POZNÁMKA:**

Používejte protiprachovou masku, pokud ji máte k dispozici.

**ÚEZÁNÍ DESEK Z NEREZAVĚJÍCÍ OCELI**

**POZOR**

Aby se zabránilo posunutí, poškození nebo nadměrnému opotřebenému listu na plunžru, zajistěte, aby plocha základní desky byla při řezání přiložena k řezanému materiálu.

Při řezání desek z nerezavějící oceli nastavte nářadí tak, jak je níže popsáno:

**1. Seřizování rychlosti**

List	Tloušťka materiálu	Rychlost
Č. 97	1,5 – 2,5 mm	Střední rychlost

**POZNÁMKA**

Čím je vyšší rychlost, tím rychleji se materiál řeže. V tomto případě se však sníží životnost listu. Pokud je rychlost příliš nízká, řezání bude trvat delší dobu, ale životnost listu se prodlouží. Proveďte nastavení podle Vašich požadavků.

**2. Nastavte polohu pro oběžný režim řezání na „0“**

**POZNÁMKA:**

- Při řezání používejte řeznou kapalinu (řezná kapalina na bázi oleje) pro prodloužení životnosti listu.

**VOLBA LISTŮ**

○ **Doplňkové listy**

Aby se zajistila maximální provozní účinnost a výsledky, je velmi důležité zvolit patřičný list, který je nejlépe vhodný pro typ a tloušťku materiálu určeného k řezání. Jako standardní výbava se dodávají tři typy listů. Číslo listu je vyryto v blízkosti místa upevnění každého listu. Zvolte vhodné listy podle **Tabulky 5**.

**ULOŽENÍ KLÍČE NA VNITŘNÍ ŠESTIHRANY**

Klíč na vnitřní šestihrany je možné uložit na základní desce. (Viz **Obr. 24**)

**ÚDRŽBA A KONTROLA**

**1. Kontrola nástroje**

Používání tupého nebo poškozeného listu má za následek snížení účinnosti řezání a může způsobit přetížení motoru. Jakmile zjistíte nadměrné opotřebený listu, vyměňte jej za nový.

**2. Kontrola šroubů:**

Pravidelně zkontrolujte všechny šrouby a ujistěte se, že jsou správně utažené. Pokud najdete některé šrouby uvolněné, ihned je utáhněte. Neutažené šrouby mohou vést k vážnému riziku.

**3. Údržba motoru**

Vinutí motoru je srdce elektrického zařízení. Ujistěte se, že vinutí není poškozené nebo vlhké vodou nebo olejem.

**4. Údržba povrchu**

Je-li akku přímočará pila znečištěná, otřete ji měkkým suchým hadříkem nebo hadříkem navlhčeným v mýdlové vodě. Nepoužívejte rozpouštědla s obsahem chloru, benzínu nebo jiná rozpouštědla, která mohou narušit plast.

## 5. Skladování

Aku přímočarou pilu skladujte při teplotách pod 40°C a mimo dosah dětí.

## 6. Seznam servisních položek

### POZOR

Oprava, modifikace a inspekce zařízení Hitachi musí být prováděny autorizovaným servisním střediskem Hitachi.

Tento seznam servisních položek bude pomoci, předložíte-li jej s vaším zařízením autorizovanému servisnímu středisku Hitachi společně s požadavkem na opravu nebo další servis.

Při obsluze a údržbě elektrických zařízení musí být dodržovány bezpečnostní předpisy a normy platné v každé zemi, kde je výrobek používán.

### MODIFIKACE

Výrobky firmy Hitachi jsou neustále zdokonalovány a modifikovány tak, aby se zavedly nejposlednější výsledky výzkumu a vývoje.

Následně, některé díly mohou být změněny bez předešlého oznámení.

---

## ZÁRUKA

---

Ručíme za to, že elektrické nářadí Hitachi splňuje zákonné/místně platné předpisy. Tato záruka nezahrnuje závady nebo poškození vzniklé v důsledku nesprávného použití, hrubého zacházení nebo normálního opotřebení. V případě reklamace zašlete prosím elektrické nářadí v nerozebraném stavu společně se ZÁRUČNÍM LISTEM připojeným na konci těchto pokynů pro obsluhu do autorizovaného servisního střediska firmy Hitachi.

---

### POZNÁMKA:

Vlivem stále pokračujícího výzkumného a vývojového programu HITACHI mohou zde uvedené parametry podléhat změnám bez předchozího upozornění.

---

---

### Informace o hluku a vibracích

Měřené hodnoty byly určeny podle EN60745 a deklarovány ve shodě s ISO 4871.

Změřená vážená hladina akustického výkonu A: 95 dB (A)

Změřená vážená hladina akustického tlaku A: 84 dB (A)

Neurčitost KpA: 3 dB (A)

Použijte ochranu sluchu.

Celkové hodnoty vibrací (vektorový součet triax) stanovené dle normy EN60745.

Řezání dřeva:

Hodnota vibračních emisí **ah, CW** = 8,0 m/s<sup>2</sup>

Nejistota K = 4,6 m/s<sup>2</sup>

Řezání plechu:

Hodnota vibračních emisí **ah, CM** = 5,2 m/s<sup>2</sup>

Nejistota K = 1,5 m/s<sup>2</sup>

---

---

## UPOZORNĚNÍ

○ Hodnota vibračních emisí během vlastního používání elektrického přístroje se může od deklarované hodnoty lišit v závislosti na způsobu použití přístroje.

○ Pro identifikaci bezpečnostních opatření k ochraně obsluhy založených na odhadu vystavení vlivům v daných podmínkách použití (v úvahu bereme všechny části pracovního cyklu, jako jsou doby, kdy je přístroj vypnutý, a kdy běží naprázdno připočtených k době spouštění).

Tabulka 5 Seznam vhodných listů

Řezaný materiál	List	Č. 1	Č. 1	Č. 11	Č. 12,	Č. 15	Č. 16,	Č. 21	Č. 22	Č. 41	Č. 97	123X
		(Dlouhý)	(Velmi dlouhý)		42		46					
Kvalita materiálu		Tloušťka materiálu (mm)										
Dřevěné prkno	Běžné prkno	Pod 105	Pod 135	10 ~ 55	Pod 20			10 ~ 55	5 ~ 40	10 ~ 65		
	Překližka			5 ~ 30	Pod 10			5 ~ 30	3 ~ 20			
Ocelová deska	Deska z měkké oceli					3 ~ 6	Pod 3				2 ~ 5	1,5 ~ 10
	Deska z nerezavějící oceli										1,5 ~ 2,5	
Neželezný kov	Hliník, měď, mosaz					3 ~ 12	Pod 3				Pod 5	
	Hliníkový pás					Výška až 25					Výška až 25	Výška až 30
Umělé hmoty	Fenolová pryskyřice, melamin, pryskyřice atd.					5 ~ 20	Pod 6	5 ~ 15	Pod 6		5 ~ 15	
	Vinylchlorid, akrylátová pryskyřice atd.			5 ~ 30	Pod 10	5 ~ 20	Pod 5	5 ~ 30	3 ~ 20		5 ~ 15	
	Pěnový polyetylén, polystyrén			10 ~ 55	3 ~ 25	5 ~ 25	3 ~ 25	10 ~ 55	3 ~ 40		5 ~ 25	
Celulóza	Lepenka, vlnitá lepenka			10 ~ 55	3 ~ 25			10 ~ 55	3 ~ 40			
	Dřevovláknitá lisovaná deska					3 ~ 25	Pod 6				3 ~ 25	
	Dřevovláknitá deska						Pod 6					

**POZNÁMKA:**

○ Minimální řezný poloměr listů č. 1 (Dlouhý), č. 1 (Velmi dlouhý), č. 21, č. 22 a č. 41 činí 100 mm.

## GENEL ELEKTRİKLİ ALET GÜVENLİK UYARILARI

### ⚠ DİKKAT

Tüm güvenlik uyarılarını ve tüm talimatları okuyun.

Uyarılara ve talimatlara uyulmaması elektrik çarpmasına, yangına ve/veya ciddi yaralanmaya neden olabilir.

Bu kılavuzu gelecekte başvurmak üzere saklayın.

Uyarılarda kullanılan "elektrikli alet" terimi, şebeke elektrifiyle çalışan (kablolu) veya pille çalışan (kablesiz) elektrikli aletinizi belirtir.

#### 1) Çalışma alanının güvenliği

- Çalışma alanı temiz ve iyi aydınlatılmış olmalıdır.**  
Dağınık veya karanlık alanlar kazalara davetiye çıkarır.
- Elektrikli aletleri yanıcı sıvı, gaz veya toz patlayıcı maddelerin bulunduğu ortamlarda çalıştırmayın.**  
Elektrikli aletlerin çıkardığı kıvılcımlar toz veya gaz halinde bu maddeleri ateşleyebilir.
- Bir elektrikli alette çalışırken çocukları ve izleyicileri uzaklaştırın.**  
Dikkatinizin dağılması kontrolü kaybetmenize neden olabilir.

#### 2) Elektrik güvenliği

- Elektrikli aletin fişi elektrik prizine uygun olmalıdır.**  
Fişi herhangi bir şekilde değiştirmeyin.  
Topraklanmış elektrikli aletlerle herhangi bir adaptör kullanmayın.  
Fişlerde değişiklik yapılmaması ve uygun prizlerde kullanılması elektrik çarpması riskini azaltacaktır.
- Borular, radyatörler, fırınlar ve buzdolapları gibi topraklanmış yüzeylerle gövde temasından kaçının.**  
Vücudunuzun toprakla temasa geçmesi halinde elektrik çarpması riski artar.
- Elektrikli aletleri yağmura veya ıslak ortamlara maruz bırakmayın.**  
Elektrikli alete su girmesi elektrik çarpması riskini artıracaktır.
- Elektrik kablosuna zarar vermeyin.** Elektrikli aleti taşımak, çekmek veya fişini prizden çıkarmak için kabloyu kullanmayın.  
Kablolu ısıdan, yağdan, keskin kenarlardan veya hareketli parçalardan uzak tutun.  
Hasar görmüş veya dolaşmış kablolar elektrik çarpması riskini artırır.
- Elektrikli aleti açık alanda kullanırken, açık alanda kullanıma uygun bir uzatma kablosu kullanın.**  
Açık alanda kullanıma uygun bir kablo kullanılması elektrik çarpması riskini azaltır.
- Eğer bir elektrikli aletin ıslak bir yerde kullanılması kaçınılmaz ise, artık akım cihazıyla (RCD) korunan bir güç kaynağı kullanın.**  
RCD kullanılması elektrik çarpması riskini azaltır.

#### 3) Kişisel emniyet

- Bir elektrikli alet kullanırken daima tetikte olun;** yaptığınız işi izleyin ve sağduyulu davranın.  
Aleti yorgunken, alkol veya ilaç etkisi altındayken kullanmayın.  
Elektrikli aletleri kullanırken göstereceğiniz bir anlık dikkatsizlik ciddi yaralanmaya sonuçlanabilir.
- Kişisel koruyucu donanım kullanın.** Daima koruyucu gözlük takın.

Uygun koşullar için kullanılan toz maskesi, kaymaz emniyet ayakkabıları, kask veya kulak koruyucu gibi koruyucu ekipmanlar yararlanmaları azaltacaktır.

- Aletin istenmeden çalışmasını engelleyin.** Aleti güç kaynağına ve/veya akü ünitesine bağlamadan, kaldırmadan veya taşımadan önce, güç düğmesinin kapalı konumda olduğundan emin olun.  
Elektrikli aletleri parmağınız güç düğmesinin üzerinde olarak taşımazın veya güç düğmesi açılmış durumda fişini takmanız kazalara davetiye çıkarır.
- Aletin gücünü açmadan önce alet üzerindeki ayar veya somun anahtarlarını çıkarın.**  
Aletin dönen parçalarından birine bağlı kalan bir somun anahtarı veya ayar anahtarı yaralanmaya yol açabilir.
- Çok fazla yaklaşmayın.** Uygun bir adım mesafesi bırakın ve sürekli olarak dengeni koruyun.  
Böylece, beklenmedik durumlarda aleti daha iyi kontrol etmeniz mümkün olur.
- Uygun şekilde giyinin.** Bol elbiseler giymeyin ve takı eşyaları takmayın. Saçlarınızı, elbiselerinizi ve eldivenlerinizi hareketli parçalardan uzak tutun.  
Bol elbiseler, takılar veya uzun saçlar hareketli parçalara takılabilir.
- Eğer toz çekme ve toplama bağlantıları için gerekli aygıtlar sağlanmışsa, bunların bağlı olduğundan ve doğru şekilde kullanıldığından emin olun.**  
Toz toplama kullanımı, tozla ilişkili tehlikeleri azaltabilir.
- Elektrikli aletin kullanımı ve bakımı**
  - Elektrikli aleti zorlamayın.** Yapacağınız iş için doğru alet kullanın.  
Doğru alet, işinizi daha iyi ve tasarlanmış olduğu hız değerinde daha güvenli şekilde yapacaktır.
  - Elektrikli alet güç düğmesinden açılıp kapanmıyorsa, aleti kullanmayın.**  
Güç düğmesiyle kontrol edilemeyen bir alet tehlikelidir ve tamir edilmeden kullanılmamalıdır.
  - Herhangi bir ayar yapmadan, aksesuarları değiştirmeden veya aleti saklamadan önce fişi güç kaynağından ve/veya akü ünitesinden sökün.**  
Bu koruyucu güvenlik önlemleri, elektrikli aletin kazayla çalışma riskini azaltır.
  - Atıl durumdaki elektrikli aletleri çocukların ulaşamayacağı bir yerde saklayın ve elektrikli alet ve bu kullanım talimatları hakkında bilgi sahibi olmayan kişilerin aleti kullanmasına izin vermeyin.**  
Elektrikli aletler eğitimsiz kullanıcıların elinde tehlikelidir.
  - Elektrikli aletin bakımını yapın.** Hareketli parçalarda yanlış hizalanma veya sıkışma olup olmadığını, kırık parça olup olmadığını ve elektrikli aletin çalışmasını etkileyebilecek diğer koşulları kontrol edin.  
Eğer hasar varsa, kullanmadan önce aleti tamir ettirin.  
Kazaların çoğu elektrikli aletlere kötü bakım işlemleri uygulanmasından kaynaklanmaktadır.
  - Aletleri keskin ve temiz tutun.**  
Uygun şekilde bakımı yapılan, keskin kenarlara sahip aletlerin sıkışma ihtimali daha azdır ve kontrol edilmesi daha kolaydır.

- g) Elektrikli aleti, aksesuarları, uçları, v.b., bu talimatlara uygun şekilde, çalışma koşullarını ve yapılacak işi göz önünde bulundurarak kullanın. Elektrikli aletin amaçlanan kullanımlardan farklı işlemler için kullanılması tehlikeli bir duruma yol açabilir.
- 5) Akülü aletin kullanımı ve bakımı
- a) Üniteyi sadece üretici tarafından belirtilen şarj cihazıyla şarj edin.  
*Bir akü ünitesi tipi için uygun olan bir şarj cihazı başka tipte bir akü ünitesiyle kullanıldığında yangın riski yaratabilir.*
- b) Elektrikli aletleri sadece özellikle belirtilen akü üniteleriyle kullanın.  
*Başka herhangi bir akü ünitesinin kullanılması yaralanma veya yangın riski yaratabilir*
- c) Akü ünitesini kullanmadığı zamanlarda atışlardan, madeni paralardan, anahtarlardan, çivilerden, vidalardan veya terminaller arasında bağlantı oluşturabilecek diğer küçük metal nesnelere uzak tutun.  
*Akü kutuplarının kısa devre olması yanıklara veya yangına neden olabilir.*
- d) Yanlış kullanım koşullarında aküden sıvı çıkışı olabilir; temas etmekten kaçının.  
*Kazayla sıvıya temas edilmiş durumunda suyla yıkayın. Sıvının gözlere temas etmesi halinde, ayrıca bir doktora başvurun.*  
*Aküden fişkıran su tahriş veya yanıklara neden olabilir.*

#### 6) Servis

- a) Elektrikli aletinizin servisini sadece orijinal yedek parçalar kullanmak suretiyle uzman bir tamirciye yaptırın.  
*Böylece, elektrikli aletin güvenli kullanımı sağlanacaktır.*

#### ÖNLEM

- Çocukları ve zayıf kişileri uzak tutun.**  
**Alet, kullanılmadığı zamanlarda çocukların ve zayıf kişilerin ulaşamayacağı bir yerde saklanmalıdır.**

#### AKÜLÜ DEKUPAJIN KULLANIMI HAKKINDA UYARILAR

- Bataryayı her zaman 0 – 40°C sıcaklık aralığında şarj edin. 0°C sıcaklığın altında yapılan şarj işlemleri, bataryanın aşırı şarj olmasına yol açarak tehlikeye neden olabilir. Batarya 40°C sıcaklığın üzerinde şarj edilmemelidir. Şarj işlemi için en uygun sıcaklık 20°C – 25°C aralığındadır.
- Şarj cihazını sürekli olarak kullanmayın. Şarj işlemi tamamlandıktan sonra, başka bir şarj işlemine başlamadan önce şarj cihazını 15 dakika kadar dinlendirin.
- Şarj edilebilir bataryanın bağlanacağı deliğe yabancı maddelerin girmesine izin vermeyin.
- Şarj edilebilir bataryayı ve şarj cihazını asla sökmeyin.
- Şarj edilebilir bataryayı asla kısa devre yapmayın. Batarya kısa devre yapılırsa, çok yüksek elektrik akımı ve aşırı ısınma durumu oluşur; bunun sonucu olarak batarya yanabilir veya hasar görebilir.
- Bataryayı ateşe atmayın. Batarya yanarsa patlayabilir.
- Şarj cihazının havalandırma yuvalarına hiçbir cisim sokmayın.

- Şarj cihazının havalandırma yuvalarına metal veya yanıcı cisimlerin sokulması, elektrik çarpmasına veya şarj cihazının hasar görmesine neden olabilir.
- Bataryanın şarj edildikten sonraki ömrü kullanılmayacak kadar kısalduğunda bataryayı aldığınız yere geri götürün. Ömrü tükenen bataryaları imha etmeyin.
  - Tükenmiş bataryayı kullanmak, şarj cihazında hasara neden olur.
  - Alet sürekli olarak düşük hızda kullanılırsa motora, motorda tutukluğa neden olabileceği ilave yük uygulanmış olur. Elektrikli aleti daima çalışma sırasında bıçağın malzemeye yakalanmayacağı şekilde çalıştırın. Daima bıçak hızını düzgün kesim elde edecek şekilde ayarlayın.

#### LITYUM-ION PİLLE İLGİLİ UYARI

Çalışma ömrünü uzatmak için, lityum-iyon pilde çıkışı durdurun bir koruma işlevi mevcuttur. Aşağıda açıklanan 1 ve 2'de durumlarında, bu ürünü kullanırken anahtarları çekiyor olsanız bile motor durabilir. Bu bir arıza değil koruma işlevinin bir sonucudur.

- Pil enerjisi tükendiğinde, motor durur.  
Böyle bir durumda pili en kısa zamanda şarj edin.
- Eğer araca fazla yüklenilmişse motor durabilir. Böyle bir durumda aracın anahtarını serbest bırakın ve aşırı yüklemenin sebeplerini ortadan kaldırın. Bunun ardından aracı tekrar kullanabilirsiniz.

Ayrıca, lütfen aşağıdaki uyarı ve ikazları dikkate alın.

#### DİKKAT

Herhangi bir batarya sızıntısına, ısı üretilmesine, duman yayılmasına, patlamaya ve erken ateşlemeye meydan vermemek için, lütfen aşağıdaki uyarıları dikkate alın:

- Batarya üzerinde talaş ve toz birikmediğinden emin olun.
  - Çalışma sırasında batarya üzerine talaş ve toz dökülmediğinden emin olun.
  - Çalışma sırasında elektrikli alet üzerine dökülen talaş ve tozun batarya üzerinde birikmediğinden emin olun.
  - Kullanılmayan bir bataryayı talaşa ve toza maruz kalan bir yerde saklamayın.
  - Bir bataryayı saklamadan önce, üzerine yapılabilecek talaş ve tozu temizleyin ve metal parçalarla (vida, çivi, v.b.) birlikte saklamayın.
- Bataryayı çivi benzeri keskin nesnelere delmeyin; çekiçle vurmayın; üzerine basmayın; atmayın ve şiddetli fiziksel darbeye maruz bırakmayın.
- Açıkça hasarlı veya deforme olduğu görülen bataryayı kullanmayın.
- Bataryayı kutuplarını ters bağlayarak kullanmayın.
- Doğrudan elektrik prizlerine veya çakmak soketlerine bağlamayın.
- Bataryayı belirtilenler dışında herhangi bir amaç için kullanmayın.
- Eğer belirtilen şarj etme süresi geçmesine rağmen batarya tamamen şarj olmuyorsa, derhal şarj işlemini durdurun.
- Bataryayı mikrodalga fırın, kurutucu veya yüksek basınçlı kaplar gibi ortamlardaki yüksek sıcaklık veya basınçlara maruz bırakmayın.
- Sızıntı görülmesi veya kötü koku algılanması durumunda derhal ateşten uzaklaşın.
- Güçlü statik elektrik üretilen bir yerde kullanmayın.

11. Eğer batarya sızıntısı, kötü koku, ısı üretilmesi, renk solması veya deformasyon varsa veya kullanım, şarj işlemi veya saklama sırasında herhangi bir şekilde anormallik görülürse, derhal cihazdan veya batarya şarj cihazından çıkarın ve kullanmayı kesin.

**UYARI**

1. Eğer bataryadan sızan sıvı gözlerinize kaçarsa, gözlerinizi ovuşturmayın; hemen temiz suyla iyice yıkayın ve derhal bir doktora başvurun. Bataryadan sızan bu sıvı, tedavi uygulanmaması durumunda göz problemlerine neden olabilir.
2. Eğer sıvı cildinizle veya elbiselerinizle temas ederse, derhal temiz suyla yıkayın. Sıvı, cilt tahrişine neden olabilir.

3. Eğer bataryayı ilk defa kullandığınızda pas, kötü koku, deformasyon ve/veya başka anormallikler saptarsanız, bataryayı kullanmayın ve derhal tedarikçisine veya satıcısına iade edin.

**DİKKAT**

Eğer lityum iyonlu bataryanın kutuplarına iletken bir yabancı madde girerse, kısa devre oluşarak yangın riskine yol açabilir. Lütfen, bataryayı saklarken aşağıdaki hususlara uyun.

- **Saklama muhafazasına elektriksel olarak iletken kesilmiş parçalar, çiviler, çelik tel, bakır tel veya başka teller koymayın.**
- **Kısa devreyi engellemek için, bataryayı elektrikli alete takın veya havalandırma delikleri örtülünceye kadar batarya kapağına emniyetli şekilde bastırarak saklayın. (Şekil 1'ye bakın)**

**TEKNİK ÖZELLİKLER****Akülü dekapaj testere**

Model	CJ14DSL	CJ18DSL
Voltaaj	14,4 V	18 V
Maks. Kesme Derinliği	Ahşap 135 mm Yumuşak Çelik 10 mm	
Yüksüz hız	0 – 2400 dak <sup>-1</sup>	
Darbe	26 mm	
Min. Kesme Yarıçapı	25 mm	
Şarj edilebilir batarya	BSL1430: Li-ion 14,4 V (3,0 Ah 8 pil)	BSL1830: Li-ion 18 V (3,0 Ah 10 pil)
Ağırlık	2,3 kg	2,4 kg

**Şarj cihazı**

Model	UC18YRSL
Şarj voltaajı	14,4 V 18 V
Ağırlık	0,6 kg

**STANDART AKSESUARLAR**

CJ14DSL (2LSCK) CJ18DSL (2LSCK)	① Bıçaklar (No. 41) ..... 1 Bıçakların kullanımı için <b>Tablo 5'e</b> bakın.
	② Alyan anahtarı ..... 1
	③ Kıymık muhafazası ..... 1
	④ Talaş/yonca kapağı ..... 1
	⑤ Şarj cihazı ..... 1
⑥ Batarya ..... 2	
⑦ Plastik kutu ..... 1	
⑧ Batarya kapağı ..... 1	
CJ14DSL (NN) CJ18DSL (NN)	Batarya, şarj cihazı, plastik kutu ve batarya kapağı olmadan.

Standart aksesuarlarda önceden bildirimde bulunulmadan değişiklik yapılabilir.

**İSTEĞE BAĞLI AKSESUARLAR ... Ayrıca satılır**

- (1) Çeşitli bıçak türleri  
Bıçakların kullanımı için **Tablo 5'e** bakın.
- (2) Kılavuz
- (3) İkinci taban
- (4) Toz toplayıcı

İsteğe bağlı aksesuarlarda önceden bildirimde bulunulmadan değişiklik yapılabilir.

**UYGULAMALAR**

- Çeşitli ahşapları kesme ve cep açma
- Yumuşak çelik plaka, alüminyum plaka ve bakır plaka kesme
- Fenol reçine ve vinil klorür gibi sentetik reçineleri kesme
- İnce ve yumuşak inşaat malzemelerini kesme
- Paslanmaz çelik plaka kesme (No. 97 bıçak ile)

**BATARYANIN ÇIKARILMASI/TAKILMASI****1. Bataryanın çıkarılması**

Bataryayı çıkarmak için, aletin kolunu sıkıca tutun ve batarya mandalını itin (**Şekil 2'ye** bakın).

**UYARI**

Asla bataryayı kısa devre yapmayın.

**2. Bataryanın takılması**

Bataryayı kutup yönlerine dikkat ederek yerleştirin (**Şekil 2'ye** bakın).

**ŞARJ ETME**

Akülü dekapajı kullanmadan önce bataryayı aşağıdaki şekilde şarj edin:

**1. Şarj cihazının güç kablosunu yuvaya takın.**

Güç kablosu bağlandığında şarj cihazının pilot lambası kırmızı olarak yanıp söner. (1 saniyelik aralıklarda)

## 2. Bataryayı şarj makinasına takın

Çizgi görünümüne kadar pili şarj cihazına sertçe sokun, **Şek. 3, 4**'de gösterildiği gibi.

## 3. Şarj etme

Pili şarj cihazına taktığınızda, şarj yüklenmeye başlar ve pilot lambası sürekli kırmızı yanar.

Pil tamamen şarj olduğunda pilot lambası kırmızı olacaktır. (1 saniyelik aralıklarla) (**Tablo 1**'e bakın)

- (1) Kılavuz lamba bildirimleri, şarj makinasının veya şarj edilebilir bataryanın durumuna göre **Tablo 1**'de gösterilmiştir.

**Tablo 1**

Kılavuz lambanın bildirimi				
Pilot lambası kırmızı olarak yanar veya yanıp söner.	Şarj öncesinde	Yanıp Söner	0,5 saniye yanar ve 0,5 saniye söner. (0,5 saniye kapalıdır)	
	Şarj sırasında	Yanar	Sürekli yanar.	
	Şarj tamamlandığında	Yanıp Söner	0,5 saniye yanar ve 0,5 saniye söner. (0,5 saniye kapalıdır)	
	Şarj işlemi gerçekleşmiyor	Hızla Yanıp Söner	0,1 saniye yanar ve 0,1 saniye söner. (0,1 saniye kapalıdır)	
Pilot lambası yeşil olarak yanar.	Aşırı ısınma bekleme modu	Yanar	Sürekli yanar.	Batarya aşırı ısınmış. Şarj yapılamıyor. (Batarya soğuduğunda şarj işlemi başlayacaktır)

- (2) Şarj edilebilir bataryanın sıcaklığıyla ilgili olarak. Yeniden şarj edilebilir piller için sıcaklıklar **Tablo 2**'de gösterilmiştir, ısınan piller tekrar şarj edilmeden önce bir süre soğumaya bırakılmalıdır.

**Tablo 2** Bataryaların şarj aralıkları

Şarj edilebilir bataryala	Bataryaların şarj edilebileceği sıcaklık aralığı
BSL1430, BSL1830	0°C – 40°C

- (3) Şarj süresiyle ilgili olarak

Kullanılan şarj cihazı ve batarya kombinasyonlarına bağlı olarak şarj süreleri **Tablo 3**'te gösterildiği gibidir.

**Tablo 3** Şarj süresi (20°C sıcaklıkta)

Batarya	Şarj Cihazı	UC18YRSL
BSL1430, BSL1830		Yaklaşık 45 dakika

### NOT:

Şarj süreleri, sıcaklığa ve güç kaynağının voltajına göre farklılık gösterebilir.

## 4. Şarj cihazının elektrik kablosunu prizden çekin.

## 5. Şarj cihazının sıcak tutarak bataryayı çekerek çıkarın.

### NOT:

Şarj işleminin ardından önce bataryaları şarj cihazından çıkarıp, sonra gerektiği gibi muhafaza edin.

### Bataryaların ömrü nasıl uzatılır

- (1) Bataryaları tamamen boşalmadan şarj edin. Aletin gücünün zayıfladığını hissederseniz, aleti kullanmaya ara verin ve bataryalarını şarj edin. Eğer

aleti kullanmaya devam eder ve elektrik akımının bitmesine neden olursanız, batarya hasar görebilir ve ömrü kısılır.

- (2) Yüksek sıcaklıklarda şarj etmekten kaçının.

Şarj edilebilir batarya kullanıldıktan hemen sonra ısınmış olacaktır. Bataryayı kullanımdan hemen sonra şarj ederseniz, içindeki kimyasal madde bozulur ve bataryanın ömrü kısılır. Bataryayı bekletin ve bir süre soğuduktan sonra şarj edin.

### UYARI

- Pil şarj aleti sürekli kullanıldığında ısınacak ve sorunlara neden olacaktır. Şarj etme işlemi tamamlandıktan sonra bir sonraki şarj için alete 15 dakikalık bir dinlenme süresi verin.
- Şarj eti kullanımı veya güneşle maruz kalma nedeniyle ısınmış haldeyken pil yeniden şarj edilirse, pilot lamba yeşil renkte yanabilir.
- Pili şarj olmayacaktır. Böyle bir durumda şarj etmeden önce pilin soğumasına zaman tanıyın.
- Kılavuz lamba kırmızı renkte çok hızlı yanıp sönüyorsa (0,2 saniyelik aralıklarla), bataryanın takıldığı delikte yaşancık madde olup olmadığını kontrol edin; varsa çıkarın. Yabancı madde yoksa, büyük olasılıkla batarya veya şarj cihazı bozulmuştur. Bozulan ürünü Yetkili Servis Merkezimize götürün.

## ALETİ KULLANMADAN ÖNCE

- Çalışma ortamını hazırlama ve kontrol etme**  
Çalışma ortamının ölçümlerde belirtilen tüm koşullara uyduğundan emin olun.
- Bataryanın kontrol edilmesi**  
Bataryanın sağlam bir şekilde takıldığından emin olun. Batarya gevşekse yerinden çıkarak bir kazaya neden olabilir.

### 3. İşletim sırasında çıkacak tozlar

Normal işletim sonucu oluşan tozlar kullanıcının sağlığını olumsuz yönde etkileyebilir. Aşağıdakilerden birisinin kullanımı önerilir:

- a) Yüz toz maskesi kullanın
- b) Harici bir toz toplama donatımı kullanın

Harici toz toplama donatımını kullanırken adaptörü harici toz toplama donatımından çıkan hortumla birleştirin. (Şekil 23)

### 4. Bıçak değiştirme

- (1) Kolu durma noktasına kadar açın. (Şekil 5 - ok I)
- (2) Takılı bıçağı çıkarın.
- (3) Bıçak deliğine durma noktasına kadar yeni bıçağı takın. (Şekil 5 - ok II)
- (4) Kolu kapatın. (Şekil 5 - ok III)

### UYARI

- Bıçak değiştirirken aletin gücünü kapattığınızdan ve bataryayı gövdeden çıkardığınızdan emin olun.
- İtici hareket halindeyken kolu açmayın.

### NOT:

- Bıçağın çıkıntılarının bıçak tutucusuna sıkıca takıldığından emin olun. (Şekil 6)
- Bıçağın silindirin oluğuna girdiğinden emin olun. (Şekil 7)

### 5. Düşmeyle Çalıştırma (Şekil 8, 9)

- Kasıtsız olarak motor gücünün açılmasını engellemek için dekupaj tutamağı üzerinde bir kilit kapama düğmesi sağlanmıştır. Kilit kapama düğmesine basılarak kilitlendiğinde, anahtarın çekilmesi engellenir. Kilit kapama düğmesi serbest konuma getirildiğinde, anahtarın çekilmesine ve motorun çalışmasına izin verir.
- Bıçağın darbe sayısı, anahtarın çekilme miktarına bağlı olarak 0 ila 2400 darbe/dakika aralığında ayarlanabilir. İlave olarak, anahtar serbest bırakıldığında bıçağı derhal durduran bir fren etkinleştirilir.
- Anahtar açıldığında, bir LED lambası yanarak bıçağın ucunu aydınlatır. Bu lamba, anahtar serbest bırakıldığında söner.

### UYARI

- Testereyi kullanmadığınızda, mutlaka kilit kapama düğmesini kilitli konuma getirin.
- LED lambasından gelen ışığı doğrudan bakmayın. LED lambasından gelen ışığı doğrudan ve sürekli maruz kalmak gözlerinize zarar verebilir.

### 6. Yörüngesel çalışmayı ayarlama

- (1) Bu dekupaj bıçağı yukarı aşağı yönün yanı sıra ileri geri de hareket ettiren yörüngesel çalışma kullanılmaktadır. Yörüngesel çalışmayı durdurmak için Şekil 10'te gösterilen değiştirme düğmesini "0" a ayarlayın (bıçak sadece aşağı yukarı hareket eder. Yörüngesel çalışma için "0" dan "III" e 4 farklı adım seçilebilir.
- (2) Çelik plaka vs. gibi sert malzemeler için yörüngesel çalışmayı azaltın. Ahşap, plastik vs. gibi yumuşak malzemeler için işin verimliliğini artırmak amacıyla yörüngesel çalışmayı artırın. Malzemeyi daha hassas bir şekilde kesmek için yörüngesel çalışmayı azaltın.

### 7. Paslanmaz çelik plaka kesme

Bu Dekupaj No. 97 bıçak kullanılarak paslanmaz çelik plakaları kesebilir. Düzgün çalışma için "Paslanmaz çelik plakaların kesilmesi" bölümünü dikkatle okuyun.

### 8. Kıymık muhafazası

Ahşap malzeme keserken kıymık muhafazasının kullanılması kesilen yüzeylerde kıymıklanmayı azaltacaktır. Kıymık muhafazasını tabandaki boşluğa sokun ve tamamen itin. (Bkz. Şekil 11)

### 9. Talaş/yonga kapağı

Talaş/yonga kapağı, yongaların uçmasını önler ve toz toplayıcının verimliliğini artırır.

Talaş/yonga kapağını taban ile kol arasında sokun ve yerine oturana kadar hafif bir baskıyla itin. (Şekil 12) Talaş/yonga kapağını çıkarırken düğmenin iki tarafını tutun ve Dekupajdan çıkarılabilene kadar hafifçe açın. (Şekil 13)

### NOT:

Metal keserken talaş/yonga kapağının buğulanması olasılığı vardır.

### 10. İkinci taban



İkinci tabanın (çelik) kullanılması, özellikle metal keserken alüminyum tabanın yıpranmasını azaltacaktır. İkinci tabanın (reçine) kullanılması kesilen yüzeyin çizilmesini azaltacaktır. İkinci tabanı, tabanın altına ekli 4 vidayı kullanarak takın.

### 11. Kalan Pil Göstergesi Hakkında

Kalan pil göstergesi anahtarına basıldığında kalan pil göstergesi lambası yanar ve pilin kalan gücü kontrol edilebilir. (Şek. 14)

Kalan pil göstergesi anahtarından parmağınızı çektiğinizde kalan pil göstergesi lambası söner. **Tablo 4** kalan pil göstergesi lambasının ve pil kalan gücünün durumunu göstermektedir.

Tablo 4

Lambanın durumu	Kalan Pil Gücü
	Kalan pil gücü yeterli.
	Kalan pil gücü yarım.
	Kalan pil gücü neredeyse yok. En kısa sürede pili yeniden şarj edin.

Kalan pil göstergesi, ortam ısısı ve pil özelliklerine bağlı olarak bir miktar farklı gösterdiğinden bunu bir referans olarak kabul edin.

### NOT:

- Anahtar paneline çok fazla güç uygulamayın veya kırmayın. Bu bir soruna yol açabilir.
- Pil güç tüketiminden tasarruf etmek üzere kalan pil gösterge lambası, kalan pil göstergesi basıldığında yanar.

## KESME

### UYARI

- Bıçağın yerinden çıkmasını, İticiye hasar gelmesini veya aşırı aşınmasını önlemek için, kesme işlemi sırasında taban plakasının yüzeyinin çalıştığınız parçaya sabitlendiğinden emin olun.
- Düşük hızda 10 mm'den daha kalın bir ahşap malzeme veya 1 mm'den daha kalın bir metal malzeme kesmeyin.

### 1. Düz kesme

Düz bir çizgi üzerinde kesim yaparken önce bir işaret ölçüm çizgisi çizin ve dekupajı o çizgi üzerinde ilerletin. Kılavuzun (ayrıca satılır) kullanılması düz bir çizgi üzerinde hassas kesim yapılmasını mümkün kılacaktır.



- (1) Tabana takılı olan taban somununu alyan anahtarıyla gevşetin. (Şekil 15)
- (2) Tabanı tamamen ileriye itin (Şekil 16) ve taban somununu tekrar sıkıştırın.
- (3) Tabandaki ilave deliğinden geçirek kılavuzu takın ve M5 somunu sıkıştırın. (Şekil 17)
- (4) Orbital konumunu "0" a getirin.

**NOT:**

Kılavuzu kullanırken (Şekil 17), kesme işlemini hassas bir şekilde yapabilmek için daima orbital konumunu "0" olarak ayarlayın.

**2. Kavisli çizgi kesme**

Küçük dairesel bir yay keserken aletin besleme hızını düşürün. Alete çok hızlı besleme yapılması bıçağın kırılmasına neden olabilir.

**3. Daire veya dairesel yay kesme**

Kılavuz dairesel kesme için de işe yarar. Kılavuzu yukarıda belirtilen şekilde taktıktan sonra çivi veya vidayı kılavuzun üzerindeki delikten malzemeye sokun ve daha sonra keserken eksen olarak kullanın. (Şekil 18)

**NOT:**

Dairesel kesmenin, bıçak tabanın alt yüzeyine yaklaşık dik tutularak yapılması gerekir.

**4. Metal malzeme kesme**

- (1) Orbital konumunu "0" veya "I" olarak ayarlayın.
- (2) Malzemeyi orta hızda kesin.
- (3) Daima uygun bir kesme sıvısı (mil yağı, sabunlu su vs.) kullanın. Sıvı bir kesme yağının olmadığı durumlarda, kesilecek malzemenin arka yüzeyine gres uygulayın.

**5. Cep açma**

- (1) Ahşapta  
Bıçak yönünü odunun yönüyle ayarlayarak, ahşabın merkezinde bir pencere deliği açılan kadar adım adım kesin. (Şekil 19)
- (2) Diğer malzemelerde  
Ahşap dışındaki malzemelerde pencere açarken önce kesmeyi başlatmak için matkap veya benzer bir aletle delik açın.

**6. Açısal kesme**

Taban açısız kesme için iki yöne de 45° eğilebilir. (Şekil 20)

- (1) Taban somununu tabandaki alyan anahtarını kullanarak gevşetin ve tabanı tamamen ileriye hareket ettirin. (Şekil 15, 16)
- (2) Tabanın yarı dairesel kısmının ölçüğünü (15 derecelik artışıyla 0 derece ile 45 derece arasında) dışı kapağının [▽] işaretiyle hizalayın. (Şekil 21)
- (3) M5 somunu tekrar sıkıştırın. (Şekil 15)
- (4) Orbital konumunu "0" olarak ayarlayın.

**NOT:**

Talaff/yonga kapağı veya toz toplayıcı takılıyken açılı kesme yapılamaz.

**TEMİZLEYİCİYLE BAĞLANTI**

Toz toplayıcı ve adaptör (ayrıca satılır) aracılığıyla temizleyiciyle bağlantı yapılarak tozun çoğu toplanabilir.

- (1) Alyan anahtarını tabandan çıkarın.
- (2) Tabanı tamamen ileriye hareket ettirin. (Şekil 15, 16)
- (3) Talaş/yonga kapağını takın.
- (4) Toz toplayıcıyı adaptöre bağlayın. (Şekil 22)
- (5) Adaptörü temizleyicinin burnuna bağlayın. (Şekil 22)
- (6) Askı çentiğe geçene kadar toz toplayıcıyı tabanın arka deliğine sokun. (Şekil 23)

- (7) Toz toplayıcıyı çıkarmak için askıyı bastırın.

**NOT:**

Ayrıca eğer mevcutsa toz maskesi takın.

**PASLANMAZ ÇELİK PLAKALARI KESME****DİKKAT**

Bıçağın yerinden çıkmasını, İticiye hasar gelmesini veya aşırı aşınmasını önlemek için, kesme işlemi sırasında taban plakasının yüzeyinin çalıştığınız parçaya sabitlendiğinden emin olun.

Paslanmaz çelik plaka keserken aleti aşağıdaki gibi ayarlayın:

**1. Hız ayarı**

Bıçak	Malzemenin kalınlığı	Hız
No. 97	1,5 – 2,5 mm	Orta hız

**NOT:**

Hız ne kadar yüksek olursa, malzeme o kadar çabuk kesilecek ama bu durumda bıçağın ömrü kısacaktır. Hız düşük olduğunda kesme daha uzun sürecek ama bıçağın ömrü de daha uzun olacaktır. İstendiği gibi ayar yapın.

**2. Yörüngeyel konumu "0" olarak ayarlayın****NOT:**

- Bıçağın ömrünü uzatmak için kesme sırasında kesme sıvısı (yağ tabanlı kesme sıvısı) kullanın.

**BIÇAK SEÇİMİ****○ Aksesuar bıçaklar**

Maksimum çalışma verimliliği ve en iyi sonucu almak için kesilecek malzemenin türüne ve kalınlığına uygun bıçağın seçilmesi önemlidir. Standart aksesuar olarak üç tip bıçak sağlanmıştır. Bıçak numarası, bıçağın montaj yerinin yakınına kazılmıştır. Uygun bıçağı **Tablo 5**'i kullanarak seçin.

**ALYAN ANAHTARIN MUHAFAZASI**

Alyan anahtarın tabanın üzerinde muhafaza edilmesi mümkündür. (Bkz. Şekil 24)

**BAKIM VE İNCELEME****1. Bıçağın incelenmesi**

Körleşmiş veya hasar görmüş bir bıçağın kullanılması kesme verimliliğini düşürecek ve motorun aşırı yüklenmesine neden olacaktır. Aşırı yıpranma fark edilir fark edilmez bıçağı yenisiyle değiştirin.

**2. Montaj vidalarının incelenmesi:**

Tüm montaj vidalarını düzenli olarak inceleyin ve sağlam şekilde sıkılı olduğundan emin olun. Gevşeyen vidaları derhal sıkın. Gevşemiş vidalar ciddi tehlikelere yol açabilir.

**3. Motorun incelenmesi**

Motor biriminin sargıları, bu ağır iş aletinin "kalbidir". Sargının hasar görmediğinden ve/veya yağ ya da su ile ıslanmadığından emin olun.

**4. Aletin dışının temizlenmesi**

Akülü dekupaj kirlendiğinde, yumuşak kuru bir bezle veya sabunlu suda hafif ıslatılan bir bezle silin. Plastik kısımları eritebileceği için, klorlu çözütliler, benzin veya boya incelticisi (tiner) kullanmayın.

## 5. Muhafaza

Akülü dekapajı 40°C den düşük sıcaklıkta ve çocukların ulaşamayacağı bir yerde muhafaza edin.

## 6. Servis parçaları listesi

### UYARI

Hitachi Ağır İş Aletlerinin bakımı, değiştirilmesi ve incelenmesi, Hitachi Yetkili Servis Merkezlerinde gerçekleştirilmelidir.

Bu Parça Listesi, tamir veya herhangi başka bir bakım gerektiğinde Hitachi Yetkili Servis Merkezine çok yardımcı olur.

Ağır iş aletlerinin kullanımı ve bakımı konusunda her ülkede yürürlükte olan güvenlik düzenlemelerine ve standartlarına uygun davranılmalıdır.

### DEĞİŞİKLİKLER

Hitachi Ağır İş Aletleri en son teknolojik ilerlemelere uygun olarak sürekli değiştirilmekte ve geliştirilmektedir. Dolayısıyla ısıyla, bazı kısımlarda önceden bildirimde bulunulmadan değişiklik yapılabilir.

## GARANTİ

Hitachi Elektrikli El Aletlerine ülkelere özgü hukuki düzenlemeler çerçevesinde garanti vermekteyiz. Bu garanti, yanlış veya kötü kullanım, normal aşınma ve yıpranmadan kaynaklanan arıza ve hasarları kapsamamaktadır. Şikayet durumunda, Elektrikli El Aleti, sökülmemiş bir şekilde, bu kullanım kılavuzunun sonunda bulunan GARANTİ BELGESİYLE birlikte bir Hitachi yetkili servis merkezine gönderilmelidir.

### NOT

HITACHI'nin süregelen araştırma ve geliştirme programına bağlı olarak burada belirtilen teknik özelliklerde önceden bildirimde bulunulmadan değişiklik yapılabilir.

## Havadan yayılan gürültü ve titreşimle ilgili bilgiler

Ölçülen değerlerin EN60745 ve ISO 4871'e uygun olduğu tespit edilmiştir.

Ölçülmüş A-ağırlıklı ses gücü seviyesi: 95 dB (A)

Ölçülmüş A-ağırlıklı ses basınç seviyesi: 84 dB (A)

Belirsiz KpA: 3dB (A)

Kulak koruma cihazı takın.

EN60745'e göre belirlenen toplam vibrasyon değerleri (üç eksenli vektör toplamı).

Ahşap malzeme kesme:

Vibrasyon emisyon değeri **ah, CW** = 8,0 m/s<sup>2</sup>

Belirsizlik K = 4,6 m/s<sup>2</sup>

Metal levha kesme:

Vibrasyon emisyon değeri **ah, CM** = 5,2 m/s<sup>2</sup>

Belirsizlik K = 1,5 m/s<sup>2</sup>

## DİKKAT

- Elektrikli aletin kullanımı sırasında vibrasyon emisyonu aletin kullanma şekline bağlı olarak belirtilen değerden farklılık gösterebilir.
- Gerçek kullanım koşullarında tahmini maruz kalma hesabını esas alarak (kullanım süresine ilave olarak aletin kapatıldığı ve rölantide çalıştığı zamanlarda çalışma çevriminde yer alan tüm parçaları dikkate almak suretiyle) operatörü korumak için gerekli güvenlik önlemlerini belirlemek için.

Tablo 5 Uygun bıçakların listesi

Kesilecek malzeme	Bıçak	No. 1 (Uzun)	No. 1 (Süper Uzun)	No. 11	No. 12, 42	No. 15	No. 16, 46	No. 21	No. 22	No. 41	No. 97	123X
		Malzemenin kalınlığı (mm)										
Ahşap	Genel ahşap	105'nin altı	135'nin altı	10 ~ 55	20'nin altı			10 ~ 55	5 ~ 40	10 ~ 65		
	Kontrplak			5 ~ 30	10'nin altı			5 ~ 30	3 ~ 20			
Demir plaka	Yumuşak çelik plaka					3 ~ 6	3'nin altı				2 ~ 5	1,5 ~ 10
	Paslanmaz çelik plaka										1,5 ~ 2,5	
Demir içermeyen metaller	Alüminyum, bakır, piriç					3 ~ 12	3'nin altı				5'nin altı	
	Şerit Alüminyum					Yükseklik en fazla 25					Yükseklik en fazla 25	Yükseklik en fazla 30
Plastikler	Fenol reçine, melamin, reçine, vs.					5 ~ 20	6'nin altı	5 ~ 15	6'nin altı		5 ~ 15	
	Vinil klorür, akril reçine vs.			5 ~ 30	10'nin altı	5 ~ 20	10 5	5 ~ 30	3 ~ 20		5 ~ 15	
	Köpük polietilen, köpük stiro			10 ~ 55	3 ~ 25	5 ~ 25	3 ~ 25	10 ~ 55	3 ~ 40		5 ~ 25	
Karton	Karton, oluklu mukavva			10 ~ 55	3 ~ 25			10 ~ 55	3 ~ 40			
	Sert elyaf levhası					3 ~ 25	6'nin altı				3 ~ 25	
	Elyaf levhası						6'nin altı					

**NOT:**  
○ No. 1 (Uzun), No. 1 (Süper Uzun), No. 21, No. 22 ve No. 41 bıçakların minimum kesme yarıçapı 100 mm'dir.

## AVERTISMENTE GENERALE PRIVIND SIGURANȚA ÎN FOLOSIREA SCULEI ELECTRICE

### ⚠ AVERTISMENT

Citiți toate avertismentele privind siguranța și toate instrucțiunile.

Nerespectarea avertismentelor și a instrucțiunilor poate avea ca efect producerea de șocuri electrice, incendii și/ sau vătămări grave.

**Păstrați toate avertismentele și toate instrucțiunile, pentru a le putea consulta pe viitor.**

Termenul "sculă electrică" prezent în toate avertismentele de mai jos se referă la scula dumneavoastră electrică alimentată la priză (cu cablu de alimentare) sau la scula electrică alimentată de acumulatori (fără cablu de alimentare).

#### 1) Siguranța în zona de lucru

##### a) Păstrați zona de lucru curată și bine luminată.

Zonele de lucru dezordonate și întunecate predispun la accidente.

##### b) Nu utilizați sculele electrice în atmosferă explozivă, cum ar fi în prezența lichidelor, gazelor sau a prafurilor inflamabile.

Sculele electrice produc scânteii care pot aprinde praful sau aburii.

##### c) Țineți copiii sau privitorii la distanță în timp ce utilizați scula electrică.

Distragerea atenției vă poate face să pierdeți controlul asupra sculei.

#### 2) Siguranța din punct de vedere electric

##### a) Ștecările punctelor electrice trebuie să se potrivească în prizele în care sunt introduse. Nu modificați niciodată ștecărul în nici un fel. Nu folosiți niciun fel de adaptoare pentru ștecăr la sculele electrice cu împământare (legate la pământ).

Ștecărele nemodificate și prizele potrivite reduc riscul de șoc electric.

##### b) Evitați contactul corpului cu suprafețele legate la pământ, cum ar fi conductele, radiatoarele, cuptoarele și frigiderele.

În cazul în care corpul dvs. este legat la pământ există un risc crescut de electrocutare.

##### c) Nu expuneți sculele electrice la ploaie și nu le lăsați în atmosferă umedă.

Intrarea apei într-o sculă electrică mărește riscul de electrocutare.

##### d) Nu forțați cablul de alimentare. Nu folosiți niciodată cablul de alimentare pentru a transporta, a trage sau a scoate scula electrică din priză. Țineți cablul de alimentare departe de căldură, ulei, muchii ascuțite și de piese în mișcare.

Cablurile de alimentare deteriorate sau încolăcite măresc riscul de șoc electric.

##### e) Atunci când folosiți o sculă electrică în aer liber, folosiți un prelungitor adecvat pentru utilizarea în exterior.

Folosirea unui prelungitor adecvat pentru exterior reduce riscul de șoc electric.

##### f) Dacă utilizarea într-o zonă umedă nu poate fi evitată, folosiți o sursă de alimentare cu întrerupător de protecție la curent rezidual (RCD). Folosirea dispozitivelor RCD reduce riscul producerii șocurilor electrice.

#### 3) Siguranța personală

##### a) Atunci când folosiți o sculă electrică fiți vigilent, fiți atent la ceea ce faceți și acționați conform bunului simț.

Nu folosiți scule electrice atunci când sunteți obosit sau vă aflați sub influența drogurilor, a alcoolului sau a medicamentelor.

Un moment de neatenție în timpul utilizării unei scule electrice poate provoca vătămări personale grave.

##### b) Folosiți echipament personal de protecție. Purtați întotdeauna protecție a ochilor.

Echipamentele de protecție cum ar fi măștile pentru praf, încălțămîntea anti-alunecare, căștile și protecțiile auditive, folosite în situațiile corespunzătoare, reduc vătămrile personale.

##### c) Evitați pornirea accidentală. Înainte de a conecta scula la priză și/sau la bateria de acumulatori și înainte de a ridica sau transporta scula, asigurați-vă că aveți comutatorul de pornire pe poziția oprit.

Transportarea sculelor electrice cu degetul pe comutator sau introducerea în priză a sculelor electrice care au comutatorul pe poziția pornit sunt situații ce predispun la accidente.

##### d) Înainte de a pune scula electrică în funcțiune, îndepărtați toate cheile de reglare și orice alte chei.

O cheie sau o cheie de reglare rămase atașate de piesa rotativă a sculei electrice poate provoca vătămări personale.

##### e) Nu încercați să ajungeți prea departe. Mențineți permanent un contact corect al piciorului și un bun echilibru.

Acest lucru permite un mai bun control al sculei electrice în situații neașteptate.

##### f) Îmbrăcați-vă adecvat. Nu purtați haine largi și nici bijuterii. Țineți-vă părul, hainele și mănușile departe de piesele în mișcare.

Hainele largi, bijuteriile și pot fi prinse în piesele în mișcare.

##### g) Dacă sunt prevăzute dispozitive de conectare la facilități de extragere și colectare a prafului, asigurați-vă că acestea sunt conectate și sunt folosite corespunzător.

Folosirea acestor dispozitive poate reduce pericolele legate de praf.

#### 4) Utilizarea și îngrijirea sculei electrice

##### a) Nu forțați scula electrică. Folosiți scula adecvată pentru aplicația dvs.

Scula potrivită va face treabă mai bună și mai sigură la parametrii la care a fost proiectată.

##### b) Nu folosiți scula electrică în cazul în care comutatorul nu își îndeplinește funcția de pornire și oprire.

Sculele electrice care nu pot fi comandate prin intermediul comutatorului sunt periculoase și trebuie reparate.

##### c) Înainte de a face orice fel de reglaje, de a schimba accesoriile și de a depozita sculele electrice, scoateți ștecărul din priză și/sau de la bateria de acumulatori.

Aceste măsuri preventive de siguranță reduc riscul pornirii accidentale a sculei electrice.

- d) Depozitați sculele electrice neutilizate departe de zona de acțiune a copiilor și nu lăsați persoanele care nu sunt familiarizate cu scula electrică sau cu prezentele instrucțiuni să folosească scula electrică.

*Sculele electrice sunt periculoase în mâinile utilizatorilor neinstruiți.*

- e) **Întrețineți sculele electrice. Verificați alinierea și prinderea pieselor în mișcare, ruperea pieselor precum și toate celelalte aspecte care ar putea să influențeze funcționarea sculelor electrice. Dacă scula electrică este deteriorată, înainte de a o utiliza duceți-o la reparat.**

*Multe accidente sunt provocate de scule electrice necorespunzător întreținute.*

- f) **Păstrați elementele de tăiere curate și ascuțite. Elementele de tăiere bine întreținute și cu muchiile tăietoare bine ascuțite sunt mai ușor de controlat și este mai puțin probabil să se agațe.**

- g) **Folosiți scula electrică, accesoriile și vârful etc. în conformitate cu prezentele instrucțiuni, luând în considerare condițiile de lucru și operațiunile ce urmează a fi efectuate.**

*Folosirea sculei electrice pentru alte operațiuni decât cele prevăzute poate avea ca efect apariția unor situații periculoase.*

#### 5) Utilizarea și întreținerea sculelor cu acumulatori

- a) **Încărcați numai cu încărcătorul indicat de producător.**

*Un încărcător adecvat unui anumit tip de pachet de acumulatori poate prezenta pericol de incendiu dacă este folosit pentru încărcarea altui tip de pachet de acumulatori.*

- b) **Folosiți sculele electrice exclusiv cu tipurile de pachete de acumulatori indicate.**

*Folosirea unui alt tip de pachet de acumulatori poate provoca vătămări sau incendii.*

- c) **Atunci când pachetul de acumulatori nu este folosit, țineți-l departe de obiecte metalice cum ar fi agrafe de birou, monede, chei, cuie, șuruburi sau alte obiecte metalice mici care ar putea realiza conectarea terminalelor pachetului de acumulatori. Scurtcircuitarea terminalelor acumulatorilor poate provoca arsuri sau incendii.**

- d) **În cazul exploatării abuzive, din acumulatori poate ieși lichid; evitați contactul cu acest lichid. În cazul unui contact accidental, spălați cu apă. În cazul contactului cu ochii, consultați un medic.**

*Lichidul care iese din acumulatori poate provoca iritații sau arsuri.*

#### 6) Service

- a) **Scula electrică trebuie reparată de o persoană calificată, folosind numai piese de schimb identice.**

*Astfel se asigură menținerea siguranței sculei electrice.*

#### PRECAUȚIE

**Țineți copiii și persoanele infirme la distanță.**

**Atunci când nu este folosită, scula electrică trebuie depozitată departe de zona de acțiune a copiilor și a persoanelor infirme.**

## PRECAUȚII LA UTILIZAREA FIERĂSTRĂULUI PENDULĂ CU ACUMULATOR

1. Schimbați întotdeauna acumulatorul la o temperatură de 0 - 40°C. O temperatură mai scăzută de 0°C va duce la supraîncărcare, ceea ce este periculos. Acumulatorii nu pot fi încărcăți la o temperatură mai mare de 40°C. Temperatura optimă pentru încărcare este de 20 - 25°C.
2. Nu folosiți încărcătorul în mod continuu. După terminarea încărcării, lăsați încărcătorul nefolosit timp de 15 minute înainte de a încărca următorul acumulator.
3. Nu lăsați materiale străine să intre în oficiul pentru conectarea acumulatorului.
4. Nu demontați niciodată acumulatorul și nici încărcătorul.
5. Nu scurtcircuitați acumulatorul. Scurtcircuitarea acumulatorului produce un curent electric foarte mare și produce supraîncălzirea acumulatorului. Rezultatul este arderea sau deteriorarea acumulatorului.
6. Nu aruncați acumulatorul în foc. Dacă acumulatorul arde acesta poate exploda.
7. Nu introduceți obiecte în fantele de ventilație ale încărcătorului. Introducerea de obiecte metalice sau inflamabile în fantele de ventilație ale încărcătorului duce la apariția pericolului de electrocutare sau de deteriorare a încărcătorului.
8. Imediat ce constatați că durata de utilizare după încărcare devine prea scurtă pentru utilizări practice, duceți acumulatorul la magazinul de la care l-ați cumpărat. Nu aruncați acumulatorii consumați.
9. Utilizarea unui acumulator consumat duce la deteriorarea încărcătorului.
10. Dacă mașina este folosită în mod continuu la viteză scăzută, motorul suportă o sarcină suplimentară care va duce la griparea motorului. Folosiți întotdeauna echipamentul electric în așa fel încât lama să nu se prindă în material în timpul utilizării. Reglați întotdeauna viteza lamei în așa fel încât să realizați o tăietură cursivă.

## PRECAUȚII REFERITOARE LA ACUMULATORUL LITIU-ION

Pentru prelungirea duratei de viață, acumulatorul litiu-ion este echipat cu o protecție pentru oprirea furnizării de energie. În situațiile 1 la 2 descrise mai jos, atunci când folosiți aparatul, chiar dacă acționați declanșatorul motorul se poate opri. Aceasta nu este o defecțiune, ci un rezultat al funcției de protecție.

1. Atunci când acumulatorul este descărcat motorul se oprește. În această situație încărcăți imediat acumulatorul.
2. În situația suprasolicității aparatului motorul se poate opri. În această situație, eliberați comutatorul și îndepărtați cauza suprasolicității. După aceasta, puteți folosi din nou aparatul.

Mai mult, vă rugăm să acordați atenție următoarelor avertismente și indicații privind precauția.

#### AVERTISMENT

Pentru a împiedica apariția la acumulator a scurgerilor, generării de căldură, emisiilor de fum, exploziei și aprinderii, vă rugăm să respectați următoarele măsuri de precauție.

1. Asigurați-vă că pe acumulator nu se strânge șpan/pilitură și nici praf.
- În timpul lucrului, asigurați-vă că pe acumulator nu cade șpan/pilitură și nici praf.

- Asigurați-vă că șpanul/pilitura și praful care cad pe scula electrică în timpul lucrului nu se strâng pe acumulator.
- Nu depozitați un acumulator nefolosit într-un loc expus la șpan/pilitură și la praf.
- Înainte de a depozita un acumulator, îndepărtați de pe acesta toate urmele de șpan/pilitură și de praf și nu depozitați acumulatorul împreună cu piese metalice (șuruburi, cuie etc.).
- 2. Nu găuriți acumulatorul cu obiecte ascuțite cum ar fi cuiele, nu îl loviți cu ciocanul, nu călcați pe el, nu îl aruncați și nu îl supuneți unor șocuri fizice puternice.
- 3. Nu utilizați un acumulator care pare deteriorat sau care este deformat.
- 4. Nu folosiți acumulatorul cu polaritatea inversată.
- 5. Nu îl conectați direct la sursele de energie electrică sau la brichetele electrice ale mașinilor.
- 6. Nu folosiți acumulatorul în alte scopuri decât cele indicate.
- 7. În cazul în care acumulatorul nu se încarcă după trecerea timpului de încărcare specificat, încetați imediat să îl mai încărcați.
- 8. Nu expuneți acumulatorul la temperaturi sau presiuni ridicate, de exemplu nu îl introduceți într-un cuptor cu microunde, într-un uscător sau într-un container presurizat.
- 9. Țineți-l departe de flacără imediat ce observați scurgeri sau mirosuri neplăcute.
- 10. Nu îl folosiți în locuri în care se generează o puternică electricitate statică.
- 11. În cazul în care observați la acumulator scurgeri, mirosuri neplăcute, generare de căldură, decolorări sau deformări, scoateți-l imediat din echipament sau din încărcător și încetați să îl mai utilizați.

## PRECAUȚIE

1. În cazul în care lichidul ce se scurge din acumulator intră în contact cu ochii, nu vă frecați la ochi și spălați-i bine cu apă proaspătă curată cum ar fi apa de la robinet și consultați imediat un medic.  
În cazul în care nu faceți tratament, lichidul poate provoca probleme oculare.
2. În cazul în care lichidul se scurge pe piele sau pe haine, imediat spălați bine cu apă proaspătă curată, cum ar fi apa de la robinet.  
Există posibilitatea ca acest lucru să provoace iritarea pielii.
3. În cazul în care la prima utilizare a acumulatorului detectați mirosuri neplăcute, supraîncălzire, dacă observați rugină, decolorare, deformare și/sau alte nereguli, nu folosiți acumulatorul și înapoiți-l furnizorului sau vânzătorului.

## AVERTISMENT

Dacă un obiect străin conductor de electricitate intră la terminalele acumulatorului litiu-ion, se poate produce un scurtcircuit care poate avea ca urmări apariția unui incendiu. La depozitarea acumulatorului vă rugăm să respectați următoarele instrucțiuni.

- **Nu puneți în cutia de depozitare obiecte conductoare de electricitate cum ar fi elemente tăietoare, cuie, cabluri din oțel, cabluri din cupru sau alte cabluri.**
- **Fie montați acumulatorul în scula electrică fie îl depozitați în carcasa acumulatorului în așa fel încât orificiile de ventilare să fie acoperite pentru a preveni apariția scurtcircuitelor. (Vezi Fig. 1)**

## SPECIFICAȚII

### Fierastrau pendular cu acumulator

Model	CJ14DSL	CJ18DSL
Tensiune	14,4 V	18 V
Adâncime maximă de tăiere	Lemn 135 mm Oțel moale 10 mm	
Viteză fără sarcină	0 – 2400 min <sup>-1</sup>	
Cursă	26 mm	
Rază minimă de tăiere	25 mm	
Acumulator	BSL1430: Li-ion 14,4 V (3,0 Ah 8 celule)	BSL1830: Li-ion 18 V (3,0 Ah 10 celule)
Greutate	2,3 kg	2,4 kg

### Încărcător

Model	UC18YRSL
Tensiunea de încărcare	14,4 V 18 V
Greutate	0,6 kg

### ACCESORII STANDARD

	① Lame (No. 41) ..... 1 Pentru informații privind utilizarea lamelor consultați <b>Tablelul 5</b> .
CJ14DSL (2LSCK)	② Cheie hexagonală ..... 1
CJ18DSL (2LSCK)	③ Apărătoarea așchii ..... 1
	④ Apărătoarea pentru șpan ..... 1
	⑤ Încărcător ..... 1
	⑥ Acumulator ..... 2
	⑦ Carcasă din plastic ..... 1
	⑧ Apărătoarea acumulatorului ..... 1
CJ14DSL (NN) CK18DSL (NN)	Fără acumulator, fără încărcător, fără carcasă din plastic și fără apărătoarea acumulatorului.

Accesoriiile standard pot fi schimbate fără notificare prealabilă.



- (3) Referitor la timpul de încărcare în funcție de tipul de încărcător și de tipul acumulatorilor, timpul de încărcare va fi cel prezentat în **Tabelul 3**.

**Tabelul 3** Timpul de încărcare (la 20°C)

Încărcător Acumulator	UC18YRSL
BSL1430, BSL1830	Aprox. 45 min.

**NOTĂ:**

Timpul de încărcare poate varia în funcție de temperatură și de tensiunea sursei de alimentare.

- 4. Scoateți din priză cablul de alimentare al încărcătorului.**  
**5. Țineți ferm încărcătorul și scoateți acumulatorul.**

**NOTĂ:**

După încărcare, mai întâi scoateți acumulatorii din încărcător și apoi depozitați acumulatorii în mod corespunzător.

**Cum mărim durata de viață a acumulatorilor**

- Încărcați acumulatorii înainte de descărcarea lor completă. Când observați că forța sculei electrice slăbește, încetați să o mai utilizați și încărcați acumulatorul. În cazul în care continuați să folosiți scula electrică și acumulatorul se descarcă, acumulatorul se poate deteriora iar durata sa de funcționare se poate scurta.
- Evitați încărcarea la temperaturi ridicate. Acumulatorii sunt fierbinți imediat după utilizare. Dacă acești acumulatori sunt încărcăți imediat după utilizare, substanțele chimice din interior se pot deteriora iar durata de viață a acumulatorului va scădea. Lăsați acumulatorul să se răcească un timp înainte de încărcare.

**PRECAUȚIE**

- Atunci când încărcătorul a fost folosit în mod continuu, acesta se poate încălzi, ceea ce poate duce la defecțiuni. După finalizarea unei încărcări, faceți o pauză de aproximativ 15 minute înainte de a încărca următorul acumulator.
- Dacă acumulatorul este pus la încărcat atunci când acesta este cald datorită utilizării sau datorită expunerii pe o durată lungă la acțiunea razelor soarelui, lampa indicatoare pentru supraîncălzire a încărcătorului va lumina cu culoarea verde. Acumulatorul nu va mai fi încărcat. În această situație, lăsați mai întâi acumulatorul să se răcească și abia apoi începeți încărcarea.
- Atunci când lampa indicatoare pentru supraîncălzire luminează intermitent la intervale scurte cu culoarea roșu (la intervale de 0,2 secunde), verificați prezența oricăror obiecte străine în orificiul pentru montarea acumulatorului și, dacă acestea există, îndepărtați-le. În cazul în care nu există obiecte străine, este probabil ca acumulatorul sau încărcătorul să se fi defectat. Duceți-le la o unitate service autorizată.

**ÎNAINTE DE UTILIZARE**

- Pregătire și verificarea mediului de lucru**  
Asigurați-vă că locul în care se lucrează îndeplinește toate condițiile prezentate ca precauții.
- Verificarea acumulatorului**  
Asigurați-vă că acumulatorul este montat ferm. Dacă este slabit chiar și puțin, acesta poate cădea și poate produce accidente.

**3. Praful produs în timpul utilizării**

*Praful produs în timpul utilizării obișnuite poate afecta sănătatea operatorului. Se recomandă luarea uneia din următoarele precauții.*

- a) Purtați o mască de protecție împotriva prafului**  
**b) Folosiți echipament extern de colectare a prafului**

Dacă folosiți echipament extern de colectare a prafului, conectați adaptorul la furtunul echipamentului exterior de colectare a prafului. (Fig. 23)

**4. Încuirea lamelor**

- Desfaceți maneta până când aceasta se oprește. (Fig. 5-săgeata I)
- Scoateți lama.
- Introduceți noua lamă până la opritoarea din suportul pentru lamă. (Fig. 5-săgeata II)
- Închideți maneta. (Fig. 5-săgeata III)

**PRECAUȚIE**

- Înainte de a schimba lamele asigurați-vă că ați OPRIT aparatul și că ați scos acumulatorul din acesta.
- Nu deschideți maneta în timpul deplasării camei.

**NOTĂ:**

- Asigurați-vă că extensiile lamei au fost introduse în mod corespunzător în suportul pentru lamă. (Fig. 6)
- Asigurați-vă că lama este amplasată între canelurile rolei. (Fig. 7)

**5. Funcționare întrerupător (Fig. 8, 9)**

- Fierăstrăul este echipat cu un buton de blocare în poziția off amplasat în partea superioară a mânerului pentru a preveni pornirea accidentală a motorului. Apăsând butonul de blocare off în poziția cuplat, previne tragerea întrerupătorului. Apăsând butonul de blocare off în poziția liberă, permite întrerupătorului să fie cuplat și motorului să fie pornit.
- Numărul de curse ale lamei poate fi reglat într-un interval cuprins între 0 și 2400 curse/minut, în funcție de numărul de trageri ale întrerupătorului. În plus, eliberarea întrerupătorului activează frâna care oprește imediat lama.
- Atunci când întrerupătorul este comutat, o lampă LED se aprinde pentru a ilumina capătul lamei. Lampa se stinge atunci când întrerupătorul este eliberat.

**PRECAUȚIE**

- Asigurați-vă întotdeauna că împingeți butonul de blocare off în poziția blocată atunci când nu utilizați fierăstrăul.
- Nu priviți direct în lumina emisă de lampa LED. Expunerea directă și continuă față de lumina provenită de la lampa LED vă poate vătăma ochii.

**6. Reglarea funcționării eliptice**

- Acest fierăstrău pendular utilizează o mișcare eliptică ce deplasează lama atât înainte și înapoi cât și în sus și în jos. Reglați butonul de modificare indicat în Fig. 10 la "0" pentru a elimina funcționarea eliptică (lama se va deplasa doar în sus și în jos). Mișcarea eliptică poate fi reglată în 4 trepte, de la "0" la "III".
- Pentru materialele dure, cum ar fi plăcile din oțel etc., micșorați amplitudinea mișcării eliptice. Pentru materialele moi, cum ar fi cheresteaua, plasticul etc., măriți amplitudinea mișcării eliptice pentru a crește eficiența operațiunii. Pentru a tăia cu precizie micșorați amplitudinea mișcării eliptice.

**7. Tăierea plăcilor din oțel**

Acest fierăstrău pendular poate tăia plăci din oțel folosind lama nr. No. 97. Pentru o utilizare corespunzătoare citiți cu atenție "Indicații privind tăierea plăcilor din oțel".



## 8. Apărătoarea pentru așchii

Folosirea apărătoarei pentru așchii la tăierea materialelor lemnoase va reduce așchiera suprafețelor tăiate. Introduceți apărătoarea pentru așchii în spațiul corespunzător din bază și împingeți-o până la capăt. (Vezi Fig. 11)

## 9. Apărătoarea pentru șpan

Apărătoarea pentru șpan împiedică împrăștierea șpanului și mărește eficiența colectorului pentru praf. Introduceți apărătoarea pentru șpan între bază și manetă și împingeți-o cu o presiune ușoară până când aceasta se fixează la locul ei. (Fig. 12)

La scoaterea apărătoarei pentru șpan, țineți ambele laturi ale butonului și deschideți puțin, până când aceasta poate fi scoasă din fierăstrăul pendular. (Fig. 13)

### NOTĂ:

La tăierea metalelor este posibil ca apărătoarea pentru șpan să se deterioreze prin zgâriere.

## 10. Baza inferioară

Utilizarea bazei inferioare (fabricată din oțel) reduce frecarea bazei din aluminiu, în special la tăierea metalelor.



Utilizarea bazei inferioare (fabricată din rășină) reduce zgărirea suprafeței tăiate. Atașați baza inferioară pe fața inferioară a bazei cu ajutorul șuruburilor atașate.

## 11. Despre indicatorul de nivel rămas al acumulatorului

Atunci când apăsați comutatorul pentru indicatorul de nivel rămas al acumulatorului, se va aprinde indicatorul de nivel rămas al acumulatorului și va fi verificat nivelul de energie rămas. (Fig. 14)

Atunci când îndepărtați degetul de pe comutatorul indicatorului de nivel rămas al acumulatorului, indicatorul nivelului rămas al acumulatorului se va stinge. **Tabelul 4** prezintă situația indicatorului nivelului rămas al acumulatorului și sarcina rămasă în acumulator.

**Tabelul 4**

Starea indicatorului	Nivel rămas acumulator
	Nivelul rămas al acumulatorului este suficient.
	Nivelul rămas al acumulatorului este la jumătate.
	Acumulatorul este aproape epuizat. Reîncărcați acumulatorul cât de repede posibil.

Deoarece indicatorul nivelului rămas al acumulatorului vă informează în mod diferit în funcție de temperatura ambientală și de caracteristicile acumulatorului, consultați-l ca referință.

### NOTĂ:

- Nu bruscați panoul de control și feriiți-l de spargere. Aceasta ar putea avea consecințe nedorite.
- Pentru a reduce consumul acumulatorului, indicatorul nivelului rămas se va aprinde atunci când este apăsat comutatorul nivelului rămas al acumulatorului.

## TĂIEREA

### PRECAUȚIE

- Pentru a preveni dizlocarea lamei, deteriorarea sau uzura excesivă a camei, vă rugăm să vă asigurați că în timpul tăierii suprafața plăcii de bază este așezată pe piesa de prelucrat.

- La viteză scăzută nu tăiați lemn cu o grosime mai mare de 10 mm sau metal cu o grosime mai mare de 1 mm.

### 1. Tăierea în linie dreaptă

Când tăiați în linie dreaptă, mai întâi trasați o linie de marcare și apoi avansați cu tăierea pe acea linie. Folosirea ghidajului (se vinde separat) va face posibilă tăierea precisă în linie dreaptă.

- (1) Slăbiți șurubul hexagonal al bazei cu ajutorul cheii hexagonale atașate pe bază. (Fig. 15)
- (2) Deplasați baza complet spre înainte (Fig. 16) și strângeți la loc șurubul.
- (3) Atașați ghidajul trecându-l prin orificiul de atașare al bazei și apoi strângeți șurubul M5. (Fig. 17)
- (4) Reglați poziția eliptică pe "0".

### NOTĂ:

Pentru a asigura o tăiere precisă la utilizarea ghidajului (Fig. 17), reglați întotdeauna poziția eliptică pe "0".

### 2. Tăierea în linie curbă

La tăierea unui arc de cerc de mici dimensiuni, reduceți viteza de înaintare a aparatului. Dacă viteza înaintare este prea mare lama se poate rupe.

### 3. Tăierea unui cerc sau a unui arc de cerc

Pentru tăieri circulare este de asemenea utilă folosirea ghidajului.

După atașarea ghidajului așa cum a fost indicat mai sus, introduceți cuiul sau șurubul în material prin orificiul ghidajului, apoi folosiți-l ca axă de tăiere. (Fig. 18)

### NOTĂ:

Tăierea circulară trebuie făcută având lama aproximativ verticală față de suprafața inferioară a bazei.

### 4. Tăierea materialelor metalice

- (1) Reglați poziția eliptică pe "0" sau "1".
- (2) Tăiați materialul la viteză medie.
- (3) Folosiți întotdeauna un fluid de tăiere adecvat (ulei de tăiere, apă cu săpun etc.). Dacă nu aveți lichid de tăiere disponibil, aplicați vaselină pe suprafața posterioară a materialului ce urmează a fi tăiat.

### 5. Tăierea "buzunarelor"

- (1) În chereștea Aliniați lama cu textura lemnului, tăiați pas cu pas până la decuparea unei ferestre în centrul bucății de lemn. (Fig. 19)

- (2) În alte materiale

La tăierea unui orificiu în alte materiale decât lemnul, faceți mai întâi un orificiu cu mașina de găurit sau cu o sculă similară și începeți tăierea de la acel orificiu.

### 6. Tăiere unghiulară

Baza poate fi pivotată în ambele părți până la 45° pentru tăiere unghiulară. (Fig. 20)

- (1) Slăbiți șurubul hexagonal al bazei cu ajutorul cheii hexagonale și deplasați baza complet spre înainte. (Fig. 16)
- (2) Aliniați scala (de la 0 grade la 45 de grade cu increment de 15 grade) piesei semicirculare a bazei cu marcajul [▽] de pe carcasa mecanismului de transmitere a mișcării. (Fig. 21)

- (3) Strângeți la loc șurubul M5. (Fig. 15)  
 (4) Reglați poziția eliptică pe "0".

**NOTĂ:**

Tăierea unghiulară nu poate fi făcută la utilizarea apărătorii pentru șpan sau a colectorului pentru praf.

## CONECTAREA LA DISPOZITIVUL DE CURĂȚARE

Prin conectarea la dispozitivul de curățare (se vinde separat) prin intermediul colectorului pentru praf și a adaptorului (se vinde separat) se poate colecta majoritatea prafului degajat.

- (1) Scoateți cheia hexagonală de pe bază.
- (2) Deplasați baza complet spre înainte. (Fig. 15, 16)
- (3) Atașați apărătoarea pentru șpan.
- (4) Conectați colectorul pentru praf cu ajutorul adaptorului. (Fig. 22)
- (5) Conectați ștuțul dispozitivului de curățare. (Fig. 22)
- (6) Introduceți colectorul pentru praf în orificiul posterior al bazei până când cârligul se prinde în canelură. (Fig. 23)
- (7) Pentru a scoate colectorul pentru praf apăsați cârligul.

**NOTĂ:**

Dacă este disponibilă, purtați suplimentar și mască pentru praf.

## LEGAT DE TĂIEREA PLĂCILOR DIN OȚEL

**PRECAUȚIE**

Pentru a preveni dizlocarea lamei, deteriorarea sau uzura excesivă a camei, vă rugăm să vă asigurați că în timpul tăierii suprafața plăcii de bază este așezată pe piesa de prelucrat.

La tăierea plăcilor din oțel inoxidabil, reglați aparatul după cum urmează:

**1. Reglați viteza**

Lamă	Grosimea materialului	Viteză
Nr.97	1,5 – 2,5 mm	Viteză medie

**NOTĂ:**

Cu cât viteza este mai mare cu atât materialul se taie mai repede. Însă, în acest caz, durata de viață a lamei este redusă. Dacă viteza este prea mică, cu toate că durata de viață a lamei se va mări, tăierea va dura prea mult. Efectuați reglajele după cum doriți.

**2. Stabiliți poziția eliptică la "0"**

**NOTĂ:**

- În timpul tăierii folosiți fluid pentru tăiere (fluid pentru tăiere pe bază de ulei) pentru a prelungi durata de viață a lamei.

## ALEGEREA LAMELOR

**○ Lame accesorii**

Pentru a asigura o eficiență maximă de funcționare și rezultate maxime, este foarte important să alegeți lama care se potrivește cel mai bine tipului de material ce urmează a fi tăiat și grosimii acestuia. Ca accesorii standard sunt furnizate trei tipuri de lame. Numărul lamei este ștanțat în apropierea zonei de montare a fiecărei lame. Selectați lama corespunzătoare consultând **Tabelul 5**.

## PĂSTRAREA CHEII HEXAGONALE

Este posibil să păstrați cheia hexagonală pe bază. (Vezi Fig. 24)

## ÎNȚEȚINERE ȘI VERIFICARE

**1. Verificarea lamelor**

Continuarea utilizării unei lame tocite sau deteriorate va avea ca rezultat scăderea eficienței de tăiere și poate duce la suprasolicitarea motorului. Înlocuiți lama cu una nouă imediat ce observați o tocire excesivă.

**2. Verificarea șuruburilor de montare**

Verificați regulat toate șuruburile de montare și asigurați-vă că acestea sunt bine strânse. Dacă unul din șuruburi se slăbește, strângeți-l imediat. Dacă nu faceți acest lucru pot apărea pericole grave.

**3. Întreținerea motorului**

Bobinajul motorului este "inima" sculei electrice. Fiți foarte atenți ca bobinajul să nu se deterioreze și/ sau să nu intre în contact cu apă/ulei.

**4. Curățarea exterioră**

Atunci când fierăstrăul pendular cu acumulatori s-a murdărit, ștergeți-l cu o cârpă moale și uscată sau cu o cârpă umezită cu apă cu săpun. Nu folosiți solvenți pe bază de clor și nici diluanți, deoarece aceștia topesc masele plastice.

**5. Depozitare**

Depozitați fierăstrăul pendular cu acumulatori într-un loc cu temperatura mai mică de 40°C și nu îl lăsați la îndemâna copiilor.

**6. Lista pieselor de schimb**

**PRECAUȚIE**

Reparațiile, modificarea și verificarea Sculelor Electrice Hitachi trebuie efectuate la o unitate service autorizată de Hitachi.

Această listă de piese de schimb va fi de folos dacă o prezentați unității service autorizate de Hitachi la solicitarea unei reparații sau a unei lucrări de întreținere. La utilizarea și la întreținerea sculelor electrice trebuie respectate reglementările și standardele privind siguranța în vigoare în fiecare țară.

**MODIFICĂRI**

Gama de scule electrice produsă de Hitachi este în permanență îmbunătățită și modificată, pentru a include cele mai noi descoperiri tehnologice.

De aceea, unele piese pot fi modificate fără notificare prealabilă.

## GARANȚIE

Garantăm sculele electrice Hitachi în conformitate cu reglementările statutare/specifice țării. Această garanție nu acoperă defectele sau daunele provocate de utilizarea necorespunzătoare, abuz sau de uzura și deteriorarea normale. În cazul în care aveți reclamații, vă rugăm să trimiteți scula electrică nedemontată, împreună cu CERTIFICATUL DE GARANȚIE care se găsește la finalul prezentelor Instrucțiuni de utilizare, la o unitate service autorizată de Hitachi.

**NOTĂ:**

Datorită programului de cercetare și dezvoltare continuă al HITACHI, prezentele specificații pot fi modificate fără notificare prealabilă.

**Informații privind nivelul de zgomot transmis prin aer și nivelul de vibrații**

Valorile măsurate au fost determinate în conformitate cu EN 60745 și este declarată conformă cu ISO 4871.

Nivelul tipic al puterii sonore ponderate A: 95 dB (A)

Nivelul tipic al presiunii sonore ponderate A: 84 dB (A)

Nivel sonor, KpA: 3 dB (A)

Purtați protecție auditivă.

Valorile totale ale vibrațiilor (suma vectorială pe cele trei axe) au fost stabilite în conformitate cu EN60745.

Tăierea lemnului:

Valoarea emisiei de vibrații **ah, CW** = 8,0 m/s<sup>2</sup>

Precizie K = 4,6 m/s<sup>2</sup>

Tăierea plăcilor metalice:

Valoarea emisiei de vibrații **ah, CM** = 5,2 m/s<sup>2</sup>

Precizie K = 1,5 m/s<sup>2</sup>

**AVERTISMENT**

- Valoarea emisiei de vibrații în timpul folosirii efective a sculei electrice poate diferi de valorile declarate, în funcție de modul de utilizare a sculei.
- Pentru identificarea măsurilor de siguranță ce trebuie luate pentru protejarea operatorului și care sunt bazate pe estimarea expunerii, în condiții reale de utilizare (ținând seama de toate componentele ciclului de utilizare, cum ar fi timpul necesar opririi sculei și timpul de funcționare suplimentar la pornirea sculei).

**Tablel 5** Lista lamelor corespunzătoare

Material de tăiat	Lama	Nr. 1	Nr. 1	Nr.11	Nr. 12,	Nr. 15	Nr. 16,	Nr. 21	Nr. 22	Nr. 41	Nr. 97	123X
		(Lungă)	(Super lungă)		42		46					
		Grosimea materialului (mm)										
Cherestea	Cherestea obișnuită	Sub 105	Sub 135	10 ~ 55	Sub 20			10 ~ 55	5 ~ 40	10 ~ 65		
	Placaj			5 ~ 30	Sub 10			5 ~ 30	3 ~ 20			
Placă fier	Placă oțel moale					3 ~ 6	Sub 3				2 ~ 5	1,5 ~ 10
	Placă oțel inoxidabil										1,5 ~ 2,5	
Metal neferos	Aluminiu, cupru, alamă					3 ~ 12	Sub 3				Sub 5	
	Cadre din aluminiu					Înălțime până 25					Înălțime până 25	Înălțime până 30
Plastic	Rășini fenolice, melamină, rășini etc.					5 ~ 20	Sub 6	5 ~ 15	Sub 6		5 ~ 15	
	Clorură de vinil, rășini acrilice etc.			5 ~ 30	Sub 10	5 ~ 20	Sub 5	5 ~ 30	3 ~ 20		5 ~ 15	
	Spumă de polietilenă, spumă de stirol			10 ~ 55	3 ~ 25	5 ~ 25	3 ~ 25	10 ~ 55	3 ~ 40		5 ~ 25	
Celuloză	Carton, carton ondulat			10 ~ 55	3 ~ 25			10 ~ 55	3 ~ 40			
	Plăci dure					3 ~ 25	Sub 6				3 ~ 25	
	Plăci din fibră de sticlă						Sub 6					

**NOTĂ:**

- Raza minimă de tăiere la lamele nr. 1 (lung), nr. 1 (super lung), nr. 21, nr. 22 și nr. 41 este de 100 mm.

## SPLOŠNA VARNOSTNA NAVODILA ZA ELEKTRIČNO ORODJE

### ⚠ OPOZORILO

**Preberite vas varnostna opozorila in navodila.**

*Z neupoštevanjem opozoril in navodil tvegate električni udar, požar in/ali resne telesne poškodbe.*

**Vsa opozorila in navodila shranite.**

*Izraz "električno orodje" v opozorilih se nanaša na električno orodje, ki se napaja z omrežno energijo (s priključno vrstico), ali električno orodje, ki se napaja z energijo iz akumulatorskih baterij (brez priključne vrvice).*

#### 1) Varnost na delovnem mestu

- Delovno mesto mora biti čisto in dobro osvetljeno.**  
*V razmetanih in temačnih območjih je verjetnost nesreč večja.*
- Električnega orodja ni dovoljeno uporabljati v eksplozivnih okoljih, na primer v bližini vnetljivih tekočin, plinov ali prahu.**  
*Pri delu z električnim orodjem se iskri – iskre lahko vnamejo prah in hlape.*
- Preprečite dostop otrokom in drugim v delovno območje vključenega električnega stroja.**  
*Zaradi motenja lahko izgubite nadzor.*

#### 2) Električna varnost

- Vtiči električnega orodja morajo ustrezati vtičnici.**  
Vtiči ni dovoljeno kakor koli spreminjati.  
**Za povezavo ozemljenega električnega orodja ni dovoljeno uporabiti vmesnih vtičev.**  
*Z nespremenjenimi vtiči in ustreznimi vtičnicami je tveganje električnega udara manjše.*
- Preprečite stik z ozemljenimi površinami, kot so cevi, radiatorji, peči in hladilniki.**  
*Ko je telo delavca ozemljeno, je nevarnost električnega udara večja.*
- Električnega orodja ni dovoljeno izpostavljati na dež ali v mokre pogoje.**  
*Z vdorom vode v električno orodje je nevarnost električnega udara velika.*
- Ne zlorablajte priključne vrvice. Priključne vrvice ni dovoljeno uporabljati za prenašanje, vlečenje in izklapljanje električnega orodja.**  
Priključne vrvice ne izpostavljajte na vročino, olje, ostre robove in premične dele.  
*Med uporabo poškodovanih in zamotanih priključnih vrvic je nevarnost električnega udara večja.*
- Za uporabo električnega orodja na prostem priključite podaljšek, ki je izdelan za takšno uporabo.**  
*Z uporabo priključne vrvice, ki je izdelana za delo na prostem, je nevarnost električnega udara manjša.*
- Če je delo z električnim orodjem v vlažnem okolju neizbežno, uporabite napajanje, ki je zaščiteno s stikalom za diferenčni tok (RCD).**  
*Zaščitno stikalo za diferenčni tok (RCD) zmanjša nevarnost električnega udara.*

#### 3) Osebna varnost

- Ostanite zbrani, pazite, kaj delate in delajte po pameti.**  
Električnega orodja ni dovoljeno uporabljati, če ste utrujeni ali pod vplivom mamil, alkohola ali zdravil.

*Trenutek nepozornosti med delom z električnim orodjem je lahko vzrok za resne telesne poškodbe.*

- Uporabljajte osebno zaščitno opremo. Za delo si obvezno nadenite zaščitno za očmi.**  
*Zaščitna oprema, kot so maska za prah, nezdrnski čevlji, čelada ali zaščita za ušesa, ustrezno uporabljena v danih pogojih, zmanjša nevarnost telesnih poškodb.*
  - Preprečite neželen zagon. Preden stroj povežete na omrežni vir in/ali akumulatorski sklop, preden ga dvignete ali prenesete, stikalo obvezno prestavite v položaj izklopa (na "OFF").**  
*Pri prenosu električnega orodja s prstom na stikalo ali pri povezavi električnega orodja, ko je stikalo v položaju vklopa "ON", je tveganje nesreč večje.*
  - Preden električno orodje vključite, odstranite vse nastavitvene ključe.**  
*Med delom z električnim orodjem, kjer je ključ pritrjen na vrtec del tega orodja, je velika nevarnost telesnih poškodb.*
  - Ne preseगतe. Ves čas trdno stojte in vzdržujte ravnotežje.**  
*Na ta način lahko bolje nadzorujete električno orodje v nepričakovanih situacijah.*
  - Ustrezno se oblecite. Za delo si nadenite tesna oblačila in snemite nakit. Z lasmi, oblačili in rokavicami ne posegajte med premične dele.**  
*Ohlapna oblačila, nakit ali dolgi lasje se lahko ujamejo med premične dele.*
  - Če so na voljo naprave za povezavo odpraševalnih delov in zbiralnikov, slednje povežite in pravilno uporabljajte.**  
*Funkcija zbiranja prahu zmanjša nevarnost v zvezi s prahom.*
- #### 4) Uporaba in vzdrževanje električnega orodja
- Električnega orodja ne preobremenjujte. Za izbrano delo uporabite ustrezno električno orodje.**  
*Z ustreznim električnim orodjem boste delo opravili bolje in varneje.*
  - Električnega orodja ni dovoljeno uporabiti, če s stikalom orodja ne morete vključiti in izključiti.**  
*Električno orodje, ki ga ni možno upravljati s stikalom, je nevarno in ga je treba popraviti.*
  - Preden orodje predelate, spremenite priključke ali orodje shranite, iztaknite vtič iz omrežnega vira in/ali baterijski sklop z električnega orodja.**  
*S takšnimi preventivnimi varnostnimi ukrepi zmanjšate nevarnost neželenega zagona orodja.*
  - Električno orodje shranite izven dosega otrok in ne dovolite upravljati orodja osebam, ki orodja ne poznajo in ki niso prebrale navodil.**  
*Električno orodje je nevarno v rokah neusposobljenih uporabnikov.*
  - Električno orodje vzdržujte. Pregledujte, če je neporavnano, če premični deli zavirajo, če so deli polomljeni in druge pogoje, ki lahko vplivajo na delovanje električnega orodja.**  
**Poškodovano električno orodje je treba pred uporabo popraviti.**  
*Vzrok mnogih nesreč je slabo vzdrževano električno orodje.*
  - Rezalno orodje mora biti ostro in čisto.**  
*Pravilno vzdrževano rezalno orodje z ostrimi rezilnimi robovi manj pogosto zavira in ga je lažje upravljati.*

- g) **Električno orodje, priključke in svedre ipd. uporabljajte v skladu s temi navodili, pri čemer upoštevajte pogoje dela in izbrane naloge.**  
Z uporabo električnega orodja v druge namene nastopi nevarna situacija.
- 5) **Uporaba orodja baterija in vzdrževanje**
- a) **Polnite samo s polnilnikom, ki ga je določil proizvajalec.**  
Polnilnik, ki je primeren za en tip baterije lahko povzroči nevarnost požara, če ga uporabite z drugo baterijo.
- b) **Električna orodja uporabljajte samo s posebej narejenimi baterijami.**  
Uporaba drugih baterij lahko povzroči poškodbe ali požar.
- c) **Ko baterije ne uporabljate jo držite vstran od kovinskih predmetov kot so sponke, kovanci, ključji, žebliji, vijaki ter drugi manjši kovinski predmeti, ki lahko povežejo en terminal z drugim.**  
Kratek stik s terminali na bateriji lahko povzroči opekline ali požar.
- d) **Med zlorabo lahko tekočina priteče iz baterije; izgobajte se stiku z njo. Če slučajno pride do stika, takoj oprati z vodo. Če tekočina pride v stik z očmi, počistite dodatno zdravniško pomoč.**  
Tekočina iz baterije lahko povzroči draženje ali opekline.
- 6) **Servis**
- a) **Električno orodje lahko servisira le usposobljen delavec, ki mora uporabljati enake nadomestne dele.**  
Na ta način se ohrani varnost električnega orodja.

## **VARNOSTNI UKREP**

**Preprečite dostop otrokom in nemočnim osebam.**

**Orodje, ki ga ne uporabljate, shranite izven dosega otrok in nemočnih oseb.**

## **VARNOSTNI UKREPI V ZVEZI Z UPORABO AKUMULATORSKE LOČNE ŽAGE**

- Baterijo zmeraj polnite pri temperaturi od 0 - 40 °C. Polnjenje pri temperaturi, nižji od 0°C bo povzročilo prepolnjenje, kar pa je nevarno. Baterije ne morete polniti pri temperaturi, večji od 40°C. Najbolj primerna temperatura za polnjenje je od 20 - 25°C.
- Polnilnika ne uporabljajte nenehno. Ko se eno polnjenje zaključi ga pred naslednjim polnjenjem baterije pustite mirovati za približno 15 minut.
- Ne dovolite, da se tujki naberejo na luknji za priključevanje baterije za polnjenje.
- Baterije za polnjenje in polnilnika nikoli ne razstavljajte. Nikoli ne naredite kratkega stika z baterijo za polnjenje. Kratek stik na bateriji bo povzročil velik električni tok in pregrevanje. Posledica tega bo zažgana ali poškodovana baterija.
- Baterije ne zavrzite v ogenj. Baterija lahko eksplodira, če jo zažgete.
- V reže na polnilniku, ki služijo prezračevanju, ne vtikajte predmetov. Vstavljanje kovinskih ali vnetljivih predmetov v reže za prezračevanje na polnilniku, bo povzročilo električni udar ali poškodovalo polnilnik.
- Ko življenjska doba napolnjene baterije postane prekratka za praktično uporabo jo prinesite v trgovino, kje ste jo kupili. Izrabljene baterije ne zavrzite.
- Uporaba izrabljene baterije bo poškodovala polnilnik.
- Med neprekinjeno uporabo stroja z majhno hitrostjo je motor dodatno obremenjen, kar pomeni nevarnost odpovedi motorja. Z električnim orodjem obvezno delajte tako, da se rezilo ne zagodzi v material. Hitrost žaginega lista obvezno ustrezno nastavite, tako da je žaganje neovirano.

## **OPOZORILO ZA LITIJ-IONSKO BATERIJO**

Za podaljšanje življenjske dobe je litij-ionska baterija opremljena z zaščitno funkcijo, ki ustavi izhod.

V zgoraj opisanih primerih od 1 do 2 se pri uporabi tega izdelka, tudi če ugasnete stikalo, motor lahko ustavi. To ni nobena težava, ampak rezultat zaščitne funkcije.

- Ko se porabi preostala moč baterije se motor ugasne. V tem primeru baterijo takoj napolnite.
- Če je orodje preobremenjeno se motor lahko ustavi. V tem primeru sprostite stikalo orodja in odstranite vzroke za preobremenitev. Po tem lahko orodje spet uporabljate.

Prosimo, da upoštevate naslednja opozorila in ukrepe.

### **OPOZORILO**

Da bi preprečili iztekanje baterija, ustvarjanje toplote, oddajanje dima, eksplozijo in zažiganje, prosimo, da upoštevate naslednja varnostna opozorila.

- Preprečite nabiranje kovinskih drobcov in prahu na akumulatorju.
  - Med delom poskrbite, da kovinski drobcji in prah ne padajo na akumulator.
  - Med delom poskrbite, da se morebitni kovinski drobcji in prah z električnega orodja ne nabirajo na akumulatorju.
  - Neuporabljenega akumulatorja ni dovoljeno hraniti na mestu, kjer je izpostavljen kovinskim drobcem in prahu.
  - Pred shranjevanjem akumulator očistite in odstranite kovinske drobce ter prah, ki se lahko sprimejo na akumulator; akumulatorja ne hranite skupaj s posameznimi kovinskimi deli (vijaki, žebliji itn.).
- Baterije ne prebadajte z ostrimi predmeti kot so žebliji, ne udarjajte je s kladivom, ne stopite na njo, jo mečite ali izpostavljajte težkih fizičnih udarom.
- Vidno poškodovane ali deformirane baterije ne uporabljajte.
- Baterije z zamenjano polariteto ne uporabljajte.
- Baterije ne priključite neposredno na električne vtičnice ali cigaretni vžigalnik v avtomobilu.
- Baterijo uporabljajte le za določene namene.
- Nadaljnje polnjenje takoj ustavite, če se polnjenje ne zaključi, ko preteče določen čas polnjenja.
- Baterije ne postavljajte ali izpostavljajte na visoke temperature ali visok pritisk, na primer v mikrovalovno pečico, sušilec ali visokotlačno komoro.
- Ko zaznate iztekanje ali neprijeten vonj se takoj odmaknite od ognja.
- Ne uporabljati v prostorih, kjer se ustvarja močna statična elektrika.
- Če baterija teče, ima čuden vonj, generira toploto, je razbarvana ali deformirana oziroma kakorkoli izgleda čudna med uporabo, polnjenjem ali shranjevanjem jo takoj odstranite iz opreme ali polnilnika in jo nehalje uporabljati.

## POZOR

- Če tekočina, ki izteka iz baterije pride v stik z vašimi očmi jih ne drgnite ampak jih operite s svežo, čisto vodo ter takoj obiščite zdravnika. Tekočina lahko povzroči težave z očmi, če ne greste k zdravniku.
- Če tekočina pride na kožo ali oblačila jih takoj operite s čisto vodo iz pipe. Obstaja možnost, da lahko povzroči draženje kože.
- Če opazite rjo, čuden vonj, pregrevanje, razbarvanje, deformacijo in/ali druge nepravilnosti pri prvi uporabi baterije, je ne uporabljajte in jo vrnite dobavitelju ali prodajalcu.

## OPOZORILO

Če v sponko litijeve ionske baterije vdre tuj električno prevoden predmet, lahko nastane kratek stik in s tem nevarnost požara. Prosimo, upoštevajte naslednja navodila za skladiščenje baterije.

- V škatlo za shranjevanje ni dovoljeno odložiti električno prevodnih odrezkov, žebeljev, jeklenih žic, bakrenih žic in drugih žic.**
- Baterijo namestite na električno orodje ali jo shranite tako, da jo dobro pritisnete v baterijski pokrov - odprtine za zračenje se morejo prekriti; s tem preprečite nevarnost kratkih stikov. (Glej Skico 1)**

## SPECIFIKACIJE

### Akumulatorska vboдна žaga

Model	CJ14DSL	CJ18DSL
Napetost	14,4 V	18 V
Maks. globina žaganja	Les 135 mm Stavbno železo 10 mm	
Hitrost v prostem teku	0 – 2400 min <sup>-1</sup>	
Udarec	26 mm	
Min. polmer žaganja	25 mm	
Baterija, ki se polni	BSL1430: Li-ion 14,4 V (3,0 Ah 8 celice)	BSL1830: Li-ion 18 V (3,0 Ah 10 celice)
Teža	2,3 kg	2,4 kg

### Polnilnik

Model	UC18YRSL
Napetost polnjenja	14,4 V 18 V
Teža	0,6 kg

## STANDARDNI PRIKLJUČKI

	<ol style="list-style-type: none"> <li>Žagini list (št. 41) ..... 1 V zvezi z uporabo žaginih listov glejte <b>Tabelo 5</b>.</li> <li>Šesterorobni ključ ..... 1</li> <li>Varovalo pred cepljenjem ..... 1</li> <li>Pokrov za odrezke ..... 1</li> <li>Polnilnik ..... 1</li> <li>Baterija ..... 2</li> <li>Plastična škatla ..... 1</li> <li>Baterijski pokrov ..... 1</li> </ol>
CJ14DSL (2LSCK)	
CJ18DSL (2LSCK)	
CJ14DSL (NN) CJ18DSL (NN)	Brez baterija, polnilnika, plastičnega škatla in baterijski pokrov.

Standardni priključki se lahko spremenijo brez predhodnega obvestila.

## NEOBVEZNI PRIKLJUČKI ... V prodaji ločeno

- Različni tipi žaginih listov  
V zvezi z uporabo žaginih listov glejte **Tabelo 5**.
  - Vodilo
  - Podosnovna enota
  - Separator za prah
- Neobvezni priključki se lahko spremenijo brez predhodnega obvestila.

## APLIKACIJE

- Žaganje različnih vrst stavbnega lesa in jaškasto žaganje
- Žaganje plošč iz gradbenega železa, aluminijastih plošč in bakrenih plošč
- Žaganje sintetičnih smol, kot sta fenolna smola in vinilni klorid
- Žaganje tankih in mehkih gradbenih materialov
- Žaganje plošč iz nerjavečega jekla (z žagininim listom št. 97)

## ODSTRANJEVANJE/NAMESČANJE BATERIJE

### 1. Odstranjevanje baterije

Trdno primate ročico in pritisnete na baterijski zapah, da odstranite baterijo (Glej **Skico 2**).

### POZOR

Nikoli ne naredite kratkega stika z baterijo.

### 2. Nameščanje baterije

Vstavite baterijo ter bodite pozorni na polariteto (Glej **Skico 2**).

## POLNLENJE

Pred uporabo akumulatorske ločne žage napolnite akumulatorsko baterijo, kot sledi.

### 1. Napajalni kabel polnilnika vkjučive v vtičnico.

Ko je napajalni kabel priključen, kontrolna lučka polnilnika utripa v rdeči barvi. (v enosekundnih intervalih)

### 2. Vstavite baterijo v polnilnik.

Baterijo pravilno vstavite v polnilnik tako, da je linija vidna, kot je prikazano na **Skici 3, 4**.



Zunanjno opremo za zbiranje prahu priključite tako, da adapter pritrdite na cev iz zunanje opreme za zbiranje prahu. **(Skico. 23)**

#### 4. Zamenjava žaginih listov

- (1) Vzvod odprite do konca giba. **(Skico. 5-pušča I)**
- (2) Odstranite nameščen žagin list.
- (3) List potisnite v držalo do konca giba. **(Skico. 5-puščica II)**
- (4) Zaprite vzvod. **(Skico. 5-puščica III)**

#### POZOR

- Preden žagin list zamenjate, obvezno izključite napajanja in odklopite akumulator z ogrodja.
- Vzvoda ne odprite, ko se tolkač premika.

#### OPOMBA:

- Preglejte izbočene dele žaginega lista, ki morajo biti vstavljeni v držalo za žagin list. **(Skico. 6)**
- Preglejte položaj žaginega lista, ki mora biti med utrom valja. **(Skico. 7)**

#### 5. Delovanje stikala (Skici 8, 9)

- Žaga ima na vrhu ročaja stikalo za zaklepanje, ki preprečuje, da bi nehote vklopili motor. Če stikalo za zaklepanje prestavite v zaklenjeni položaj, glavnega stikala ni mogoče pritisniti. Če stikalo za zaklepanje prestavite v odklenjeni položaj, lahko pritisnete glavno stikalo delovanja in tako zaženete motor.
- Število hodov rezila lahko prilagodite v razponu od 0 do 2400 hodov/minuto, odvisno od sile, s katero pritisnete stikalo. Poleg tega se ob sprostitvi stikala aktivira zavora, ki nemudoma zaustavi rezilo.
- Ko je stikalo vklopljeno, na koncu rezila zasveti lučka LED. Ta lučka ugasne, ko spustite stikalo.

#### POZOR

- Če žage ne uporabljate, stikalo zaklepanja vedno prestavite v zaklenjen položaj.
- Ne glejte neposredno v svetlobo lučke LED. Dolgotrajna in neposredna izpostavljenost svetlobi lučke LED lahko poškoduje vaše oči.

#### 6. Nastavitev vsesmernega žaganja

- (1) Ločno žago lahko nastavite na vsesmerno žaganje, kar pomeni, da se žagin list premika naprej in nazaj ter tudi gor in dol. Nastavite preklopni gumb, kot je označen na **Skico. 10**, na "0", če želite prekiniti vsesmerno žaganje (žagin list se premika le gor in dol). Vsesmerno žaganje lahko nastavite na 4 enotske intervale od "0" do "III".
- (2) Za žaganje trdih materialov, kot je jeklena plošča itd, zmanjšajte vsesmerno žaganje. Za žaganje mehkih materialov, kot je gradbeni les, plastika itd., povečajte vsesmerno žaganje in s tem delovni učinek. Za natančno žaganje materiala zmanjšajte vsesmerno žaganje.

#### 7. Žaganje plošč iz nerjavečega jekla

Z ločno žago lahko režete plošče iz nerjavečega jekla, in sicer v žaginem listom št. 97. Za pravilno žaganje natančno preberite navodila "V zvezi z žaganje plošč iz nerjavečega jekla".

#### 8. Varovalo pred cepljenjem

Če namestite varovalo pred cepljenjem, se bo površina obdelovanca med žaganjem lesenih materialov manj cepila.

Varovalo pred cepljenjem namestite na mesto v osnovni enoti in ga pritisnite do konca giba. (Glej **Skico. 11**).

#### 9. Pokrov za odrezke

Pokrov preprečuje odmet odrezkov in izboljša rezultate separatorja za prah.

Pokrov za odrezke namestite med osnovno enoto in

vzvod ter ga rahlo potisnite, tako da se zagodzi na mesto. **(Skico. 12)**

Ko želite odstraniti pokrov za odrezke, primite obe strani gumba in rahlo odprite, tako da lahko odstranite pokrov z ločne žage. **(Skico. 13)**

#### OPOMBA:

Med žaganjem kovine lahko pokrov za odrezke zamrzne.

#### 10. Podosovna enota

Z uporabo podosovne enote (iz jekla) se zmanjša obraba aluminijaste osnovne enote, predvsem med žaganjem kovin.



Z uporabo podosovne enote (iz smole) zmanjšate praskanje rezalne površine. Podosovno enoto pritrdite na dno površine osnovne enote, in sicer s 4 vijaki.

#### 11. O indikatorju preostale energije baterije

Če pritisnete stikalo indikatorja preostale energije baterije, se prižge lučka tega indikatorja. Mogoče je preveriti preostalo energijo baterije. **(Skico. 14)**

Če dvignete prst s stikala indikatorja preostale energije baterije, se lučka tega indikatorja ugasne. **Tabela 4** prikazuje stanje lučke indikatorja preostale napolnenosti baterije in preostalo energijo te baterije.

**Tabela 4**

Stanje lučke	Preostala energija baterije
	Preostala energija baterije je zadostna.
	Preostala energija baterije je polovična.
	Baterija je skoraj prazna. Baterijo napolnite čim prej.

Prikaz indikatorja preostale energije baterije je odvisen od okoliške temperature in značilnosti baterije. Odčitek naj bo referenca.

#### OPOMBA:

- Ne tolcite po stikalni plošči, ki je ne smete zlomiti. V nasprotnem primeru se lahko pojavijo težave.
- Za zmanjševanje porabe baterije lučka indikatorja preostale energije sveti samo ob pritisku na stikalo tega indikatorja.

## ŽAGANJE

#### POZOR

- Odklop in poškodbe žaginega lista ter prekomerno obrabo tolkača preprečite tako, da pred žaganjem površino osnovne plošče pritrdite na obdelovanca.
- Ne zarezite v les, debeline več kot 10 mm, ali kovino, debeline več kot 1 mm, z majhno hitrostjo.

#### 1. Ravnočrtno žaganje

Preden se lotite ravnočrtnega žaganja, najprej narišite označevalno linijo in potisnite žago po liniji. Z vodilom (v prodaji ločeno) boste lahko rezali po črti natančno.

- (1) Odvijte šestorobni ključ vijaka z matico, ki je pritrjen na osnovno enoto. **(Skico. 15)**



- (2) Osnovno enoto premaknite naprej do konca giba (**Skico. 16**) in ponovno privijte vijak osnovne enote.
- (3) Pritrdite vodilo tako, da ga potisnete skozi pritrdilno luknjo na osnovni enoti in privijete vijak M5. (**Skico. 17**)
- (4) Vsesmerne žaganje nastavite na "0".

**OPOMBA:**

Za natančno žaganje med uporabo vodila (**Skico. 17**) obvezno nastavite vsesmerno žaganje na "0".

**2. Krivočrtno žaganje**

Preden zarezate majhen lok, zmanjšajte podajalno hitrost stroja. Žagin list se lahko med prehitrim podajanjem zlomi.

**3. Žaganje kroga ali ločno žaganje**

Vodilo vam bo tudi v pomoč pri žaganju kroga.

Potem ko pritrdite vodilo na enak način, kot opisano zgoraj, potisnite žebelj ali vijak v material skozi luknjo na vodilu in ga med žaganjem uporabljajte kot os. (**Skico. 18**)

**OPOMBA:**

Krožno žagate tako, da žagin list nastavite približno navpično na dno površine osnovne enote.

**4. Žaganje kovinskih materialov**

- (1) Vsesmerni položaj nastavite na "0" ali "I".
- (2) V material zarezite s srednjo hitrostjo.
- (3) Obvezno uporabite ustrezno rezalno tekočino (gredno olje, milnica itd.). Če rezalna tekočina ni na voljo, na hrbtno površino materiala, ki ga boste rezali, nanesite mast.

**5. Jaškasto žaganje**

- (1) V stavbni les  
Smer žaginega lista poravnajte s strukturo lesa. Režite postopoma, dokler ne izrežete luknje v stavbni les. (**Skico. 19**)
- (2) V druge materiale  
Za žaganje lukenj v materiale, ki niso stavbni les, najprej izvrtajte luknjo z vrtalnikom oz. podobnim orodjem in tako označite izhodiščno točko za žaganje.
- 6. Kotno žaganje**  
Osnovno enoto lahko nagnete na obe strani pod kotom do 45°. (**Skico. 20**)
- (1) S šestorobnim ključem odvijte vijak na osnovni enoti in enoto premaknite naprej do konca giba. (**Skico. 15, 16**)
- (2) Poravnajte skalo (od 0 stopinj do 45 stopinj, in sicer po 15 stopinj naenkrat) polkrožnega dela osnovne enote z [▽] oznako na pogonskem pokrovu (**Skico. 21**).
- (3) Ponovno privijte vijak M5. (**Skico. 15**)
- (4) Vsesmerni položaj prestavite na "0".

**OPOMBA:**

Kotno žaganje ni možno, če namestite pokrov za odrezke ali separato za prah.

**POVEZAVA S ČISTILNIKOM**

Če povežete čistilnik (v prodaji ločeno) s separatorjem za prah in adapterjem (v prodaji ločeno), pri žaganju prestrežete večino prahu.

- (1) Z osnovne enote odstranite šestorobni ključ.
- (2) Osnovno enoto premaknite naprej do konca giba. (**Skico. 15, 16**)
- (3) Pritrdite pokrov za odrezke.
- (4) Separator za prah povežite z adapterjem. (**Skico. 22**)
- (5) Adapter povežite na prednji del čistilnika. (**Skico. 22**)
- (6) Separator za prah vstavite v zadnjo odprtino na osnovni enoti, tako da se kavelj zagodži v zarezo. (**Skico. 23**)
- (7) Ko želite separator za prah odstraniti, pritisnite na kavelj.

**OPOMBA:**

Nadenite si tudi masko za zaščito pred prahom, če je na voljo.

**V ZVEZI Z ŽAGANJEM PLOŠČ IZ NERJAVEČEGA JEKLA****POZOR**

Odklop in poškodbe žaginega lista ter prekomerno obrabo tolkača preprečite tako, da pred žaganjem površino osnovne enote pritrdite na obdelovanca.

Za žaganje plošč iz nerjavečega jekla nastavite enoto, kot opisano spodaj:

**1. Nastavite hitrost**

Žagin list	Debelina materiala	Hitrost
Št. 97	1,5 – 2,5 mm	Srednja hitrost

**OPOMBA:**

Večja kot je hitrost, hitreje se material reže. A delovna doba žaginega rezila se v tem primeru skrajša. Če je hitrost premajhna, žaganje traja dlje, delovna doba žaginega lista pa se podaljša. Nastavite po želji.

**2. Vsesmerni položaj nastavite na "0".****OPOMBA:**

- Za žaganje obvezno uporabite rezalno tekočino (tekočino na osnovi olja), tako da podaljšate delovno dobo žaginega lista.

**IZBIRA ŽAGINEGA LISTA** **Dodatni žagini listi**

Za maks. učinek in rezultate je zelo pomemben dejavnik ustrezna izbira žaginega lista, ki je najbolj primeren za vrsto in debelino obdelovanega materiala. Standardna oprema vključuje tri vrste žaginskih listov. Št. žaginega lista je vtisnjena v bližino montažnega dela vsakega lista. Za izbiro ustreznega lista glejte **Tabelo 5**.

**OHIŠJE ŠESTEROROBNEGA KLJUČA**

Šestorobni ključ lahko hranite na osnovni enoti. (**Skico. 24**)

**VZDRŽEVANJE IN SERVIS****1. Pregled žaginega lista**

Nadaljnja uporaba topega in poškodovanega žaginega lista pomeni zmanjšanje rezalnega učinka in nevarnost morebitnega pregrevanja motorja. Žagin list zamenjajte z novim, takoj ko opazite prekomerno obrabo.

**2. Pregled montažnih vijakov**

Redno pregledujte montažne vijake, tako da se prepričate, da so pravilno priviti. Vse odvijte vijake, takoj privijte. Če vijakov ne privijete, ustvarite situacijo resnih nevarnosti.

**3. Vzdrževanje motorja**

Tuljava motorne enote je "srce" električnega orodja. Delajte previdno in poskrbite, da se tuljava ne poškoduje in/ali onesaži z oljem oz. zmoči z vodo.

**4. Očistite zunanost**

Onesnaženo akumulatorsko ločno žago obrišite z mehko suho krpo ali krpo, namočeno v milnico. Ne uporabljajte klorovih raztopin, bencina ali razredčevalcev barve, saj ti stopijo plastiko.

## 5. Shranjevanje

Akumulatorsko ločno žago skladiščite v prostoru, kjer temperatura ni večja od 40°C, in izven dosega otrok.

## 6. Seznam delov

### POZOR

Popravila, spremembe in servise električnega orodja Hitachi lahko opravijo le na pooblaščenem servisu Hitachi.

Seznam delov vam služi v pomoč pri naročanju servisa ali vzdrževanja električnega orodja na pooblaščenem servisu Hitachi.

Za delo in vzdrževanje električnega orodja je treba upoštevati lokalne varnostne predpise in standarde.

### SPREMEMBE

V podjetju Hitachi električno orodje stalno izboljšujemo in spreminjamo, tako da ga izpopolnimo v smislu najnovejših tehnoloških standardov.

Temu ustrezno se lahko določeni deli spremenijo brez predhodnega obvestila.

---

## GARANCIJA

Garantiramo za Hitachi električna orodja v skladu z ustavno/državno veljavnimi uredbami. Garancija ne pokriva napak ali poškodb, ki nastanejo zaradi nepravilne uporabe, zlorabe ali normalne obrabe. V primeru pritožbe pošljite nerazstavljeno električno orodje skupaj z GARANCIJSKIM CERTIFIKATOM, ki ga najdete na koncu teh navodil za uporabo, na pooblaščenem servisni center Hitachi.

### OPOMBA:

Podjetje HITACHI vodi politiko stalnih raziskav in razvoja, zato se specifikacije v nadaljevanju lahko spremenijo brez predhodnega obvestila.

---

### Informacije o hrupu in vibracijah

Izmerjene vrednosti so bile določene glede na EN60745 in navedeno v skladu z ISO 4871.

Tipičen A-obremenjen nivo moči zvoka: 95 dB (A)

Tipičen A-obremenjen nivo zvočnega pritiska: 84 dB (A)

Spremenljivost KpA: 3 dB (A)

Obvezna uporaba zaščite sluha.

Skupna vrednost vibracij (vsota vektorja triax) je v skladu s standardom EN60745.

Rezanje lesa:

Emisija vibracije **a<sub>h</sub>**, **C<sub>W</sub>** = 8,0 m/s<sup>2</sup>

Negotovost K = 4,6 m/s<sup>2</sup>

Rezanje pločevine:

Emisija vibracije **a<sub>h</sub>**, **C<sub>M</sub>** = 5,2 m/s<sup>2</sup>

Negotovost K = 1,5 m/s<sup>2</sup>

---

### OPOZORILO

○ Emisija vibracij med dejansko uporabo električnega orodja se lahko razlikuje od navedene vrednosti - odvisno od načina uporabe orodja.

○ Za identifikacijo varnostnih ukrepov za zaščito uporabnika, ki temeljijo na oceni izpostavljanja v dejanskih pogojih uporabe (pri upoštevanju vseh delov obratovalnega ciklusa, kot so obdobja, ko je orodje izključeno, in ko orodje teče v prostem teku, poleg časa sproženja).

Tabela 5 Seznam ustreznih žaginih listov

Obdelovani material	Žagin list	št. 1	št. 1	št. 11	št. 12,	št. 15	št. 16,	št. 21	št. 22	št. 41	št. 97	123X
		(Dolg)	(Izredno dolg)		42		46					
	Kakovost materiala	Debelina materiala (mm)										
Gradbeni les	Splošni gradbeni les	Pod 105	Pod 135	10 ~ 55	Pod 20			10 ~ 55	5 ~ 40	10 ~ 65		
	Vežani les			5 ~ 30	Pod 10			5 ~ 30	3 ~ 20			
Železna plošča	Plošča iz gradbenega železa					3 ~ 6	Pod 3				2 ~ 5	1,5 ~ 10
	Plošče iz nerjavečega jekla										1,5 ~ 2,5	
Neželezna kovina	Aluminijast baker, medenina					3 ~ 12	Pod 3				Pod 5	
	Aluminijasti okvirji					Višina do 25					Višina do 25	Višina do 30
Plastika	Fenolna smola, melamin, smola itd.					5 ~ 20	Pod 6	5 ~ 15	Pod 6		5 ~ 15	
	Vinilni klorid, akrilna smola itd.			5 ~ 30	Pod 10	5 ~ 20	Pod 5	5 ~ 30	3 ~ 20		5 ~ 15	
	Penasti polietilen, penasti stiroil			10 ~ 55	3 ~ 25	5 ~ 25	3 ~ 25	10 ~ 55	3 ~ 40		5 ~ 25	
Celuloza	Karton, valovita lepenka			10 ~ 55	3 ~ 25			10 ~ 55	3 ~ 40			
	Trda plošča					3 ~ 25	Pod 6				3 ~ 25	
	Vlaknena plošča						Pod 6					

**OPOMBA:**

○ Min. rezalni polmer rezil št. 1 (dolg), št. 1 (izredno dolg), št. 21, št. 22 in št. 41 je 100 mm.

## ОБЩИЕ ПРАВИЛА БЕЗОПАСНОСТИ ПРИ РАБОТЕ С ЭЛЕКТРОИНСТРУМЕНТОМ

### ⚠ ПРЕДУПРЕЖДЕНИЕ

**Прочтите все правила безопасности и инструкции.**  
*Не выполнение правил и инструкций может привести к поражению электрическим током, пожару и/или серьезной травме.*

**Сохраняйте все правила и инструкции на будущее.**  
*Термин "электроинструмент" в контексте всех мер предосторожности относится к эксплуатируемому Вами электроинструменту с питанием от сетевой розетки (с сетевым шнуром) или электроинструменту с питанием от аккумуляторной батареи (беспроводному).*

- 1) **Безопасность на рабочем месте**
  - a) **Поддерживайте чистоту и хорошее освещение на рабочем месте.**  
*Беспорядок и плохое освещение приводят к несчастным случаям.*
  - b) **Не используйте электроинструменты во взрывоопасных окружающих условиях, например, в непосредственной близости огнеопасных жидкостей, горючих газов или легковоспламеняющейся пыли.**  
*Электроинструменты порождают искры, которые могут воспалить пыль или испарения.*
  - c) **Держите детей и наблюдающих на безопасном расстоянии во время эксплуатации электроинструмента.**  
*Отвлечение внимания может стать для Вас причиной потери управления.*
- 2) **Электробезопасность**
  - a) **Сетевые вилки электроинструментов должны соответствовать сетевой розетке.**  
**Никогда не модифицируйте штепсельную вилку никоим образом.**  
*Не используйте никакие адаптерные переходники с заземленными (замкнутыми на землю) электроинструментами.*  
*Немодифицированные штепсельные вилки и соответствующие им сетевые розетки уменьшат опасность поражения электрическим током.*
  - b) **Не прикасайтесь телом к заземленным поверхностям, например, к трубопроводам, радиаторам, кухонным плитам и холодильникам.**  
*Если Ваше тело соприкоснется с заземленными поверхностями, возрастает опасность поражения электрическим током.*
  - c) **Не подвергайте электроинструменты действию воды или влаги.**  
*При попадании воды в электроинструмент возрастает опасность поражения электрическим током.*
  - d) **Правильно обращайтесь со шнуром. Никогда не переносите электроинструмент, взявшись за шнур, не тяните за шнур и не дергайте за шнур с целью отсоединения электроинструмента от сетевой розетки.**  
*Располагайте шнур подальше от источников тепла, нефтепродуктов, предметов с острыми кромками и движущихся деталей.*

*Поврежденные или запутанные шнуры увеличивают опасность поражения электрическим током.*

- e) **При эксплуатации электроинструмента вне помещений, используйте удлинительный шнур, предназначенный для использования вне помещения.**  
*Использование шнура, предназначенного для работы вне помещений, уменьшит опасность поражения электрическим током.*
  - f) **При эксплуатации электроинструмента во влажной среде, используйте устройство защитного отключения (RCD) источника питания.**  
*Использование RCD уменьшит опасность поражения электрическим током.*
- 3) **Личная безопасность**
    - a) **Будьте готовы к неожиданным ситуациям, внимательно следите за своими действиями и руководствуйтесь здравым смыслом при эксплуатации электроинструмента.**  
*Не используйте электроинструмент, когда Вы устали или находитесь под влиянием наркотиков, алкоголя или лекарственных препаратов.*  
*Мгновенная потеря внимания вовремя эксплуатации электроинструментов может привести к серьезной травме.*
    - b) **Используйте индивидуальные средства защиты. Всегда надевайте средства защиты глаз.**  
*Защитное снаряжение, например, противопылевой респиратор, защитная обувь с нескользкой подошвой, защитный шлем-каска или средства защиты органов слуха, используемые для соответствующих условий, уменьшат травмы.*
    - c) **Избегайте непреднамеренного включения двигателя. Убедитесь в том, что выключатель находится в положении выключения перед подниманием, переноской или подсоединением к сетевой розетке и/или портативному батарейному источнику питания.**  
*Переноска электроинструментов, когда Вы палец держите на выключателе, или подсоединение электроинструментов к сетевой розетке, когда выключатель будет находиться в положении включения, приводит к несчастным случаям.*
    - d) **Снимите все регулировочные или гаечные ключи перед включением электроинструмента.**  
*Гаечный или регулировочный ключ, оставленный прикрепленным к вращающейся детали электроинструмента, может привести к получению травмы.*
    - e) **Не теряйте устойчивость. Все время имейте точку опоры и сохраняйте равновесие.**  
*Это поможет лучше управлять электроинструментом в непредвиденных ситуациях.*
    - f) **Одевайтесь надлежащим образом. Не надевайте просторную одежду или ювелирные изделия. Держите волосы, одежду и перчатки как можно дальше от движущихся частей.**

Просторная одежда, ювелирные изделия или длинные волосы могут попасть в движущиеся части.

- g) Если предусмотрены устройства для присоединения приспособлений для отвода и сбора пыли, убедитесь в том, что они присоединены и используются надлежащим образом.

Использование данных устройств может уменьшить опасности, связанные с пылью.

- 4) Эксплуатация и обслуживание электроинструментов

- a) Не перегружайте электроинструмент. Используйте надлежащий для Вашего применения электроинструмент.

Надлежащий электроинструмент будет выполнять работу лучше и надежнее в том режиме работы, на который он рассчитан.

- b) Не используйте электроинструмент с неисправным выключателем, если с его помощью нельзя будет включить и выключить инструмент.

Каждый электроинструмент, которым нельзя управлять с помощью выключателя, будет представлять опасность, и его будет необходимо отремонтировать.

- c) Отсоедините штепсельную вилку от источника питания и/или портативный батарейный источник питания от электроинструмента перед началом выполнения какой-либо из регулировок, перед сменой принадлежностей или хранением электроинструментов.

Такие профилактические меры безопасности уменьшат опасность непреднамеренного включения двигателя электроинструмента.

- d) Храните неиспользуемые электроинструменты в недоступном для детей месте, и не разрешайте людям, не знающим как обращаться с электроинструментом или не изучившим данное руководство, работать с электроинструментом.

Электроинструменты представляют опасность в руках неподготовленных пользователей.

- e) Содержите электроинструменты в исправности. Проверьте, нет ли несоосности или заедания движущихся частей, повреждения деталей или какого-либо другого обстоятельства, которое может повлиять на функционирование электроинструментов.

При наличии повреждения отремонтируйте электроинструмент перед его эксплуатацией. Большое количество несчастных случаев связано с плохим обслуживанием электроинструментов.

- f) Содержите режущие инструменты остро заточенными и чистыми.

Надлежащим образом содержащиеся в исправности режущие инструменты с острыми режущими кромками будут меньше заедать и будут легче в управлении.

- g) Используйте электроинструмент, принадлежности, насадки и т.п. в соответствии с данным руководством, принимая во внимание условия и объем выполняемой работы.

Использование электроинструмента для выполнения работ не по прямому назначению может привести к опасной ситуации.

- 5) Использование и хранение батареи

- a) Проводите перезарядку только с помощью зарядного устройства, предусмотренного производителем.

Зарядное устройство, которое подходит для одного вида комплекта батарей, может вызвать риск возникновения пожара при использовании с другим видом комплекта батарей.

- b) Используйте электроинструмент только с чётко предусмотренными комплектами батарей.

Использование других комплектов батарей может вызвать травмы или пожар.

- c) Когда комплект батарей не используется, храните его подальше от металлических предметов, таких как скрепки, монеты, ключи, гвозди, болты или другие мелкие металлические предметы, которые могут соединить два выхода.

Замыкание выходов батареи может вызвать ожоги или пожар.

- d) При очень неблагоприятных условиях, из батареи может вытекать жидкость. Избегайте контакта с нею.

При контакте с жидкостью протрите водой. При попадании в глаза обратитесь к врачу.

Жидкость, которая вытекает из батареи, может вызвать раздражение или ожог.

- 6) Обслуживание

- a) Обслуживание Вашего электроинструмента должно выполняться квалифицированным представителем ремонтной службы с использованием только идентичных запасных частей.

Это обеспечит сохранность и безопасность электроинструмента.

## МЕРА ПРЕДОСТОРОЖНОСТИ

Держите подальше от детей и немощных людей. Если инструменты не используются, их следует хранить в недоступном для детей и немощных людей месте.

## МЕРЫ ПРЕДОСТОРОЖНОСТИ ПРИ ИСПОЛЬЗОВАНИИ АККУМУЛЯТОРНОГО ЛОБЗИКА

1. Всегда заряжайте батарею при температуре от 0°C до 40°C. Температура ниже 0°C может привести к перезарядке, а это опасно. Батарея не сможет быть заряжена при температуре более, чем 40°C. Наиболее благоприятная температура для зарядки батареи от 20°C до 25°C.
2. Не используйте зарядное устройство непрерывно. Когда зарядка одной батареи будет полностью завершена, необходимо оставить зарядное устройство в выключенном состоянии примерно на 15 минут, перед тем как приступить к зарядке следующей батареи.
3. Не позволяйте посторонним веществам попадать в отверстие для подключения аккумуляторной батареи.
4. Никогда не разбирайте аккумуляторную батарею и зарядное устройство.

5. Никогда не замыкайте аккумуляторную батарею накоротко, замыкание батареи накоротко приведет к резкому увеличению тока и перегреву. В результате батарея сгорит или будет повреждена.
  6. Не бросайте батарею в огонь. Подожженная батарея может взорваться.
  7. Не вставляйте какой-либо посторонний предмет в щели воздушной вентиляции зарядного устройства. Попадание металлических предметов или легко воспламеняющихся материалов в щели воздушной вентиляции зарядного устройства может привести в результате к поражению электрическим током или к повреждению зарядного устройства.
  8. Отнесите использованные батареи в магазин, где они были приобретены, если срок службы батарей после зарядки станет слишком коротким для их практического использования. Не ликвидируйте отработанные батареи самостоятельно.
  9. Использование отработанной батареи приведет к повреждению зарядного устройства.
  10. В случае эксплуатации машины при низкой скорости в течение продолжительного времени, двигатель будет испытывать дополнительную нагрузку, что может привести к заклинению двигателя. Всегда эксплуатируйте электроинструмент таким образом, чтобы плотно не застряло в материале во время работы. Всегда регулируйте скорость движения полотна пилы для обеспечения плавного резания.
- Не храните неиспользованную батарею в месте, открытом для металлической стружки и пыли.
  - Перед хранением батареи протрите всю металлическую стружку и пыль в месте ее хранения и не храните батарею вместе с металлическими предметами (болтами, гвоздями и т.д.)
  - 2. Не прокалывайте батарею острыми предметами, например, гвоздем, не бейте молотком, не наступайте на нее, не выкидывайте и не поддавайте батарею сильным механическим ударам.
  - 3. Не используйте явно поврежденные и деформированные батареи.
  - 4. Не используйте батарею, изменяя полярность.
  - 5. Не соединяйте непосредственно с электрическими выходами или машинными розетками для прикуривания сигарет.
  - 6. Не используйте батарею с целью, которая противоречит указанным.
  - 7. Если не удастся произвести зарядку батареи даже по истечении определенного времени для перезарядки, немедленно прекратите дальнейшую перезарядку.
  - 8. Не помещайте и не подвергайте батарею воздействию высоких температур или высокого давления, таких как в микроволновой печи, сушилке или контейнере высокого давления.
  - 9. Держите вдали от огня, особенно после обнаружения утечки заряда или постороннего запаха.
  - 10. Не используйте в помещениях, где вырабатывается сильное статическое электричество.
  - 11. В случае утечки батареи, постороннего запаха, теплообразования, выцветания или деформации, или каких-либо аномальных признаков во время использования, перезарядки или хранения немедленно удалите батарею с прибора или зарядного устройства и не используйте ее в дальнейшем.

## **МЕРЫ ПРЕДОСТОРОЖНОСТИ ПРИ ОБРАЩЕНИИ С ИОННО-ЛИТИЕВОЙ АККУМУЛЯТОРНОЙ БАТАРЕЕЙ**

С целью продления срока службы ионно-литиевая батарея оснащена функцией защиты для приостановки разрядки. В случаях 1 и 2, описанных ниже, при использовании данного продукта, мотор может остановиться, даже если вы нажимаете выключатель. Это не является неисправностью, так как это следствие срабатывания функции защиты.

1. Когда мощность батареи продолжает снижаться, двигатель выключается. В этом случае необходимо немедленно зарядить батарею.
2. Если инструмент перегружен, двигатель может остановиться. В такой ситуации необходимо отпустить выключатель инструмента и устранить причины перегрузки. После этого можно продолжить работу.

Кроме того, примите во внимание следующие предупреждения и предостережения.

### **ПРЕДУПРЕЖДЕНИЕ**

Во избежание утечки заряда батареи, теплообразования, дымовыделения, взрыва и загорания, убедитесь, что соблюдаются следующие меры предосторожности:

1. Убедитесь в том, что на батарее нет металлической стружки и пыли.
- Во время работы убедитесь, что на батарею не нашла металлическая стружка и пыль.
- Убедитесь, что на батарею не нашла металлическая стружка и пыль, которая попадает на зарядное устройство во время работы.

### **ОСТОРОЖНО**

1. В случае если жидкость, которая вытекает с батареи, попадает в глаза, не трите их, а промойте их чистой водой, например, проточной, и незамедлительно обратитесь к врачу. Если не принять меры, жидкость может вызвать глазные проблемы.
2. Если жидкость попадает на кожу или одежду, незамедлительно хорошо промойте их чистой водой, например, проточной. Существует возможность появления раздражения на коже.
3. Если во время первого использования батареи вы обнаружите ржавчину, посторонний запах, перегревание, обесцвечивание, деформацию и/или другие отклонения, прекратите использование и верните ее своему поставщику или продавцу.

### **ПРЕДУПРЕЖДЕНИЕ**

При попадании проводящих инородных тел на полюс батареи возможно короткое замыкание, что может привести к пожару. Следите за этим при хранении батареи.

- Не храните проводящую стружку, гвозди, стальную или другую проволоку в одной упаковке с инструментом.

- Во избежание короткого замыкания установите батарею в электроинструмент или, при отсутствии вентиляционных отверстий, храните её в упаковке. (См. Рис. 1)

## ТЕХНИЧЕСКИЕ ХАРАКТЕРИСТИКИ

### Аккумуляторный лобзик

Модель	CJ14DSL	CJ18DSL
Напряжение	14,4 В	18 В
Макс. глубина резания	Дерево 135 мм	Низкоуглеродистая сталь 10 мм
Число оборотов холостого хода	0 – 2400 мин <sup>-1</sup>	
Длина хода	26 мм	
Мин. радиус резания	25 мм	
Аккумуляторная батарея	BSL1430: Li-ion 14,4 В (3,0 Ah 8 элементов)	BSL1830: Li-ion 18 В (3,0 Ah 10 элементов)
Вес	2,3 кг	2,4 кг

### Зарядное устройство

Модель	UC18YRSL
Напряжение зарядки	14,4 В 18 В
Вес	0,6 кг

## СТАНДАРТНЫЕ АКСЕССУАРЫ

CJ14DSL (2LCSK) CJ18DSL (2LCSK)	① Полотна (№ 41) ..... 1 Что касается использования полотен, обратитесь к <b>Таблице 5</b> .
	② Гаечный ключ в виде шестигранного стержня ..... 1
	③ Защитное приспособление ..... 1
	④ Крышка стружкосборника ..... 1
	⑤ Зарядное устройство ..... 1
	⑥ Батарея ..... 2
	⑦ Пластмассовый чемодан ..... 1
	⑧ Крышка аккумуляторной батареи .... 1
	CJ14DSL (NN) CJ18DSL (NN)

Набор стандартных аксессуаров может быть без предупреждения изменён.

## ДОПОЛНИТЕЛЬНЫЕ АКСЕССУАРЫ

... продаются отдельно

- Полотна различных типов  
Что касается использования полотен, обратитесь к **Таблице 5**.
  - Направляющая
  - Сменное основание
  - Пылеуловитель
- Набор дополнительных аксессуаров может быть без предупреждения изменён.

## ОБЛАСТЬ ПРИМЕНЕНИЯ

- Резание различных пиломатериалов и выпиливание прорезей

- Резание листовой низкоуглеродистой стали, листового алюминия и листовой меди
- Резание синтетических пластмасс, таких как фенольные пластмассы и винилхлорид
- Резание тонких и мягких конструкционных материалов
- Резание листовой нержавеющей стали (при помощи полотна № 97).

## СНЯТИЕ/УСТАНОВКА БАТАРЕИ

### 1. Снятие батареи

Крепко держите рукоятку и нажмите на фиксатор батареи для снятия батареи (См. **Рис. 2**).

### ОСТОРОЖНО

Никогда не замыкайте батарею накоротко.

### 2. Установка батареи

Вставьте батарею, соблюдая ее полярность (См. **Рис. 2**).

## ЗАРЯДКА

Полностью зарядите аккумулятор перед использованием аккумуляторного лобзика.

### 1. Подключите зарядное устройство к розетке сети питания с помощью силового кабеля.

После подсоединения зарядного устройства к розетке сети питания с помощью силового кабеля его сигнальный индикатор начнет мигать красным светом. (С интервалом в 1 с)

### 2. Вставьте батарею в зарядное устройство

Плотно вставьте батарею в зарядное устройство до появления линии, см. **Рис. 3, 4**.

### 3. Зарядка

Зарядка начинается после размещения батареи в зарядном устройстве; сигнальный индикатор будет непрерывно гореть красным светом.

Как только батарея полностью зарядится, сигнальный индикатор зарядного устройства начнет мигать красным светом (С 1-секундными интервалами) (См. **Таблицу 1**).

### (1) Индикация контрольной лампы

Индикации контрольной лампы будут такими, как показано в **Таблице 1**, в соответствии с состоянием зарядного устройства и аккумуляторной батареи.





## ПОДГОТОВКА К ЭКСПЛУАТАЦИИ

### 1. Обеспечение и профилактический контроль условий эксплуатации

Обязательно убедитесь в том, что рабочее место отвечает всем условиям, изложенным далее в отношении соблюдения мер предосторожности.

### 2. Проверка батареи

Обязательно убедитесь в том, что батарея плотно установлена. В случае если она будет совсем слабо держаться, она может отделиться и стать причиной травмы.

### 3. Пыль, образующаяся во время работы

*Пыль, образующаяся во время обычной работы, может повлиять на здоровье оператора. Рекомендуется один из следующих способов.*

**а) Использование маски против пыли**

**б) Использование внешнего оборудования для сбора пыли**

При использовании внешнего оборудования для сбора пыли, соедините переходник с рукавом от внешнего оборудования для сбора пыли. (Рис. 23)

### 4. Замена полотен

- (1) Откройте рычаг до упора. (Рис. 5-стрелка I)
- (2) Снимите установленное полотно
- (3) Вставьте новое полотно до упора в держатель полотна. (Рис. 5-стрелка II)
- (4) Закройте рычаг. (Рис. 5-стрелка III)

### ОСТОРОЖНО

- При замене резцов переключите питание в позицию "ВЫКЛ." и отсоедините аккумулятор от корпуса.
- Не открывайте рычаг, когда движется плунжер.

### ПРИМЕЧАНИЕ:

- Убедитесь, что выступы полотна, надежно вставлены в держатель полотна. (Рис. 6)
- Подтвердите, что полотно помещено между сторонами канавки ролика. (Рис. 7)

### 5. Переключение (Рис. 8, 9)

- Лобзик снабжён кнопкой блокировки, которая находится наверху ручки, чтобы двигатель случайно не включился. Перемещение кнопки блокировки в позицию блокирования для предохранения переключателя от растяжения. Перемещение кнопки блокировки в позицию разблокирования позволяет переключателю растягиваться, а двигателю - работать.
- Количество ходов резца можно настраивать в пределах от 0 до 2400 ходов в минуту, в зависимости от количества растяжения переключателя. Кроме того, ослабление переключателя запускает прерывание, которое немедленно останавливает резец.
- Когда переключатель выключен, горит светодиодная лампа для освещения края резца. Эта лампа выключается при ослаблении переключателя.

### ОСТОРОЖНО

- Всегда перемещайте кнопку блокировки в позицию блокировки, когда вы не пользуетесь лобзиком.
- Не смотрите прямо на свет лампы светодиода. Длительное и прямое воздействие света лампы светодиода может повредить вашим глазам.

### 6. Регулирование функции орбитального движения

- (1) Данный лобзик оснащен функцией орбитального движения, которая перемещает полотно назад и вперед, а также вверх и вниз. Установите ручку переключателя как показано на Рис. 10 в положение "0" для выключения функции орбитального движения (полотно будет перемещаться только вверх и вниз). Функция орбитального движения может быть переключена в одно из 4 положений от "0" до "III".
- (2) Для резания твердых материалов, таких как листовая сталь и т.п., уменьшите действие функции орбитального движения. Для резания мягких материалов, таких как пиломатериалы, пластмассы и т.п., увеличьте действие функции орбитального движения для улучшения эффективности резания. Для выполнения точного резания материала уменьшите действие функции орбитального движения.

### 7. Резание листовой нержавеющей стали

Данным лобзиком можно резать листовую нержавеющую сталь при помощи полотна № 97. Внимательно прочтите раздел "Отношения резания листовой нержавеющей стали" для надлежащего выполнения функции резания.

### 8. Защитное приспособление

Использование защитного приспособления при резании древесных материалов уменьшит раскалывание поверхностей резания.

Вставьте защитное приспособление в зазор в основании и нажмите на приспособление до полной установки. (См. Рис. 11)

### 9. Крышка стружкосборника

Крышка стружкосборника предотвращает вылет стружек и повышает эффективность пылеуловителя. Вставьте крышку стружкосборника между основанием и рычагом и нажимайте на нее с небольшим усилием до тех пор, пока она не защелкнется на своем месте. (Рис. 12)

При снятии крышки стружкосборника, держите обе стороны ручки, и понемногу открывайте крышку до тех пор, пока не сможете снять ее с лобзика. (Рис. 13)

### ПРИМЕЧАНИЕ:

Существует вероятность того, что крышка стружкосборника становится матовой при резании металла.

### 10. Сменное основание



Использование сменного основания (сделанного из стали) уменьшит абразивный износ алюминиевого основания особенно при резании металлов.

Использование сменного основания (сделанного из полимеров) уменьшит царапание поверхностей резания. Прикрепите сменное основание к нижней поверхности основания при помощи 4 прикреплённых винтов.

### 11. Информация об индикаторе заряда батареи

Нажатие переключателя индикатора заряда батареи активирует световой индикатор заряда батареи, по состоянию которого вы можете проверить остаточный заряд батареи. (Рис. 14) Снятие пальца с переключателя выполняет выключение светового индикатора заряда батареи. В Таблице 4 показано состояние светового индикатора заряда батареи в сопоставлении с фактическим зарядом батареи.

Таблица 4

Состояние светового индикатора	Фактический заряд батареи
	Достаточный заряд батареи.
	Батарея заряжена наполовину.
	Батарея практически разряжена. Зарядите батарею как можно скорее.

В виду того, что состояние светового индикатора заряда батареи зависит от температуры окружающей среды и характеристик элемента питания, его показания следует считать ориентировочными.

**ПРИМЕЧАНИЕ:**

- Не подвергайте зону управления сильному динамическому воздействию, не допускайте ее повреждения. Это может привести к неисправностям.
- В целях экономии электроэнергии, потребляемой от батареи, световой индикатор заряда батареи загорается только при нажатом переключателе индикатора заряда батареи.

**РЕЗАНИЕ**

**ОСТОРОЖНО**

- Для того, чтобы предотвратить смещение полотна, повреждение или чрезмерный износ плунжера, убедитесь, пожалуйста, в том, что поверхность опорной плиты упирается в обрабатываемое изделие во время резания.
- Не режьте дерево толщиной более 10 мм или металл толщиной более 1 мм на низкой скорости.

**1. Прямолинейное резание**

При резании по прямой линии, сначала начертите линию разметки при помощи рейсмуса и двигайте лобзик вперед вдоль этой линии. Использование направляющей (поставляется отдельно) даст возможность выполнить резание точно по прямой линии.

- (1) Ослабьте болт основания гаечным ключом в виде шестигранного стержня, прикрепленным на основании. (Рис. 15)
- (2) Передвиньте основание вперед до упора (Рис. 16) и затяните болт основания еще раз.
- (3) Прикрепите направляющую, пропустив ее через установочное отверстие на основании, и затяните болт М5. (Рис. 17)
- (4) Установите орбитальное движение в положение "0".

**ПРИМЕЧАНИЕ:**

Для обеспечения точности резания при использовании направляющей (Рис. 17), всегда устанавливайте орбитальное движение в положение "0".

**2. Выпиливание по кривым линиям**

При выпиливании по малой дуге окружности, уменьшите скорость подачи двигателя. Если перемещать машину слишком быстро, может случиться поломка полотна.

**3. Резание по окружности или по дуге окружности**

Направляющая также будет полезна для резания по окружности. После прикрепления направляющей, следуя описанной выше процедуре, закрутите шуруп или винт в материал через отверстие на направляющей, затем используйте его в качестве оси при резании. (Рис. 18)

**ПРИМЕЧАНИЕ:**

Резание по окружности должно выполняться полотном, установленным почти вертикально по отношению к нижней поверхности основания.

**4. Резание материалов с металлическими свойствами**

- (1) Установите орбитальное движение в положение "0" или "I".
- (2) Режьте материал на средней скорости.
- (3) Всегда используйте соответствующую смазочно-охлаждающую жидкость (веретенное масло, мыльную воду и т.п.) Если нельзя применить поток смазочно-охлаждающей жидкости, нанесите смазку на заднюю поверхность материала, резание которого будет выполняться.

**5. Выпиливание прорезей**

- (1) В пиломатериалах Ориентируйте направление полотна по направлению волокон дерева, выполняйте выпиливание шаг за шагом до тех пор, пока сквозное отверстие не будет выпилено в центре пиломатериала. (Рис. 19)
- (2) В других материалах При выпиливании сквозного отверстия в материалах, отличных от пиломатериалов, прежде всего, просверлите отверстие при помощи дрели или аналогичного инструмента, от которого будете начинать выпиливание.

**6. Выпиливание косо́го прореза**

Основание может быть повернуто в обе стороны не более чем на 45° для выпиливания косо́го прореза. (Рис. 20)

- (1) Ослабьте болт основания гаечным ключом в виде шестигранного стержня, прикрепленным на основании. (Рис. 15, 16)
- (2) Совместите шкалу (от 0 градусов до 45 градусов путем 15-градусных приращений) полукруглой детали основания с меткой [▽] на крышке инструмента. (Рис. 21)
- (3) Затяните болт М5 еще раз. (Рис. 15)
- (4) Установите орбитальное движение в положение "0".

**ПРИМЕЧАНИЕ:**

Резание под углом не может выполняться в случае применения крышки стружкосборника или пылеуловителя.

**ПОДСОЕДИНЕНИЕ К ПЫЛЕСОСУ**

Путем подсоединения к пылесосу (поставляется отдельно) через пылеуловитель и адаптер (поставляется отдельно) можно собрать основное количество пыли.

- (1) Снимите гаечный ключ в виде шестигранного стержня с основания.
- (2) Передвиньте основание вперед до упора. (Рис. 15, 16)
- (3) Прикрепите крышку для опилок
- (4) Подсоедините пылеуловитель к адаптеру. (Рис. 22)

- (5) Подсоедините адаптер к наконечнику пылесоса. (Рис. 22)
- (6) Вставляйте пылеуловитель в заднее отверстие основания до тех пор, пока крючок не зафиксирован в прорези. (Рис. 23)
- (7) Для снятия пылеуловителя нажмите на крючок.

**ПРИМЕЧАНИЕ:**

Если можно, носите также маску для защиты от пыли.

## ОТНОСИТЕЛЬНО РЕЗАНИЯ ЛИСТОВОЙ НЕРЖАВЕЮЩЕЙ СТАЛИ

**ОСТОРОЖНО**

Для того, чтобы предотвратить смещение полотна, повреждение или чрезмерный износ плунжера, убедитесь, пожалуйста, в том, что поверхность опорной плиты упирается в обрабатываемое изделие во время резания.

При резании листовой нержавеющей стали, отрегулируйте устройство как описано ниже:

**1. Отрегулируйте скорость**

Полотно	Толщина материала	Скорость
№ 97	1,5 – 2,5 мм	Средняя скорость

**ПРИМЕЧАНИЕ:**

Чем больше будет скорость, тем быстрее будет выполнено резание материала. Но в этом случае уменьшится срок службы полотна.

При слишком низкой скорости резания, процесс резания займет больше времени, хотя при этом срок службы полотна увеличится. Выполните регулирование исходя из необходимости.

**2. Установите орбитальное движение в положение "0"****ПРИМЕЧАНИЕ:**

- При резании используйте смазочно-охлаждающую жидкость (смазочно-охлаждающую жидкость на основе смазочного компонента) для увеличения срока службы полотна.

## ВЫБОР ПОЛОТЕН

**○ Дополнительные полотна**

В целях обеспечения максимальной эффективности при эксплуатации и получения наилучших результатов, очень важно выбрать подходящее полотно, которое больше всего соответствует типу и толщине материала, резание которого будет выполняться. В качестве стандартных принадлежностей предусматриваются три типа полотен. Номер полотна выгравирован около установочной части каждого полотна. Для выбора соответствующих полотен обратитесь к **Таблице 5**.

## РАЗМЕЩЕНИЕ ГАЕЧНОГО КЛЮЧА В ВИДЕ ШЕСТИГРАННОГО СТЕРЖНЯ

Гаечный ключ в виде шестигранного стержня может быть размещен на основании. (См. Рис. 24)

## ТЕХНИЧЕСКОЕ ОБСЛУЖИВАНИЕ И ПРОВЕРКА

**1. Осмотр полотна**

Длительное использование тупого или поврежденного полотна может привести к снижению эффективности резания и стать причиной перегрузки двигателя. Замените полотно новым полотном, как только заметите признаки чрезмерного абразивного износа.

**2. Проверка установленных винтов:**

Регулярно проверяйте все установленные на инструменте винты, следите за тем, чтобы они были как следует затянуты. Немедленно затяните винт, который окажется ослабленным. Невыполнение этого правила грозит серьезной опасностью.

**3. Техническое обслуживание двигателя**

Обмотка двигателя - "сердце" электроинструмента. Проявляйте должное внимание, следя за тем, чтобы обмотка не была повреждена и/или залита маслом или водой.

**4. Наружная очистка**

При загрязнении аккумуляторного лобзика вытрите его мягкой чистой или увлажненной мыльной водой тканью. Не используйте хлористых растворителей, бензина или разбавителей для краски, так как они могут растворить пластмассу.

**5. Хранение**

Храните аккумуляторный лобзик в недоступном для детей месте и при температуре ниже 40°C.

**6. Порядок записей по техобслуживанию  
ОСТОРОЖНО**

Ремонт, модификация и проверка электроинструментов HITACHI должна проводиться только в авторизованных сервисных центрах HITACHI. Данный список принесите в мастерскую вместе с инструментом для проведения ремонта или технического обслуживания.

При использовании или техобслуживании инструмента всегда следите за выполнением всех правил и норм безопасности.

**ЗАМЕЧАНИЕ**

Фирма HITACHI непрерывно работает над усовершенствованием своих изделий, поэтому мы сохраняем за собой право на внесение изменений в технические характеристики, упомянутые в данной инструкции по эксплуатации, без предупреждения об этом.

## ГАРАНТИЯ

Мы гарантируем соответствие автоматических инструментов Hitachi нормативным/национальным положениям. Данная гарантия не распространяется на дефекты или ущерб, возникший вследствие неправильного использования или ненадлежащего обращения, а также нормального износа. В случае подачи жалобы отправляйте автоматический инструмент в неразобранном состоянии вместе с ГАРАНТИЙНЫМ СЕРТИФИКАТОМ, который находится в конце инструкции по обращению, в авторизованный центр обслуживания Hitachi.

---

## ПРИМЕЧАНИЕ

На основании постоянных программ исследования и развития, HITACHI оставляют за собой право на изменение указанных здесь технических данных без предварительного уведомления.

---

---

## Информация, касающаяся создаваемого шума и вибрации

Измеряемые величины были определены в соответствии с EN60745 и заявлены в соответствии с ISO 4871.

Измеренный средневзвешенный уровень звуковой мощности: 95 дБ(А)

Измеренный средневзвешенный уровень звукового давления: 84 дБ(А)

Погрешность Кра: 3 дБ (А)

Надевайте наушники.

Общие значения вибрации (сумма векторов триаксиального кабеля) определяются в соответствии с EN60745.

Резка дерева:

Величина вибрации **a<sub>h</sub>, CW** = 8,0 м/с<sup>2</sup>

Погрешность K = 4,6 м/с<sup>2</sup>

Резка листового металла:

Величина вибрации **a<sub>h</sub>, CM** = 5,2 м/с<sup>2</sup>

Погрешность K = 1,5 м/с<sup>2</sup>

---

## ПРЕДУПРЕЖДЕНИЕ

- Величина вибрации во время фактического использования инструмента может отличаться от указанного значения, в зависимости от способа использования инструмента.
- Определить меры предосторожности, чтобы защитить оператора, которые основаны на расчете воздействия при фактических условиях использования (принимая во внимание все периоды цикла эксплуатации кроме времени запуска, то есть когда инструмент выключен, работает на холостом ходу).

Таблица 5 Перечень соответствующих полотен

Материал для резания	Полотно Качество материала	№ 1 (Длинное)	№ 1 (Сверхдлинным)	№ 11	№ 12, 42	№ 15	№ 16, 46	№ 21	№ 22	№ 41	№ 97	123X
		Толщина материала (мм)										
Пиломатериалы	Общие пиломатериалы	Меньше 105	Меньше 135	10 ~ 55	Меньше 20			10 ~ 55	5 ~ 40	10 ~ 65		
	Фанера			5 ~ 30	Меньше 10			5 ~ 30	3 ~ 20			
Листовая сталь	Листовая низкоуглеродистая сталь					3 ~ 6	Меньше 3				2 ~ 5	1,5 ~ 10
	Листовая нержавеющая сталь										1,5 ~ 2,5	
Цветные металлы	Алюминий медь, латунь					3 ~ 12	Меньше 3				Меньше 5	
	Алюминиевая лента					высотой до 25					высотой до 25	высотой до 30
Пластмассы	Фенольные пластмассы, меламин, полимеры и т.п.					5 ~ 20	Меньше 6	5 ~ 15	Меньше 6		5 ~ 15	
	Винилхлорид, акрильные пластмассы и т.п.			5 ~ 30	Меньше 10	5 ~ 20	Меньше 5	5 ~ 30	3 ~ 20		5 ~ 15	
	Пористый полиэтилен, пористый стирол			10 ~ 55	3 ~ 25	5 ~ 25	3 ~ 25	10 ~ 55	3 ~ 40		5 ~ 25	
Целлюлоза	Тонкий картон, гофрированная бумага			10 ~ 55	3 ~ 25			10 ~ 55	3 ~ 40			
	Твердый картон					3 ~ 25	Меньше 6				3 ~ 25	
	Фибровый картон						Меньше 6					

**ПРИМЕЧАНИЕ:**

○ Минимальный радиус резания полотнами № 1 (Длинным), № 1 (Сверхдлинным), № 21, № 22 и № 41 составляет 100 мм.

Item No.	Part Name	Q'TY
40	ROLLER HOLDER	1
41	PIN	1
42	MACHINE SCREW (W/WASHER) M4×8	1
43	RUBBER BUSHING	1
44	CHANGE KNOB	1
45	SPRING (C)	1
46	STEEL BALL D3.97	1
47	BASE	1
48	HEX SOCKET HD. BOLT M5×14	1
49	HEX SOCKET HD. BOLT M5×14	1
50	SWITCH ASSY	1
51	RETAINING RING (E-TYPE) FOR D3 SHAFT	2
501	CHIP COVER	1
502	HEX. BAR W/RENCH 4MM	1
503	TABLE INSERT	1
504	JIG SAW BLADE NO.41	1
505	CASE	1
506	CHARGER (MODEL UC 18YRL)	1
507	BATTERY COVER	1

Item No.	Part Name	Q'TY
1	HOUSING (A),(B) SET	1
2	LED	1
3	PUSHING BUTTON	1
4	DC-SPEED CONTROL SWITCH	1
5	O-RING (P-6)	4
6	TAPPING SCREW (W/FLANGE) D4×20	8
7	GUARD BAR	1
8	FENCE	1
9	TAPPING SCREW (W/SP. WASHER) D3×8	1
10	HITACHI LABEL	1
11	NAME PLATE	1
12	CONNECTOR 60091	1
13	CONTROLLER TERMINAL SET	1
14-1	BATTERY BSL1430	2
14-2	BATTERY BSL1830	2
15	BALL BEARING 608VVC2PS2L	1
16	MOTOR DC 14.4V	1
17	LEVER SPRING	1
18	LEVER	1
19	LEVER BOLT	1
20	SEAL LOCK HEX. SOCKET HD. BOLT M3×8	1
21	SEAL LOCK HEX. SOCKET HD. BOLT M3×6	1
22	BLADE HOLDER	1
23	PIN D6	1
24	PLATE SPRING	1
25	PLUNGER HOLDER (A)	1
26	PLUNGER	1
27	RETAINING RING FOR D7 SHAFT	1
28	CONNECTING PIECE	1
29	NEEDLE BEARING	1
30	GEAR	1
31	BALANCE WEIGHT	1
32	ORBITAL CAM	1
33	WASHER (A)	1
34	GEAR HOLDER	1
35	RETAINING RING (E-TYPE) FOR D5 SHAFT	1
36	PLUNGER HOLDER (B)	1
37	PACKING COVER	1
38	PACKING	1
39	NEEDLE ROLLER	1

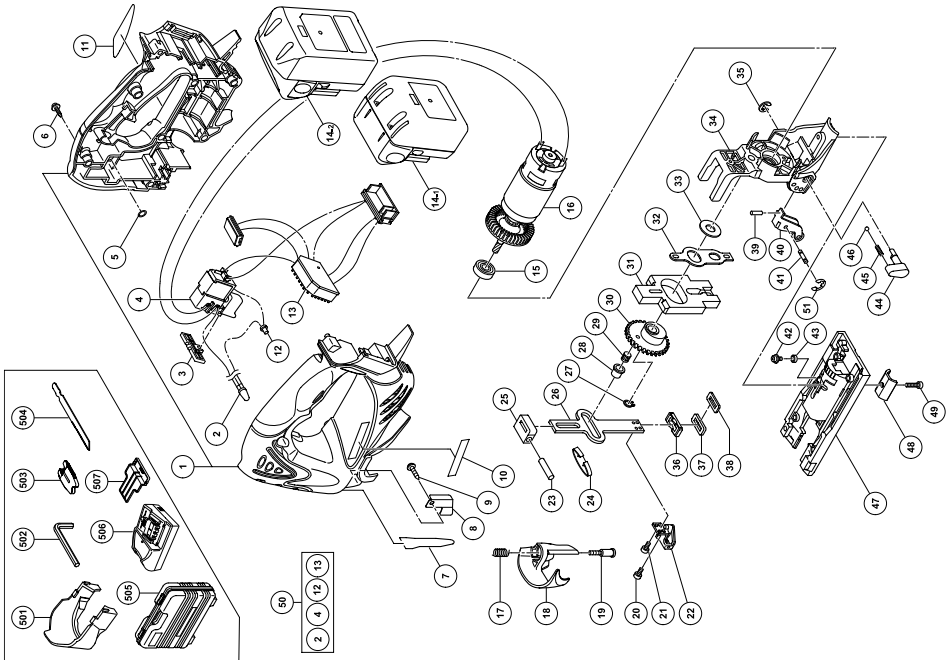

<p>English</p> <p align="center"><b><u>GUARANTEE CERTIFICATE</u></b></p> <p>① Model No.  ② Serial No.  ③ Date of Purchase  ④ Customer Name and Address  ⑤ Dealer Name and Address  (Please stamp dealer name and address)</p>	<p>Čeština</p> <p align="center"><b><u>ZÁRUČNÍ LIST</u></b></p> <p>① Model č.  ② Série č.  ③ Datum nákupu  ④ Jméno a adresa zákazníka  ⑤ Jméno a adresa prodejce  (Prosíme o razítko se jménem a adresou prodejce)</p>
<p>Deutsch</p> <p align="center"><b><u>GARANTIESCHEIN</u></b></p> <p>① Modell-Nr.  ② Serien-Nr.  ③ Kaufdatum  ④ Name und Anschrift des Kunden  ⑤ Name und Anschrift des Händlers  (Bitte mit Namen und Anschrift des Handlers abstempeln)</p>	<p>Türkçe</p> <p align="center"><b><u>GARANTİ SERTİFİKASI</u></b></p> <p>① Model No.  ② Seri No.  ③ Satın Alma Tarihi  ④ Müşteri Adı ve Adresi  ⑤ Bayi Adı ve Adresi  (Lütfen bayi adını ve adresini kaşe olarak basın)</p>
<p>Ελληνικά</p> <p align="center"><b><u>ΠΙΣΤΟΠΟΙΗΤΙΚΟ ΕΓΓΥΗΣΗΣ</u></b></p> <p>① Αρ. Μοντέλου  ② Αύξων Αρ.  ③ Ημερομηνία αγοράς  ④ Όνομα και διεύθυνση πελάτη  ⑤ Όνομα και διεύθυνση μεταπωλητή  (Παρακαλούμε να χρησιμοποιηθεί σφραγίδα)</p>	<p>Română</p> <p align="center"><b><u>CERTIFICAT DE GARANȚIE</u></b></p> <p>① Model nr.  ② Nr. de serie  ③ Data cumpărării  ④ Numele și adresa clientului  ⑤ Numele și adresa distribuitorului  (Vă rugăm aplicați ștampila cu numele și adresa distribuitorului)</p>
<p>Polski</p> <p align="center"><b><u>GWARANCJA</u></b></p> <p>① Model  ② Numer seryjny  ③ Data zakupu  ④ Nazwa klienta i adres  ⑤ Nazwa dealera i adres  (Pieczęć punktu sprzedaży)</p>	<p>Slovenščina</p> <p align="center"><b><u>GARANCIJSKO POTRDILO</u></b></p> <p>① Št. modela  ② Serijska št.  ③ Datum nakupa  ④ Ime in naslov kupca  ⑤ Ime in naslov prodajalca  (Prosimo vtisnite žig z imenom in naslovom prodajalca)</p>
<p>Magyar</p> <p align="center"><b><u>GARANCIA BIZONYLAT</u></b></p> <p>① Típuszám  ② Sorozatszám  ③ A vásárlás dátuma  ④ A Vásárló neve és címe  ⑤ A Kereskedő neve és címe  (Kérjük ide elhelyezni a Kereskedő nevének és címének pecsétjét)</p>	<p>Русский</p> <p align="center"><b><u>ГАРАНТИЙНЫЙ СЕРТИФИКАТ</u></b></p> <p>① Модель №  ② Серийный №  ③ Дата покупки  ④ Название и адрес заказчика  ⑤ Название и адрес дилера  (Пожалуйста, внесите название и адрес дилера)</p>



# HITACHI

①	
②	
③	
④	
⑤	





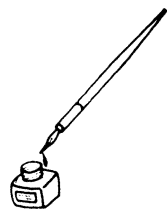

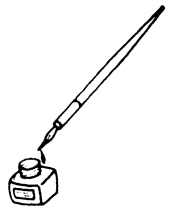

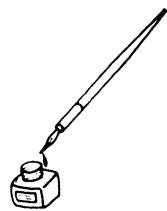

<p>English</p> <p><b>EC DECLARATION OF CONFORMITY</b></p> <p>We declare under our sole responsibility that this product is in conformity with standards or standardized documents EN60745, EN60335, EN55014 and EN61000 in accordance with Council Directives 2004/108/EC, 2006/95/EC and 98/37/EC.</p> <p>This declaration is applicable to the product affixed CE marking.</p>	<p>Čeština</p> <p><b>PROHLÁŠENÍ O SHODĚ S CE</b></p> <p>Prohlašujeme na svoji zodpovědnost, že tento výrobek odpovídá normám EN60745, EN60335, EN55014 a EN61000 v souladu se směrnicemi 2004/108/EC, 2006/95/EC a 98/37/EC.</p> <p>Toto prohlášení platí pro výrobek označený značkou CE.</p>
<p>Deutsch</p> <p><b>ERKLÄRUNG ZUR KONFORMITÄT MIT CE-REGELN</b></p> <p>Wir erklären mit alleiniger Verantwortung, daß dieses Produkt den Standards oder standardisierten Dokumenten EN60745, EN60335, EN55014 und EN61000 in Übereinstimmung mit den Direktiven des Europarats 2004/108/CE, 2006/95/CE und 98/37/CE entspricht.</p> <p>Diese Erklärung gilt für Produkte, die die CE-Markierung tragen.</p>	<p>Türkçe</p> <p><b>AB UYGUNLUK BEYANI</b></p> <p>Bu ürünün, 2004/108/EC, 2006/95/EC ve 98/37/EC sayılı Konsey Direktiflerine uygun olarak, EN60745, EN60335, EN55014 ve EN61000 sayılı standartlara ve standartlaştırılmış belgelere uygun olduğunu, tamamen kendi sorumluluğumuz altında beyan ederiz.</p> <p>Bu beyan, üzerinde CE işareti bulunan ürünler için geçerlidir.</p>
<p>Ελληνικά</p> <p><b>ΕΚ ΔΗΛ-ΣΗ ΕΝΑΡΜΟΝΙΣΜΟΥ</b></p> <p>Δηλώνουμε με απόλυτη υπευθυνότητα ότι αυτό το προϊόν είναι εναρμονισμένο με τα πρότυπα ή τα έγγραφα προτύπων EN60745, EN60335, EN55014 και EN61000 σε συμφωνία με τις Οδηγίες του Συμβουλίου 2004/108/ΕΚ, 2006/95/ΕΚ και 98/37/ΕΚ.</p> <p>Αυτή η δήλωση ισχύει στο προϊόν με το σημάδι CE.</p>	<p>Română</p> <p><b>DECLARAȚIE DE CONFORMITATE CE</b></p> <p>Declarăm pe propria răspundere că acest produs este conform cu standardele sau documentele de standardizare EN60745, EN60335, EN55014 și EN61000 și cu Directivele Consiliului 2004/108/CE, 2006/95/CE și 98/37/CE.</p> <p>Prezenta declarație se referă la produsul pe care este aplicat semnul CE.</p>
<p>Polski</p> <p><b>DEKLARACJA ZGODNOŚCI Z EC</b></p> <p>Oznajmiamy z całkowitą odpowiedzialnością, że produkt ten pozostaje w zgodzie ze standardami lub standardową formą dokumentów EN60745, EN60335, EN55014 i EN61000 w zgodzie z Zasadami Rady 2004/108/EC, 2006/95/EC i 98/37/EC.</p> <p>To oświadczenie odnosi się do załączonego produktu z oznaczeniami CE.</p>	<p>Slovenščina</p> <p><b>EC DEKLARACIJA O SKLADNOSTI</b></p> <p>Po lastni odgovornosti objavljamo, da je izdelek v skladu s standardi ali standardiziranimi dokumenti EN60745, EN60335, EN55014 in EN61000 v skladu z direktivami Sveta 2004/108/EC, 2006/95/EC in 98/37/EC.</p> <p>Deklaracija je označena na izdelku s pritrjeno CE označbo.</p>
<p>Magyar</p> <p><b>EU MEGFELELŐSÉGI NYILATKOZAT</b></p> <p>Teljes felelősségünk tudatában kijelentjük, hogy ez a termék megfelel az EN60745, EN60335, EN55014, és EN 61000 szabványoknak illetve szabványosított dokumentumoknak, az Európa Tanács 2004/108/EC, 2006/95/EC és 98/37/EC Tanácsi Direktíváival összhangban.</p> <p>Jelen nyilatkozat a terméken feltüntetett CE jelzésre vonatkozik.</p>	<p>Русский</p> <p><b>ДЕКЛАРАЦИЯ СООТВЕТСТВИЯ ЕС</b></p> <p>Мы с полной ответственностью заявляем, что данное изделие соответствует стандартам или стандартизованным документам EN60745, EN60335, EN55014 и EN61000 согласно Директивам Совета 2004/108/EC, 2006/95/EC и 98/37/EC.</p> <p>Данная декларация относится к изделиям, на которых имеется маркировка CE.</p>
<p>Representative office in Europe  <b>Hitachi Power Tools Europe GmbH</b>  Siemensring 34, 47877 Willich 1, F. R. Germany</p> <p>Head office in Japan  <b>Hitachi Koki Co., Ltd.</b>  Shinagawa Intercity Tower A, 15-1, Konan 2-chome,  Minato-ku, Tokyo, Japan</p> <p style="text-align: center;"><b>CE</b></p> <p style="text-align: right;">31. 3. 2008</p> <p style="text-align: right;"><i>M. Kato</i></p> <p style="text-align: right;">K. Kato Board Director</p>	