

**SE** Bruksanvisning 2-17  
**DK** Brugsanvisning 18-33  
**NO** Bruksanvisning 34-49  
**FI** Käyttöohje 50-66  
**GB** Operator's manual 66-81  
**DE** Bedienungsanleitung 82-97  
**NL** Gebruiksaanwijzing 98-113  
**FR** Manuel d'utilisation 114-129  
**CZ** Návod k použití 130-145  
**PL** Instrukcja obsługi 146-161  
**HU** Használati utasítás 162-177  
**EE** Käsitsemisõpetus 178-193  
**LV** Lietošanas pamācība 194-209  
**LT** Naudojimosi instrukcijos 210-225

**SI** Navodila za uporabo 226-241  
**RU** Руководство по  
эксплуатации 242-257  
**UA** Посібник  
користувача 258-273



**LB 348V LC 348V**  
**LC 348VE LC 353V**  
**LC 353VB LC 353VE**



# ПОЯСНЕНИЕ СИМВОЛОВ

## Условные обозначения

**ПРЕДУПРЕЖДЕНИЕ!** При неправильном или небрежном использовании машина может быть опасным инструментом, который может причинить серьезные повреждения или травму со смертельным исходом для пользователя или для других.



Прежде чем приступить к работе с машиной внимательно прочитайте инструкцию и убедитесь, что Вам все понятно.



Позаботьтесь, чтобы в рабочей зоне не находилось людей и животных.



Предотвратите непреднамеренный запуск, сняв кабель зажигания со свечи зажигания.



Берегитесь отскакивающих предметов и рикошетов.



Предупреждение: вращающиеся режущие части. Держите руки и ноги в чистоте.



Предупреждение: вращающиеся части. Держите руки и ноги на безопасном расстоянии.



Эта продукция отвечает требованиям соответствующих нормативов ЕС.



Шумозащитные эмиссии в окружающую среду согласно Директивы Европейского Сообщества. Эмиссия машины приведена в главе Технические данные и на табличке.



Никогда не пользуйтесь машиной в помещении или в непроветриваемых местах. В выхлопных газах содержится окись углерода -- бесцветный, ядовитый и крайне опасный газ.



Опасность взрыва



Перед дозаправкой всегда остановите двигатель.



Горячая поверхность.



## Пояснение к уровням предупреждений

Существует три уровня предупреждений.

### ПРЕДУПРЕЖДЕНИЕ!



**ПРЕДУПРЕЖДЕНИЕ!** Используется, когда несоблюдение инструкций руководства может создать угрозу причинения серьезных травм или смерти оператора или повреждения находящегося рядом имущества.

### ВАЖНО!



**ВАЖНО!** Используется, когда несоблюдение инструкций руководства может создать угрозу причинения травм оператору или повреждения находящегося рядом имущества.

### Обратите внимание!



**Обратите внимание!** Используется, когда несоблюдение инструкций руководства может создать угрозу повреждения материалов или машины.

# ПОЯСНЕНИЕ СИМВОЛОВ

## Условные обозначения

**ПРЕДУПРЕЖДЕНИЕ!** При неправильном или небрежном использовании машина может быть опасным инструментом, который может причинить серьезные повреждения или травму со смертельным исходом для пользователя или для других.



Прежде чем приступить к работе с машиной внимательно прочитайте инструкцию и убедитесь, что Вам все понятно.



Позаботьтесь, чтобы в рабочей зоне не находилось людей и животных.



Предотвратите непреднамеренный запуск, отсоединив кабель от свечи зажигания.



Берегитесь отскакивающих предметов и рикошетов.



Внимание: вращающиеся режущие части. Держите руки и ноги на безопасном расстоянии.



Предупреждение: вращающиеся части. Держите руки и ноги на безопасном расстоянии.



Эта продукция отвечает требованиям соответствующих нормативов ЕС.



Эмиссия шума в окружающую среду согласно Директиве Европейского Сообщества. Эмиссия машины приведена в главе 'Технические характеристики' и на табличке.



Никогда не пользуйтесь машиной в помещении или в непроветриваемых местах. В выхлопных газах содержится окись углерода -- бесцветный, ядовитый и крайне опасный газ.



Опасность взрыва



Перед дозаправкой всегда останавливайте двигатель.



Горячая поверхность.



## Пояснение к уровням предупреждений

Существует три уровня предупреждений.

### ПРЕДУПРЕЖДЕНИЕ!



**ПРЕДУПРЕЖДЕНИЕ!** Используется, когда несоблюдение инструкций руководства может создать угрозу причинения серьезных травм или смерти оператора или повреждения находящегося рядом имущества.

### ВАЖНО!



**ВАЖНО!** Используется, когда несоблюдение инструкций руководства может создать угрозу причинения травм оператору или повреждения находящегося рядом имущества.

### Обратите внимание!

**Обратите внимание!** Используется, когда несоблюдение инструкций руководства может создать угрозу повреждения материалов или машины.

# СОДЕРЖАНИЕ

## Содержание

ПОЯСНЕНИЕ СИМВОЛОВ	
Условные обозначения .....	242
Пояснение к уровням предупреждений .....	242
СОДЕРЖАНИЕ	
Содержание .....	243
ПРЕЗЕНТАЦИЯ	
Уважаемый покупатель! .....	244
Действия, которые необходимо предпринять перед эксплуатацией новой газонокосилки .....	244
ЧТО ЕСТЬ ЧТО?	
Что есть что на газонокосилке? .....	245
СРЕДСТВА ЗАЩИТЫ МАШИНЫ	
Общие сведения .....	246
СБОРКА И НАСТРОЙКИ	
Общие сведения .....	247
Рукоятка .....	247
Высота стрижки .....	248
Заливание масла .....	248
ПРАВИЛА ОБРАЩЕНИЯ С ТОПЛИВОМ	
Общие сведения .....	249
Топливо .....	249
Заправка .....	249
Транспортировка и хранение .....	249
ЭКСПЛУАТАЦИЯ	
Средства защиты оператора .....	250
Общие меры безопасности .....	250
Основные принципы работы .....	251
Транспортировка и хранение .....	252
Запуск и остановка .....	252
ТЕХНИЧЕСКОЕ ОБСЛУЖИВАНИЕ	
Общие сведения .....	253
График технического обслуживания .....	253
Общая проверка .....	253
Внешняя очистка .....	253
Уровень масла .....	253
Замена масла .....	254
Режущее оборудование .....	254
Аккумулятор .....	254
Свеча зажигания .....	254
Воздушный фильтр .....	254
Топливная система .....	254
Утилизация .....	254
ТЕХНИЧЕСКИЕ ХАРАКТЕРИСТИКИ	
Технические характеристики .....	255
Гарантия ЕС о соответствии .....	257

# ПРЕЗЕНТАЦИЯ

## Уважаемый покупатель!

Мы поздравляем Вас с выбором инструмента Husqvarna! Фирма Husqvarna берет свое начало в 1689 году, когда король Карл XI постановил создать фабрику по изготовлению мушкетов на берегу реки Huskvarna. Место около реки Huskvarna было разумным выбором, так как энергия течения воды использовалась в производстве. В течение более 300 лет существования фабрики Husqvarna на ней производилось множество различных изделий, начиная от каминов и до современных кухонных машин, швейных машинок, велосипедов, мотоциклов и т.д. В 1956 году была выпущена первая бензомоторная газонокосилка, после чего в 1959 году была выпущена первая моторная пила. В этой области производства деятельность Husqvarna осуществляется и сегодня.

Сегодня Husqvarna является одним из ведущих в мире производителей изделий для лесных и садовых работ самого высокого качества и мощности. Цель бизнеса заключается в том, чтобы разрабатывать, производить и распространять на рынке изделия с моторным приводом для работы в лесу и в саду, а также в строительстве и в промышленном комплексе. Фирма Husqvarna также стремится быть впереди в эргономике, удобстве пользования, безопасности и экологии, и по этой причине было разработано много различных функций, которые улучшают продукцию в этих областях.

Мы убеждены в том, что Вы по достоинству оцените качество нашего изделия и мощность и останетесь довольным им на протяжении длительного времени. Приобретение какого-либо из наших изделий, дает Вам доступ к профессиональной помощи по его ремонту и обслуживанию, если в этом все-таки возникнет необходимость. Если машина была приобретена не в одном из наших специализированных магазинов, узнайте в ближайшей сервисной мастерской.

Надеемся, что Вы останетесь довольны Вашей машиной, и что она будет Вашим спутником на долгое время. Помните о том, что настоящее руководство является ценным документом. Выполняя требования инструкции (пользование, сервис, обслуживание и т.д.), Вы значительно продлите срок службы машины и поднимите ее вторичную стоимость. Когда Вы будете продавать Вашу машину, не забудьте передать инструкцию новому владельцу.

Спасибо за то, что Вы пользуетесь инструментом Husqvarna!

Husqvarna AB постоянно работает над разработкой своих изделий и поэтому оставляет за собой право на внесение изменений в форму и внешний вид без предварительных предупреждений.

## Действия, которые необходимо предпринять перед эксплуатацией новой газонокосилки

- Внимательно прочтите инструкцию по эксплуатации.
- Проверить корректность регулировок. См. указания в разделе Сборка.
- Залить в двигатель топливо и масло. Машина поставляется с масляным контейнером, заполненным достаточным количеством масла. См. инструкции в разделе «Обращение с топливом».



**ПРЕДУПРЕЖДЕНИЕ!** Ни при каких обстоятельствах не допускается внесение изменений в первоначальную конструкцию машины без разрешения изготовителя. Пользуйтесь только оригинальными запчастями. Внесение неразрешенных изменений и/или использование неразрешенных приспособлений может привести к серьезной травме или даже к смертельному исходу для оператора или других лиц.



**ПРЕДУПРЕЖДЕНИЕ!** При небрежной или неправильной эксплуатации газонокосилка может представлять собой источник повышенной опасности и вызвать серьезные, возможно смертельные, травмы. Чрезвычайно важно, чтобы Вы прочитали настоящее руководство по работе и поняли его содержание.



**ПРЕДУПРЕЖДЕНИЕ!** Продолжительное вдыхание выхлопных газов опасно для здоровья.

Husqvarna AB постоянно работает над разработкой своих изделий и поэтому оставляет за собой право на внесение изменений в форму и внешний вид без предварительных предупреждений.

# ЧТО ЕСТЬ ЧТО?

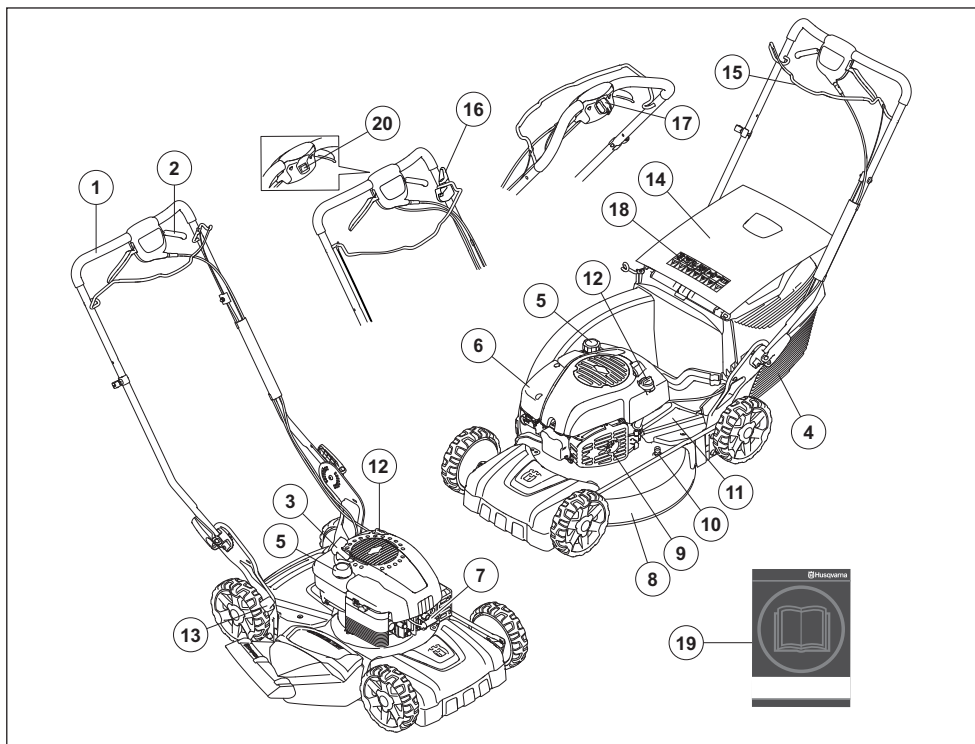

Что есть что на газонокосилке?

- |    |                                   |    |                                  |
|----|-----------------------------------|----|----------------------------------|
| 1  | Рукоятка                          | 11 | Защитный кожух                   |
| 2  | Рычаг включения привода           | 12 | Масляный бак                     |
| 3  | Ручка стартера                    | 13 | Рычаг регулировки высоты кошения |
| 4  | Травосборник (не для LB348V)      | 14 | Задний дефлектор (не для LB348V) |
| 5  | Топливный бак                     | 15 | Рукоятка тормоза двигателя       |
| 6  | Воздушный фильтр                  | 16 | Тормоз лезвия LC353VB            |
| 7  | Свеча зажигания                   | 17 | Электростартер LC353VE, LC348VE  |
| 8  | Режущая дека                      | 18 | Условные обозначения             |
| 9  | Глушитель                         | 19 | Руководство по эксплуатации      |
| 10 | Штуцер подключения шланга с водой | 20 | Выключатель                      |

# СРЕДСТВА ЗАЩИТЫ МАШИНЫ

## Общие сведения

В данном разделе рассматриваются различные защитные приспособления машины, их работа, и приведены основные принципы и правила, которые необходимо соблюдать для обеспечения безопасной работы.



**ПРЕДУПРЕЖДЕНИЕ!** Никогда не пользуйтесь машиной с дефектными элементами защиты. Если в результате этих проверок будут обнаружены неисправности, немедленно вызовите специалиста для ремонта.

Предотвратите непреднамеренный запуск, отсоединив кабель от свечи зажигания.

## Режущая дека

- Крышка для ножей разработана для снижения вибрации и уменьшения риска получения порезов.

### Проверка режущей дека

- Убедитесь, что режущая дека не имеет повреждений и таких видимых дефектов, как трещины.

## Рукоятка тормоза двигателя

- Тормоз двигателя предназначен для остановки двигателя. При спуске рукоятки тормоза двигатель останавливается.

### Проверка рукоятки тормоза двигателя

- Полностью откройте дроссельную заслонку ('полный газ') и отпустите рукоятку тормоза двигателя. Двигатель должен заглохнуть, и привод должен разъединиться. Тормоз двигателя необходимо настроить таким образом, чтобы двигатель останавливался в течение 3 секунд.

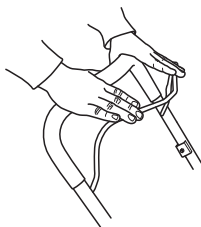

## Глушитель



**ПРЕДУПРЕЖДЕНИЕ!** Никогда не используйте машину без глушителя или с дефектным глушителем. Поврежденный глушитель значительно увеличивает шум и риск пожара. Имейте всегда под рукой инструмент для тушения пожара.

Глушитель при пользовании и сразу после остановки двигателя очень горячий. Это справедливо также при работе на холостых оборотах. Помните о риске пожара, в особенности при работе рядом с легкой воспламеняемыми веществами и/или газами.

- Глушитель предназначен для снижения уровня шума и отвода в сторону от работающего человека выхлопных газов.

### Проверка глушителя

- Регулярно проверяйте глушитель, чтобы он был исправен и хорошо закреплен.

# СБОРКА И НАСТРОЙКИ

## Общие сведения



**ВАЖНО!** Предотвратите непреднамеренный запуск, отсоединив кабель от свечи зажигания.

## Рукоятка

### Сборка

- Ослабьте нижние фиксаторы.



- Настройте высоту рукоятки и надежно затяните ручки.

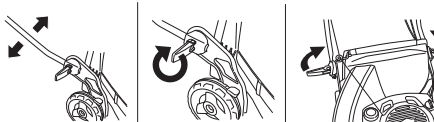

### Монтирование сборника

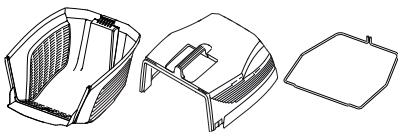

- Закрепите верхнюю крышку в соответствующих креплениях на нижней крышке.

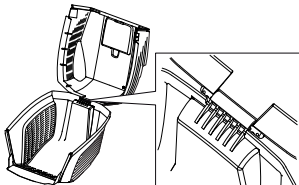

- Опустите верхнюю крышку. Убедитесь, что стыковая планка находится снаружи нижней крышки.

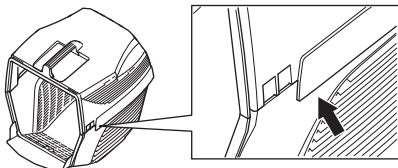

- Сначала закрепите один конец металлической рамки в пазы нижней части травосборника.

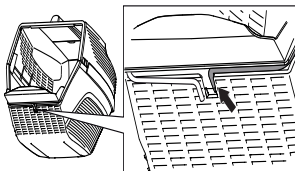

- Расположите металлическую рамку вокруг верхней и нижней частей травосборника. Закрепите второй конец металлической рейки на нижней части травосборника.

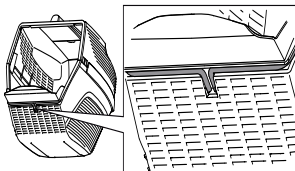

- Поднимите задний дефлектор и установите травосборник.

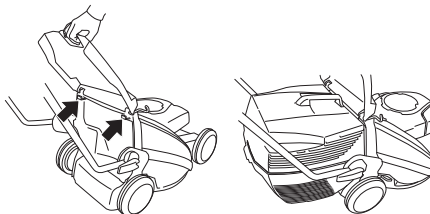



# СБОРКА И НАСТРОЙКИ

## Мульчирование

Отдельно в качестве принадлежности можно приобрести комплект для мульчирования, чтобы использовать функцию мульчирования на машинах с травосборником.

Комплект для мульчирования состоит из заглушки для мульчирования и мульчирующего ножа.

### Установите заглушку для мульчирования.

- Поднимите задний дефлектор и снимите травосборник.

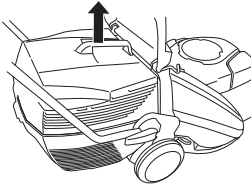

- Вставьте заглушку для мульчирования в канал, идущий от режущей деки к травосборнику.



- Опустите задний дефлектор и убедитесь, что он зафиксирован заглушкой для мульчирования.

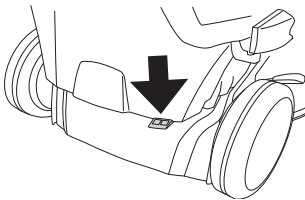

## Высота стрижки

Обратите внимание! Не устанавливайте слишком низкий уровень, т.к. газонокосилка может соприкасаться с неровными поверхностями.

Высота скашивания регулируется пятью способами, мм.

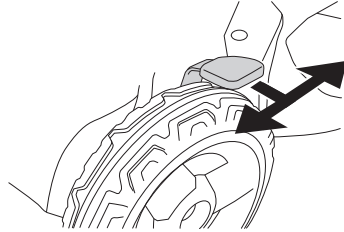

## Заливание масла

- Машина поставляется с пустым масляным баком. Заливайте масло медленно. См. также раздел Обслуживание. Моторное масло следует заменить в первый раз после 8 часов работы.

# ПРАВИЛА ОБРАЩЕНИЯ С ТОПЛИВОМ

## Общие сведения



**ПРЕДУПРЕЖДЕНИЕ!** Работа двигателя в закрытом или в плохо проветриваемом помещении может привести к смертельному исходу в результате удушья или заражения угарным газом.

Топливо и испарения топлива крайне пожароопасны и могут привести к серьезным травмам при вдыхании и контакте с кожей. Поэтому будьте осторожны при обращении с топливом и обеспечьте хорошую вентиляцию при обращении с топливом.

Выхлопные газы двигателя горячи и могут содержать искры, который могут стать причиной пожара. Поэтому машину никогда не следует запускать внутри помещения или рядом с легковоспламеняемым материалом.

Не курите и не ставьте никакие горячие предметы рядом с топливом.

## Топливо

**ЗАМЕЧАНИЕ!** Машина комплектуется четырехтактным двигателем. Необходимо постоянно проверять уровень масла.

### Бензин

- Пользуйтесь высококачественным бензином, в том числе неэтилированным.
- Рекомендуемое минимальное октановое число 90 (RON). Если двигатель будет работать при более низком октановом числе чем 90, двигатель может производить стук. Это приводит к увеличению температуры двигателя, что в свою очередь может привести к его серьезным неисправностям.
- По возможности пользуйтесь экологическим, т.н. щелочным бензином.

### Масло для двигателя

**ЗАМЕЧАНИЕ!** Перед запуском газонокосилки проверьте уровень масла. Слишком низкий уровень масла может привести к серьезным повреждениям двигателя.

- См. указания в разделе "Техническое обслуживание".
- Моторное масло следует заменить в первый раз после 8 часов работы. Рекомендации по выбору типа масла см. в разделе "Технические данные". Никогда не применяйте масло для двухтактных двигателей.

## Заправка



**ПРЕДУПРЕЖДЕНИЕ!** Перед заправкой следует обязательно выключить двигатель и дать ему охладиться в течение нескольких минут. Двигатель должен быть выключен, а выключатель должен находиться в положении остановки (STOP).

Чтобы предотвратить разлив топлива, всегда используйте специальный поддон.

При заправке крышку топливного бака следует открывать медленно, чтобы постепенно сравить избыточное давление.

Очистите область вокруг топливного бака.

После заправки плотно закройте крышку топливного бака. Небрежность может стать причиной пожара.

Перед запуском отнесите машину как минимум на 3 м от места заправки.

Никогда не включайте машину:

- Если Вы пролили топливо или моторное масло на машину. Вытрите пролитое топливо или масло и дайте остаткам топлива испариться.
- Если вы пролили топливо на себя или свою одежду, смените одежду. Помойте те части тела, которые были в контакте с топливом. Пользуйтесь мылом и водой.
- Если на машине происходит утечка топлива. Регулярно проверяйте крышку топливного бака и шланги на предмет протекания.

## Транспортировка и хранение

- Следует хранить и транспортировать машину и топливо таким образом, чтобы не было риска контакта подтеков или паров с искрами или открытым огнем, например, у электромашин, электродвигателей, электрических и силовых переключателей/нагревателей и котлов.
- Топливо всегда следует хранить и транспортировать в специальных емкостях, предназначенных для этой цели.

### Длительное хранение

- Перед тем, как направить устройство на длительное хранение, следует опорожнить топливный бак. Выясните на местной бензозаправочной станции, куда вы можете слить отработавшее топливо.

## Средства защиты оператора

Во время работы с машиной вы должны использовать специальные одобренные средства защиты. Средства личной защиты не могут полностью исключить риск получения травмы, но при несчастном случае они снижают тяжесть травмы. Обращайтесь за помощью к дилеру при подборе средств защиты.

Всегда используйте:

- Устойчивая и нескользящая обувь.
- Прочные длинные брюки. Не носите украшения, шорты или сандалии, не ходите босиком.
- При необходимости пользуйтесь защитными перчатками, например при монтаже, осмотре или чистке режущего оборудования.

## Общие меры безопасности

В этом разделе рассматриваются основные правила безопасности при работе с машиной. Однако данная информация никогда не может заменить подготовки и практического опыта профессионального пользователя.

- Прежде чем приступить к работе с машиной внимательно прочитайте инструкцию и убедитесь, что Вам все понятно.
- Помните о том, что оператор несет ответственность за возможные несчастные случаи или аварии, которые стали причиной травм или порчи имущества других людей.
- Машину необходимо содержать в чистоте. Знаки и наклейки должны быть хорошо видны.

## Всегда руководствуйтесь здравым смыслом

Невозможно предвидеть все ситуации, которые могут возникнуть перед Вами. Необходимо соблюдать осторожность и руководствоваться здравым смыслом. Если вы в какой-либо ситуации почувствуете себя неуверенно, обратитесь за советом к специалисту. Спросите вашего дилера, спросите совета в специализированной мастерской или у опытного пользователя. Избегайте использования, для которого вы не считаете себя достаточно подготовленными!



**ПРЕДУПРЕЖДЕНИЕ!** Машина во время работы создает электромагнитное поле. В определенных обстоятельствах это поле может создавать помехи для пассивных и активных медицинских имплантатов. Чтобы избежать риска серьезной травмы или смерти, лицам с медицинскими имплантатами рекомендуется проконсультироваться с врачом и изготовителем имплантата, прежде чем приступать к эксплуатации этой машины.



**ПРЕДУПРЕЖДЕНИЕ!** При неправильном или небрежном использовании машина может быть опасным инструментом, который может причинить серьезные повреждения или травму со смертельным исходом для пользователя или для других.

Запрещается допускать к управлению или ремонту машины детей или взрослых, не имеющих соответствующей подготовки.

Данную машину запрещено использовать лицам с физическими или умственными нарушениями, или лицам, не способным управлять данной машиной по состоянию здоровья. Эксплуатация машины данными лицами разрешается только под присмотром лиц, ответственных за их безопасность. Не допускайте к пользованию машиной посторонних лиц, не убедившись в начале в том, что они поняли содержание инструкции.

Никогда не работайте с машиной, если Вы устали, выпили алкоголь, или принимаете лекарства, которые могут оказывать влияние на зрение, реакцию или координацию.



**ПРЕДУПРЕЖДЕНИЕ!** Внесение неразрешенных изменений и/или использование не рекомендованных приспособлений может привести к серьезной травме или даже к смертельному исходу для пользователя или других лиц. Ни при каких обстоятельствах не допускается внесение изменений в первоначальную конструкцию машины без разрешения изготовителя.

Никогда не модифицируйте машину настолько, чтобы ее конструкция больше не соответствовала оригинальному исполнению, и не осуществляйте ее эксплуатацию, если Вы подозреваете, что она была модифицирована другим лицом.

Никогда не эксплуатируйте дефектную машину. Проводите регулярные проверки средств защиты, уход и обслуживание в соответствии с данным руководством. Некоторые операции по уходу и обслуживанию должны выполняться только квалифицированными специалистами. См. указания в разделе 'Техническое обслуживание'. Пользуйтесь только оригинальными запчастями.

## Безопасность рабочего места

- Перед началом работы необходимо удалить с участка ветки, камни и т.д.
- Машина может выбрасывать наружу посторонние предметы, оказавшиеся под ножами, что может стать причиной травм или повреждения имущества. Не используйте машину, если рядом находятся люди или животные.
- Не эксплуатируйте машину в плохих погодных условиях, таких, как густой туман, сильный дождь, порывистый ветер, сильный холод и т.д. Эксплуатация машины при плохой погоде утомительна и может привести к возникновению опасных ситуаций, например, из-за скользких поверхностей.
- Проверьте, чтобы поблизости не было ничего такого, что может повлиять на Вашу работу с машиной.
- При работе с машиной обращайте внимание на корни, ветки, камни, ямы, канавы и прочие препятствия. В высокой траве препятствия могут быть незаметны.
- Скашивание травы на склонах может быть опасным. Не используйте газонокосилку на очень крутых склонах. Нельзя пользоваться газонокосилкой на поверхностях с уклоном, превышающим 15 градусов.
- На склонах путь следует прокладывать под прямым углом к склону. Гораздо легче работать поперек склона, чем поднимаясь и опускаясь по склону.
- При приближении к закрытым поворотам или объектам, которые могут затруднять обзор, следует быть особенно осторожным.

## Техника безопасности

- Газонокосилка предназначена исключительно для кошения газона. Запрещается использовать машину не по назначению.
- Пользуйтесь средствами индивидуальной защиты. См. раздел 'Средства защиты пользователя'.
- Никогда не запускайте газонокосилку с отсутствующими или некорректно установленными кожухами или некорректно установленным ножом. В противном случае нож может нанести травму.
- Убедитесь, что в ножи не попали посторонние предметы, например, камни, корни и т.д. Это может затупить ножи и привести к искривлению вала. При сгибании оси нарушается балансировка и увеличивается уровень вибрации, что может привести к снижению надежности крепежа деталей газонокосилки.
- Запрещается на продолжительное время закреплять ручку тормоза при работающей машине.
- При запуске газонокосилка должна быть размещена на ровной горизонтальной поверхности. Проверьте, чтобы нож не

пришел в соприкосновение с грунтом или каким-либо предметом.

- При работе с машиной следует всегда находиться сзади. При выполнении работ все колеса должны находиться на земле. Рукоятку следует держать обеими руками. Не приближать руки или ноги к вращающимся лезвиям.
- Нельзя наклонять машину при работающем двигателе. Не бегайте с работающей газонокосилкой. При работе с газонокосилкой всегда ходите медленно.
- Будьте особо внимательны при передвижении газонокосилки в свою сторону.
- Никогда не поднимайте и не переносите газонокосилку при работающем двигателе. Чтобы поднять газонокосилку, остановите двигатель и отсоедините кабель от свечи зажигания.
- При перемещении по участку, не подлежащему кошению, необходимо останавливать двигатель. Например, при перемещении по гравийным дорожкам, камням, гальке, асфальту и т.д.
- Не бегайте с работающей газонокосилкой. При работе с газонокосилкой всегда ходите медленно.
- Отключите двигатель, прежде чем изменить высоту скашивания. Никогда не выполняйте регулировку при работающем двигателе.
- Не оставляйте машину с работающим двигателем без присмотра. Выключите двигатель. Необходимо убедиться, что нож остановился.
- Если попадет посторонний предмет, или при сильной вибрации, немедленно остановите машину. Снимите свечной кабель со свечи. Проверьте нет ли на машине повреждений. При наличии повреждений, устраните их.

## Основные принципы работы

- Для оптимального результата следует использовать острое лезвие. Затупившееся лезвие будет стричь неровно, и в месте среза трава будет желтеть.
- Не скашивайте более 1/3 всей длины травы. Это касается, в первую очередь, засушливого времени года. Выполните первое скашивание на большей высоте. Затем проверьте результат и скосите траву до необходимого уровня. Если трава высока, передвигайте газонокосилку медленно и, при необходимости, используйте газонокосилку два раза.
- Если вы хотите избежать образования полос на вашем газоне, нужно каждый раз стричь его в разных направлениях.
- Прежде чем потянуть агрегат на себя, необходимо отключить привод и толкнуть агрегат вперед прилизительно на 10 см.
- Приближаясь к препятствию, убедитесь, что привод выключен.

# ЭКСПЛУАТАЦИЯ

## Транспортировка и хранение

- Надежно закрепляйте оборудование во время транспортировки во избежание повреждения и несчастных случаев.
- Храните оборудование в закрываемом на замок помещении, не доступном для детей и посторонних.
- Храните инструмент в сухом теплом помещении.
- Рекомендации по транспортировке и хранению топлива приведены в разделе 'Правила обращения с топливом'.

## Запуск и остановка

### Перед запуском



**ПРЕДУПРЕЖДЕНИЕ!** Прежде чем приступить к работе с машиной внимательно прочитайте инструкцию и убедитесь, что Вам все понятно.

Пользуйтесь средствами индивидуальной защиты. См. раздел 'Средства защиты пользователя'.

- Позаботьтесь, чтобы в рабочей зоне не находилось людей и животных.
- Выполняйте ежедневное обслуживание. См. указания в разделе "Техническое обслуживание".
- Убедитесь в корректности подключения кабеля к свече зажигания.

### Запуск

- При запуске двигателя прижмите рукоятку тормоза двигателя к рукоятке.
- Встать за машиной.

### LC353VB

- Перевести выключатель зажигания в положение включения.
- Взяться за ручку стартера, правой рукой медленно потянуть на себя трос, пока не почувствуется сопротивление (стартер входит в зацепление). Резко потянуть трос, чтобы завести двигатель. Никогда не наматывайте стартовый шнур вокруг руки.

### LC353VB с тормозом лезвия.

Для приведения ножа во вращение выполните следующие действия:

- Переместите рычаг управления ножом в крайнее положение.

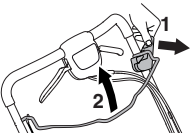

### LC 348VE, LC 353VE

Модели LC 348VE и LC 353VE оснащены электронным пусковым устройством, которое можно использовать следующим образом:

- Перед первым использованием электронного пускового устройства необходимо зарядить аккумулятор.  
См. указания в разделе "Техническое обслуживание".

- Передвиньте рукоятку тормоза двигателя по направлению к рукоятке.
- Вставьте и нажмите ключ зажигания.



### Рычаг включения привода

- Для использования привода на колеса нажмите рычаг включения привода по направлению к рукоятке.

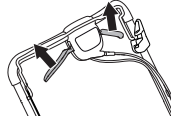

Когда скорость привода начнет снижаться, следует отрегулировать трос сцепления. Точно отрегулируйте длину троса с помощью регулировочного винта.

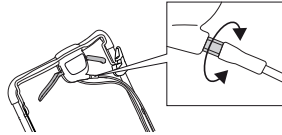

- Чтобы натянуть трос и увеличить скорость, поверните винт регулировки против часовой стрелки.

Убедитесь, что тросы не перетянуты. Если привод газонокосилки включается без нажатия на рычаг выключения привода, удлините трос.

- Чтобы удлинить трос и снизить скорость, поверните винт регулировки по часовой стрелке.

### Останов

#### LB348V, LC348V, LC348VE, LC353V, LC353VE

- Остановите двигатель, отпустив рукоятку тормоза двигателя. Привод также расцепляется при отпускании рукоятки тормозного рычага
- У машин с электрическим запуском выньте ключ.

#### LC353VB

Нож перестает вращаться при отпускании рукоятки тормоза двигателя.

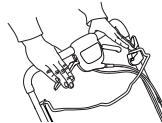

Двигатель выключается переводом выключателя в положение остановки.

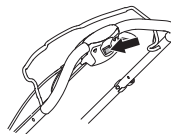

# ТЕХНИЧЕСКОЕ ОБСЛУЖИВАНИЕ

## Общие сведения



**ПРЕДУПРЕЖДЕНИЕ!** Пользователь может выполнять только такие работы по обслуживанию и сервису, которые описаны в данном руководстве. Обслуживание большего охвата должно выполняться авторизованной сервисной мастерской.

Предотвратите непреднамеренный запуск, отсоединив кабель от свечи зажигания.

Срок службы машины может быть укорочен и риск аварии увеличен, если обслуживание машины не выполняется правильным образом и если сервис и/или ремонт не были выполнены профессионально. Если вам требуется дополнительная информация, обратитесь в ближайшую мастерскую по обслуживанию.

- Ваш дилер Husqvarna должен регулярно проверять устройство и выполнять необходимую регулировку и ремонт.
- Пользуйтесь только оригинальными запчастями.

## График технического обслуживания

В графике обслуживания указано, какие части машины требуют технического обслуживания, и с какими интервалами оно должно производиться. Эти интервалы рассчитаны исходя из ежедневного использования машины, и могут меняться в зависимости от частоты использования.

Ежедневное обслуживание	Еженедельное обслуживание	50 часов	Минимум один раз в год
Общая проверка	Свеча зажигания	Замена и регулировка приводного ремня	Замена регулировка приводного ремня
Уровень масла	Глушитель*	Воздушный фильтр	Воздушный фильтр
Внешняя очистка	Система гашения вибрации*	Топливная система	Топливная система
Режущее оборудование		Замена масла	Замена масла
Режущая дека и защитный кожух*			
Рукоятка тормоза двигателя*			

\* См. указания в разделе 'Средства защиты машины'.

## Общая проверка

- Проверьте затяжку гаек и болтов и подтяните в случае необходимости.

## LC353VB

Убедитесь, что зажим троса надежно соединен с кронштейном. Если зажим троса выпал или ослаблен, установите его на место.

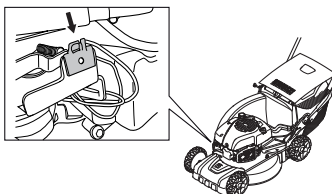

## Внешняя очистка

- Очистите газонокосилку от листьев, травы и т.д.
- Не используйте моечный агрегат высокого давления для чистки машины.
- Запрещается лить воду непосредственно на двигатель.
- Прочистите решетку воздухозаборника на крышке стартера. Проверьте стартер и его шнур на наличие износа или повреждения.
- При чистке внутренней поверхности режущей деки поверните машину свечой зажигания вверх. Опорожните топливный бак.

## Очистка корпуса редуктора.

- Снимите люк технического обслуживания.

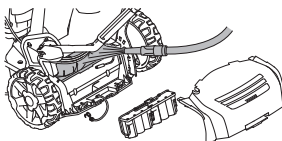

- Удалите с корпуса редуктора листья и траву. Если требуется, промойте корпус редуктора водой. При обслуживании LC348Ve и LC353VE убедитесь, что аккумуляторная батарея отключена.

## Уровень масла

При проверке уровня масла поставьте газонокосилку на ровную поверхность. С помощью измерительного стержня на крышке маслозаправочного отверстия измерьте уровень масла.

- Снять крышку масляного бака и насухо вытереть шуп.
- Вернуть шуп на место. Для правильного измерения уровня масла необходимо полностью закрутить крышку маслозаправочного отверстия.
- При низком уровне масла залейте масло до верхнего уровня измерительного стержня.

## Замена масла

- Опорожните топливный бак.
- Открутите крышку маслозаправочного отверстия.
- Подставьте подходящий сосуд для сбора масла.
- Слейте масло, выпрокинув двигатель так, чтобы масло вытекло через наливную трубку. При этом следует проконсультироваться на ближайшей заправочной станции, куда следует сдать лишнее масло для двигателя.
- Залейте новое моторное масло хорошего качества. См. указания под заголовком "Технические данные".

## Режущее оборудование



**ПРЕДУПРЕЖДЕНИЕ!** При ремонте режущего оборудования всегда одевайте крепкие рабочие перчатки. Ножи очень острые и ими всегда легко порезаться.

- При столкновении с препятствием, приведшим к поломке, необходимо заменить поврежденные ножи.
- Замена или заточка ножей должна осуществляться авторизованной мастерской по обслуживанию.

## Аккумулятор (LC 353VE, LC 348VE)



Обратите внимание! Использованные аккумуляторы запрещается утилизировать вместе с бытовыми отходами! Их необходимо сдать в ближайший сервисный центр или пункт утилизации.

Аккумуляторная батарея (аккумулятор) — полностью изолированная 12-вольтная свинцовая батарея, которая обычно не требует технического обслуживания. Аккумулятор заряжается во время кошения газона.

Если двигатель не заводится несколько раз подряд, причиной этого может быть разрядка аккумулятора. В этом случае запустите машину вручную при помощи шнура стартера. Полностью разряженную аккумуляторную батарею можно зарядить повторно при помощи зарядного устройства, входящего в комплект.

- Осмотрите все провода и соединения. Запрещается эксплуатация машины с поврежденным кабелем или разъемом, их следует отремонтировать в авторизованной сервисной мастерской.

## Зарядка аккумулятора

**ЗАМЕЧАНИЕ!** Аккумулятор может потребовать повторной зарядки один или два раза за сезон. Всегда заряжайте аккумулятор перед зимним хранением. Не заряжайте аккумулятор при температуре ниже +5° C.

- Отсоедините кабель от аккумулятора.
- Соедините кабель с зарядным устройством, затем подключите зарядное устройство к розетке (220 В, 50 Гц).

## Свеча зажигания

**ЗАМЕЧАНИЕ!** Всегда используйте только указанный тип свечей! Применение несоответствующей модели может привести к серьезным повреждениям поршня/цилиндра.

- Если инструмент снизил мощность, с трудом заводится или работает неустойчиво на холостом ходу: всегда сначала проверяйте свечу зажигания, прежде чем предпринять другие шаги.
- Если на свече образовался нагар, необходимо ее прочистить и проверить зазор между электродами, он должен составлять 0,5 мм. Замените его в случае необходимости.

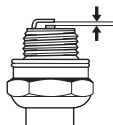

## Воздушный фильтр

- Снимите воздушный фильтр, сняв крышку воздушного фильтра.
- Очистите фильтр, постучав им по плоской поверхности. Никогда не пользуйтесь растворителем с добавлением керосина, растительным или снатым воздухом для очистки фильтра.
- Воздушный фильтр после эксплуатации в течение некоторого времени невозможно полностью вычистить. Поэтому его нужно периодически менять на новый. Поврежденный воздушный фильтр необходимо заменить.
- При повторной сборке убедитесь, что фильтр загерметизирован в районе держателя фильтра.

## Топливная система

- Проверьте то, что топливная крышка и ее прокладка не повреждены.
- Проверьте топливный патрубков. Замените в случае необходимости.

## Утилизация

Данная машина рассчитана на многолетнюю эксплуатацию. Это сводит к минимуму негативное воздействие на окружающую среду. При ремонте и обслуживании машины следует руководствоваться данной инструкцией. Это будет способствовать увеличению срока службы машины и снижению вредных выбросов. Для утилизации детали следует разобрать, а детали отсортировать в зависимости от материала, из которого они изготовлены. Большинство деталей этой машины пригодны для вторичной переработки.

# ТЕХНИЧЕСКИЕ ХАРАКТЕРИСТИКИ

## Технические характеристики

	LC353V	LC353VB	LC353VE
<b>Двигатель</b>			
Производитель двигателя	Briggs & Stratton	Briggs & Stratton	Briggs & Stratton
Объем цилиндра, см <sup>3</sup>	161	161	161
Частота вращения, об/мин	2900	2900	2900
Номинальная мощность электродвигателя, кВт (см. примечание 1)	2,7	2,7	2,7
<b>Система зажигания</b>			
Свеча зажигания	Champion QC12YC	Champion QC12YC	Champion QC12YC
Зазор электродов, мм	0,5	0,5	0,5
<b>Система топлива / смазки</b>			
Емкость топливного бака, литров	1,6	1,6	1,6
Емкость масляного бака, литров	0,6	0,6	0,6
Масло для двигателя	SAE 30	SAE 30	SAE 30
<b>Вес</b>			
Газонокосилка с пустыми контейнерами, кг	40	45	46
<b>Эмиссия шума (См. Примечание 2)</b>			
Уровень шума, измеренный дБ(А)	98	97	98
Уровень шума, гарантированный L <sub>WA</sub> дБ(А)	98	98	98
<b>Уровни шума (См. Примечание 3)</b>			
Уровень звукового давления на уши оператора, дБ(А)	84	83	84
<b>Уровни вибрации (см. примечание 4)</b>			
Рукоятка, м/с <sup>2</sup>	4,0	4,0	4,0
<b>Резущее оборудование</b>			
Высота стрижки, мм	25-70	25-70	25-70
Ширина реза, см	53	53	53
Нож	Collect	Collect	Collect
Объем травосборника, л	60	60	60
<b>Запуск</b>			
Электростартер	-	-	Да

Прим. 1 Номинальная мощность указанного двигателя - это средняя полезная мощность типичного серийного двигателя при указанной частоте вращения, об/мин, для определенной модели двигателя, измеренная в соответствии со стандартом SAE J1349/ISO1585. Показатели двигателей массового производства могут отличаться от этого значения. Фактическая выходная мощность двигателя, установленного на определенной машине, зависит от рабочей скорости, условий окружающей среды и других параметров.

Примечание 2: Эмиссия шума в окружающую среду измеряется как шумовой эффект (L<sub>WA</sub>) согласно Директиве ЕС 2000/14/EG.

Примечание 3: Указанные данные об уровне шумового давления имеют типичный статистический разброс (стандартное отклонение) в 1,2 дБ (А).

Примечание 4: Указанные данные об уровне вибрации имеют типичный статистический разброс (стандартное отклонение) 0,2 м/с<sup>2</sup>.



## ТЕХНИЧЕСКИЕ ХАРАКТЕРИСТИКИ

	LC348V	LC348VE	LB348V
Двигатель	Briggs & Stratton	Briggs & Stratton	Briggs & Stratton
Объем цилиндра, см <sup>3</sup>	190	190	190
Частота вращения, об/мин	2900	2900	2900
Номинальная мощность электродвигателя, кВт (см. примечание 1)	2,4	2,4	2,4
Система зажигания			
Свеча зажигания	Champion RJ19LM	Champion RJ19LM	Champion RJ19LM
Зазор электродов, мм	0,5	0,5	0,5
Система топлива / смазки			
Емкость топливного бака, литров	1,2	1,2	1,2
Емкость масляного бака, литров	0,6	0,6	0,6
Масло для двигателя	SAE 30	SAE 30	SAE 30
Вес			
Газонокосилка с пустыми контейнерами, кг	38	43	34
Эмиссия шума (См. Примечание 2)			
Уровень шума, измеренный дБ(А)	94	93	94
Уровень шума, гарантированный L <sub>WA</sub> дБ(А)	95	95	95
Уровни шума (См. Примечание 3)			
Уровень звукового давления на уши оператора, дБ(А)	80	80	80
Уровни вибрации (см. примечание 4)			
Рукоятка, м/с <sup>2</sup>	5,1	5,1	3,8
Режущее оборудование			
Система скашивания	3 in 1	3 in 1	2 in 1
Высота скашивания регулируется пятью способами, мм.	25-70	25-70	25-70
Ширина полосы стрижки, мм	480	480	480
Нож	Collect	Collect	Mulch
Объем травосборника, л	60	60	
Рычаг включения привода			
Скорость, км/ч	5,4	5,4	5,4
Запуск			
Электростартер	-	Да	-

Примечание 1: Номинальная мощность указанного двигателя - это средняя полезная мощность типичного серийного двигателя при указанной частоте вращения, об/мин, для определенной модели двигателя, измеренная в соответствии со стандартом SAE J1349/ISO1585. Показатели двигателей массового производства могут отличаться от этого значения. Фактическая выходная мощность двигателя, установленного на определенной машине, зависит от рабочей скорости, условий окружающей среды и других параметров.

Примечание 2: Эмиссия шума в окружающую среду измеряется как шумовой эффект (L<sub>WA</sub>) согласно Директиве ЕС 2000/14/EG.

Примечание 3: Указанные данные об уровне шумового давления имеют типичный статистический разброс (стандартное отклонение) в 1,2 дБ (А).

Примечание 4: Указанные данные об уровне вибрации имеют типичный статистический разброс (стандартное отклонение) 0,2 м/с<sup>2</sup>.

---

# ТЕХНИЧЕСКИЕ ХАРАКТЕРИСТИКИ

---

## Гарантия ЕС о соответствии

(Только для Европы)

Husqvarna AB, SE-561 82 Huskvarna, Sverige, тел.: +46-36-146500, настоящим гарантирует, что газонокосилка Husqvarna LB348V, LC348V, LC348VE, LC353V, LC353VB и LC353VE с серийным номером 13xxxxxx и далее, соответствует требованиям ДИРЕКТИВЫ СОВЕТА:

- от 17 мая 2006 года, 'о машинах и механизмах' 2006/42/ЕС
- от 15 декабря 2004 года об электромагнитной совместимости" 2004/108/ЕЕС.
- от 8 мая 2000 года об эмиссии шума в окружающую среду" 2000/14/ЕС.

Дополнительная информация по эмиссиям шума приведена в разделе Технические характеристики.

Были использованы следующие стандарты: EN 836, ISO 11094, EN 55012.

0404, SMP Svensk Maskinprovning AB, почтовый индекс 7035, SE-750 07 Uppsala, представила отчеты об оценке соответствия согласно приложению VI к ДИРЕКТИВЕ СОВЕТА от 8 мая 2000 г. 'об эмиссии шума в окружающую среду' 2000/14/ЕС.

Хускварна, 31 октября 2013 г.



Claes Losdal, Директор отдела разработок/Садовая техника  
(Уполномоченный представитель Husqvarna AB и ответственный за техническую документацию.)