



РУКОВОДСТВО ПО ЭКСПЛУАТАЦИИ

ТОРЦОВОЧНЫЕ ПИЛЫ

	ПТ 1200
	ПТ 1400
	ПТ 2000С

Модели: ПТ 1200, ПТ 1400, ПТ 2000С;

УВАЖАЕМЫЙ ПОКУПАТЕЛЬ!

Благодарим Вас за выбор торцовочной пилы «ELITECH»! Мы рекомендуем Вам внимательно ознакомиться с данным руководством и тщательно соблюдать предписания по мерам безопасности, эксплуатации и техническому обслуживанию Вашей пилы.

Содержащаяся в руководстве информация основана на технических характеристиках, имеющих на момент выпуска руководства. Технические характеристики могут быть изменены без предварительного уведомления, так как мы постоянно стремимся повышать качество нашей продукции.

СОДЕРЖАНИЕ

1. Общие сведения	3
2. Технические характеристики	3
3. Правила техники безопасности	3
4. Устройство пилы	4
5. Сборка и регулировка	7
6. Эксплуатация	9
7. Техническое обслуживание	11
8. Гарантия	11

1. ОБЩИЕ СВЕДЕНИЯ

Торцовочная пила «ELITECH» (далее пила) предназначена для стационарной точной распиловки дерева и производных от дерева материалов любой длины и любой формы.

Пила предназначена для работы от однофазной сети переменного тока напряжением 220 В±10% частотой 50 Гц.

Пила рассчитана под определенный размер пильного диска. Используйте тот пильный диск, который подходит по размеру для Вашей модели пилы.

2. ТЕХНИЧЕСКИЕ ХАРАКТЕРИСТИКИ

Таблица 1

Параметры/ модель	ПТ 1200	ПТ 1400	ПТ 2000С
Напряжение сети/частота, В/Гц	230/50		
Потребляемая мощность, Вт	1200	1400	2000
Скорость вращения диска на холостом ходу, об/мин	5000	4500	4500
Диаметр пильного диска (мм)	210	254	254
Диаметр посадочного места (мм)	30		
Толщина диска (мм)	2,8		
Количество зубьев	24	40	40
Угол поворота влево-вправо	45°-45°		
Угол наклона влево-вправо	45°-0°		
Максимальная глубина пропила (мм)	50	75	90
Максимальная ширина пропила (мм)	120	130	305
Вес, кг	8	12	19

3. ПРАВИЛА ТЕХНИКИ БЕЗОПАСНОСТИ

Для полной безопасности перед началом работы внимательно прочтите правила техники безопасности, приведенные в настоящем руководстве, и строго соблюдайте их.

- Включайте пилу в заземленную розетку 230 В с предохранителем не менее чем на 10 А.
- Не оставляйте электрический инструмент под дождем или в сырых местах.
- Перед работой проверьте состояние инструмента.
- Не пользуйтесь пильными дисками из быстрорежущей стали.
- Пользуйтесь только теми пильными дисками, характеристики которых соответствуют рекомендациям изготовителя в настоящем руководстве.
- Проверяйте свободный ход и правильную работу мобильных деталей защитного кожуха.
- Пользуйтесь только целыми и заточенными пильными дисками и рекомендованными аксессуарами.
- Не пользуйтесь электрическим инструментом в мокрых и сырых местах. Следите за хорошим освещением на рабочем месте. Не работайте вблизи легко воспламеняемых жидкостей и газа.
- Прежде чем запускать пилу, крепко зафиксируйте заготовку. Никогда не держите заготовку руками.

Не пользуйтесь поврежденными или деформированными пильными дисками.

- Пользуйтесь пилой только с установленным и исправно работающим защитным кожухом.
- Заменяйте поврежденные отражатели щепки.
- Будьте особо внимательны при распиловке наискосок.
- Никогда не останавливайте и не тормозите пильный диск рукой.
- Перед началом работы установите инструмент на устойчивую поверхность.
- Блок мотора, когда он не заблокирован, должен ходить свободно и возвращаться в изначальное положение (в крайнюю верхнюю точку).
- Не блокируйте курок выключателя в нажатом положении.
- Никому не позволяйте манипулировать электрическим инструментом и сетевым шнуром. Не подпускайте посторонних близко к рабочему месту.
- Инструмент останавливается через десять секунд после того, как отпустили курок выключателя.
- Не надевайте широкую одежду и бижутерию. Они могут попасть в подвижные части инструмента. При наружных работах рекомендуется пользоваться резиновыми перчатками и нескользящей обувью.
- Покрывайте длинные волосы головным убором. При пыльных работах пользуйтесь защитным забралом и респиратором.
- Всегда пользуйтесь системой отвода опилок.

4. УСТРОЙСТВО ПИЛЫ

Модель ПТ 1200



Рис 1



Рис 2

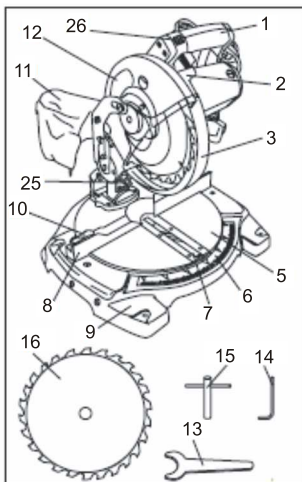

Рис 3

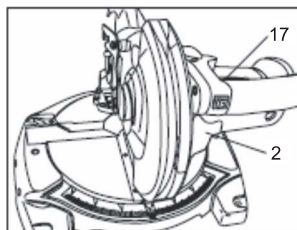

Рис 3

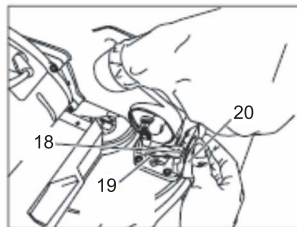

Рис 5

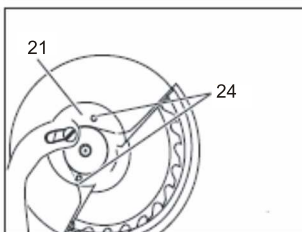

Рис 6

1 – рукоятка; 2- блокировка нижнего защитного кожуха пильного диска; 3 – нижний защитный кожух пильного диска; 4 – блокировка в нижнем положении; 5 – стол пилы; 6 – линейка скоса; 7 – отражатель щепки; 8 – цоколь; 9 – задний упор; 10 – рычаг блокировки скоса; 11 – мешок для опилок; 12 – верхний защитный кожух пильного диска; 13 – плоский ключ; 14 – шестигранный ключ; 15 – гильза; 16 – пильный диск; 17 – курок; 18 – линейка наклона; 19 – винт установки 0°; 20 – ручка блокировки наклона; 21 – картер болта пильного диска; 22 – болт вала; 23 – винт с шестигранной полый головкой; 24 – винт картера болта пильного диска; 25 – лазерный метчик; 26 – выключатель лазерного метчика;

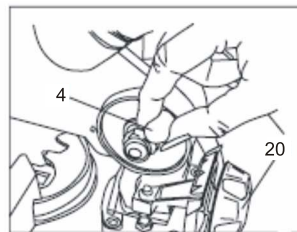
Модель ПТ 1400

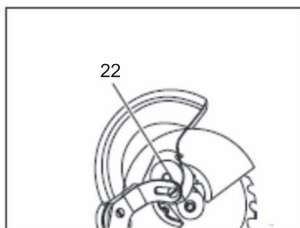

Рис 7



Рис 8

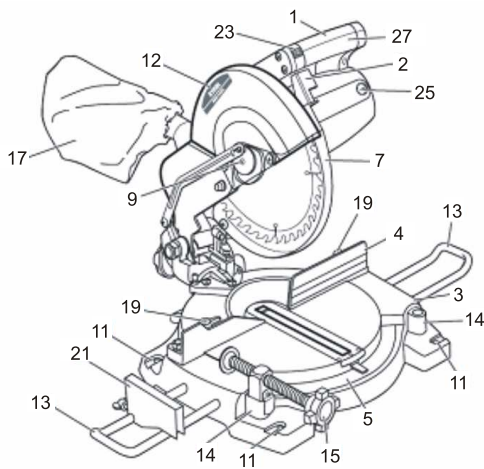

Рис 9

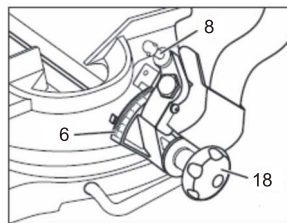

Рис 12

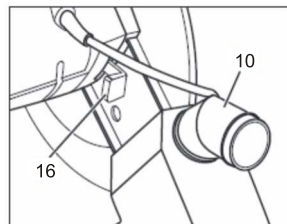

Рис 11

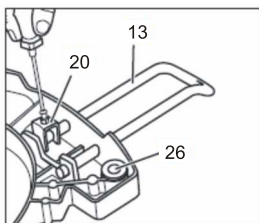

Рис 10

1 – курок выключателя; 2 – рычаг блокировки нижнего защитного кожуха пильного диска; 3 – стол; 4 – задний упор; 5 – линейка скоса; 6 – линейка наклона; 7 – нижний защитный кожух пильного диска; 8 – блокировка блока мотора; 9 – щетка; 10 – сопло отвода опилок; 11 – отверстия для крепления пилы; 12 – верхний защитный кожух пильного диска; 13 – надставное плечо стола; 14 – суппорт тисков; 15 – тиски; 16 – блокировка ведущего вала; 17 – мешок для опилок; 18 – ручка блокировки наклона; 19 – рычаги блокировки стола; 20 – блокировка надставных плеч; 21 – упор для серийной распиловки; 22 – лазерный метчик; 23 – выключатель лазерного метчика; 24 – винт регулировки лазерного метчика; 25 – отделение для угольных щеток; 26 – резиновая подставка; 27 – полукруглая рукоятка.

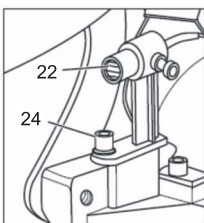
Модель ПТ 2000С

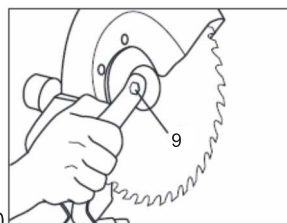

Рис 13



Рис 14

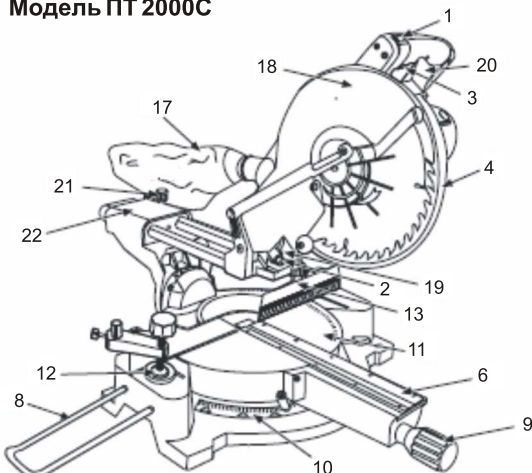

Рис 15

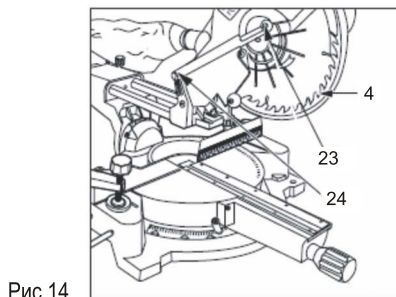

Рис 16

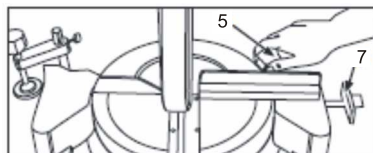

Рис 17

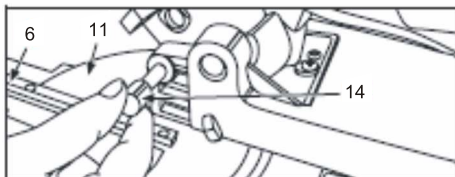

Рис 18

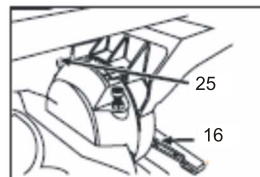

Рис 19

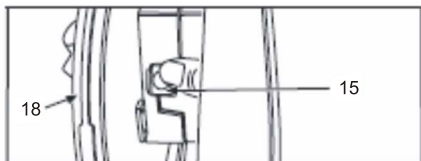

Рис 20



Рис 21

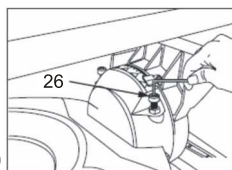

Рис 22

1 – выключатель лазерного метчика; 2 – лазерный метчик; 3 – курок; 4 – нижний защитный кожух пильного диска; 5 – ручка блокировки стола; 6 – отражатель щепки; 7 – упор для серийной распиловки; 8 – удлинительное плечо; 9 – ручка регулировки стола; 10 – линейка скоса; 11 – стол; 12 – зажим; 13 – задний упор; 14 – блокировка в положении для транспортировки; 15 – кнопка блокировки вала; 16 – ручка блокировки наклона; 17 – мешок для опилок; 18 – верхний защитный кожух пильного диска; 19 – винт регулировки лазерного метчика; 20 – рычаг разблокировки нижнего защитного кожуха; 21 – винт блокировки радиального хода; 22 – направляющая радиального хода; 23 – винт картера болта пильного диска; 24 – винт штанги нижнего защитного кожуха; 25 – стопорный винт наклона на 0°; 26 – стопорный винт наклона на 45°; 27 – шестигранная гайка; 28 – винт регулировки глубины распиловки.

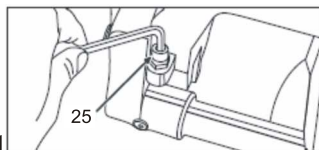
5. СБОРКА И РЕГУЛИРОВКА

Внимание! Во избежание случайных запусков инструмента, ведущих к тяжелым травмам, прежде чем включить пилу в сеть, полностью соберите ее, произведите все необходимые настройки и проверьте затяжку деталей. Пила никогда не должна быть включена в сеть во время сборки, регулировки, смены диска, а также в нерабочее время.

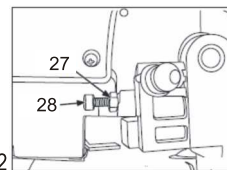
Установка пилы на верстаке

В основании пилы есть четыре отверстия для крепления на верстаке. Перед началом работы всегда проверяйте правильное крепление пилы на верстаке или на другом подходящем рабочем суппорте. Несоблюдение этой инструкции может повлечь тяжелые травмы.

Блокировка в положении для транспортировки

Пилу можно заблокировать в положении для транспортировки.

Чтобы разблокировать блок мотора, потяните за блокировку наружу и поднимите блок мотора за рукоятку.

Во избежание радиального движения блока мотора при транспортировке затяните винт блокировки радиального хода.

Удлинительные плечи и упор для серийной распиловки (модель ПТ 1400 и ПТ 2000С)

1. Надвиньте упор серийной распиловки на удлинительное плечо и закрепите его блокировочным винтом.
2. Вставьте обе штанги удлинительного плеча в предусмотренные для них отверстия в основании пилы с одной стороны стола и вставьте одну штангу в крепежную лапку под столом. Затяните винт крепежной лапки, чтобы зафиксировать удлинительное плечо.
3. Таким же образом вставьте второе удлинительное плечо с другой стороны основания пилы. Для оптимальной устойчивости заготовки удлинительные плечи следует устанавливать по обе стороны основания пилы.
4. Установите упор для серийной распиловки в нужном положении.

Установка пильного диска

Внимание! Перед установкой или сменой пильного диска выключайте пилу из сети.

Модель ПТ 1200

1. Нажмите на рукоятку и потяните блокировку, чтобы освободить блок мотора.
2. Снимите передний винт картера болта пильного диска.
3. Поднимите блок мотора, затем, как можно выше, поднимите нижний защитный кожух пильного диска (примечание: будьте осторожны: защитный кожух стоит на пружине).
4. Плоским ключом из комплекта удерживайте щечку, а шестигранным ключом отвинчивайте болт вала.
5. Снимите щечку и установите пильный диск на вал. Проверьте правильную установку пильного диска: зубья должны смотреть спереди пилы вниз.

6. Установите щечку вплотную к пильному диску.
7. Затяните влево болт вала.
8. Плоским ключом из комплекта удерживайте щечку, а шестигранным ключом затягивайте болт вала.
9. Нажмите большим пальцем на блокировку нижнего защитного кожуха, чтобы он закрыл пильный диск.
10. Затяните винты картера болта пильного диска.
11. Проверьте установку и работу блокировки нижнего защитного кожуха пильного диска.

Модель ПТ 1400

1. Полностью поднимите мотор.
2. Чтобы снять нижний защитный кожух, потяните рычаг блокировки нижнего защитного кожуха, затем поднимите нижний прозрачный защитный кожух, пока он не заблокируется к рычагу.
3. Отпустите винты защитного кожуха и снимите верхний защитный кожух.
4. Нажмите на кнопку блокировки вала и удержите ее.
5. Отожмите отверткой щечку пильного диска, затем смените пильный диск.
6. Устанавливайте пильный диск и защитный кожух в обратном порядке.

Модель ПТ 2000С

1. Снимите винт штанги нижнего защитного кожуха и отпустите винт картера болта пильного диска, чтобы блок мотора можно было поднять и добраться до болта пильного диска.
2. Нажмите на кнопку блокировки вала и поверните пильный диск. Вал блокируется.
3. Снимите болт и внешнюю щечку пильного диска.
4. Смените диск.
5. Чтобы снять болт, пользуйтесь ключом. **Примечание:** болт имеет левую резьбу. Чтобы открутить, поворачивайте его ключом вправо.
6. Установите внешнюю щечку, затяните болт пильного диска и установите на место нижний защитный кожух.

Лазерный метчик

Лазерный луч позволяет точно навести пильный диск на линию разреза, нанесенную на заготовку.

Лазер легко включать и выключать: для этого нажимайте на выключатель, расположенный на рукоятке пилы. Шнур питания проводит достаточно электричества для лазера. Перед первым использованием лазерный метчик необходимо настроить.

1. Установите стол на 0°.
2. Слегка отпустите винт регулировки метчика.
3. Включите метчик и наведите его так, чтобы он смотрел точно на отметку 0° на линейке скоса.

Выравнивание стола и пильного диска по угольнику

1. Полностью опустите мотор с диском и заблокируйте его в положении для переноски.
2. Отпустите ручку блокировки наклона и установите блок мотора на отметку 0°. Затяните ручку блокировки.
3. Поставьте угольник на стол одной стороной к столу, другой - к пильному диску. Если стол и диск не перпендикулярны, необходима регулировка.
 - 3.1. Отпустите винт упора настройки на 0°
 - 3.2. Выровняйте по угольнику пильный диск перпендикулярно столу и затяните ручку блокировки наклона.

4. Проверьте настройку, наклонив блок мотора, чтобы указатель встал на отметку "0°". Приложите угольник к столу и к пильному диску и проверьте, чтобы они были перпендикулярны друг другу. Если стол и пильный диск не перпендикулярны, снова отрегулируйте винт упора наклона на 0°.

5. Когда указатель ровно встанет на отметку "0°" затяните винт указателя.

Задний упор

Пила имеет задний упор, к которому следует прижимать заготовку, независимо от типа распиловки.

6. ЭКСПЛУАТАЦИЯ

Поперечная распиловка

При поперечной распиловке заготовка режется поперек волокон древесины. Для прямой поперечной распиловки (90°) стол должен стоять под углом 0°. Для поперечной распиловки наискосок стол должен стоять под другим углом.

1. Разблокируйте положение для транспортировки и полностью поднимите блок мотора.
2. Разблокируйте стол.
3. Поверните стол, чтобы указатель встал на нужный угол на линейке скоса.
4. Затяните ручку блокировки стола.
5. Положите заготовку плашмя на стол и прижмите ее к упору. Если заготовка изогнута, располагайте выпуклую сторону к упору и фиксируйте заготовку зажимом. Если прижать к упору вогнутую сторону, заготовка может захлестнуться на диске в конце распила и заблокировать его.
6. При распиловке длинных заготовок поддерживайте концы заготовки с помощью удлинительных плеч.
7. Наведите пильный диск на линию распила на заготовке.
8. Чтобы зафиксировать заготовку, пользуйтесь зажимом.
9. Прежде чем включать пилу сделайте пробный распил без заготовки и убедитесь в том, что распиловка пройдет успешно.
10. Крепко возьмитесь за рукоятку пилы и нажмите на курок. Дайте пильному диску набрать полную скорость.
11. Включите лазерный метчик.
12. Нажмите на рычаг разблокировки нижнего защитного кожуха и опустите блок мотора, чтобы пильный диск вошел в заготовку.
13. Отпустите курок и подождите, пока диск полностью остановится, прежде чем вынимать его из заготовки

Распиловка под наклоном

Распиловка под наклоном производится поперек волокон заготовки при наклоненном пильном диске. При прямой распиловке под наклоном стол стоит под углом 0°, а пильный диск - под углом от 0° до 45°.

1. Разблокируйте положение для транспортировки и полностью поднимите блок мотора.
2. Отпустите ручку блокировки стола.
3. Поверните стол, чтобы указатель угла скоса встал на отметку 0° на линейке скоса.
4. Затяните ручку блокировки стола.
5. Отпустите ручку блокировки наклона и наклоните блок мотора влево на нужный угол.
6. Угол наклона может быть от 0° до 45°.
7. Установите указатель на нужный угол.
8. Наклонив блок мотора на нужный угол, крепко затяните ручку блокировки наклона.

9. Положите заготовку плашмя на стол и прижмите ее к упору. Если заготовка изогнута, прижмите к упору выпуклую сторону. Если прижать к упору вогнутую сторону, заготовка может захлестнуться на диске в конце распила и заблокировать его.

10. При распиловке длинных заготовок поддерживайте концы заготовки с помощью удлинительных плеч.

11. Наведите пильный диск на линию распила на заготовке.

12. Крепко держите заготовку рукой и прижимайте ее к упору. Фиксируйте заготовку зажимом.

13. Прежде чем включать пилу сделайте пробный распил без заготовки и убедитесь в том, что распиловка пройдет успешно.

14. Крепко возьмитесь за рукоятку пилы и нажмите на курок. Дайте пильному диску набрать полную скорость.

15. Включите лазерный метчик.

16. Разблокируйте нижний защитный кожух и опустите блок мотора, чтобы пильный диск вошел в заготовку.

17. Отпустите курок и подождите, пока диск полностью остановится, прежде чем вынимать его из заготовки.

Распиловка под двойным углом

При распиловке под двойным углом заготовка режется под наклоном и наискосок. Этот тип распиловки используется для изготовления рамок, карнизов, а также коробок с наклоненными стенками и некоторых видов каркасных работ.

Для распиловки под двойным углом стол выставляется на нужный угол скоса, а блок мотора - на нужный угол наклона. Ввиду взаимодействия двух углов, настройки для распиловки под двойным углом следует производить очень аккуратно.

Регулировки угла скоса и угла наклона зависят друг от друга. При изменении угла скоса меняется угол наклона. При изменении угла наклона меняется угол скоса.

Возможно, потребуются многократная настройка, чтобы получить нужный распил. Выставив второй угол, снова проверьте первый, т.к. настройка второго угла могла изменить настройку первого.

Выставив оба угла на нужные величины, прежде чем распиливать заготовку, произведите пробный распил на обрезках материала.

1. Разблокируйте положение для транспортировки и полностью поднимите блок мотора.

2. Разблокируйте ручку блокировки стола.

3. Поверните стол, чтобы указатель встал на нужный угол на линейке скоса.

4. Затяните ручку блокировки стола.

5. Отпустите ручку блокировки наклона и наклоните блок мотора влево на нужный угол.

6. Угол наклона может быть от 0° до 45°.

7. Установите указатель на нужный угол.

8. Наклонив блок мотора на нужный угол, крепко затяните ручку блокировки наклона.

9. Положите заготовку плашмя на стол и прижмите ее к упору. Если заготовка изогнута, прижмите к упору выпуклую сторону. Если прижать к упору вогнутую сторону, заготовка может захлестнуться на диске в конце распила и заблокировать его.

10. При распиловке длинных заготовок или карнизов поддерживайте противоположную часть заготовки с помощью удлинительного плеча.

11. Наведите пильный диск на линию распила на заготовке.

12. Крепко держите заготовку рукой и прижимайте ее к упору. Фиксируйте заготовку зажимом.

Длинные заготовки

Два удлинительных плеча (ТП1400, ТП2000С) служат для того, чтобы поддерживать и фиксировать длинные заготовки. Эти плечи должны поддерживать заготовку, лежащую плашмя на столе, во время распиловки. Фиксируйте заготовку зажимом.

Распиловка крупных заготовок с помощью радиального хода

При распиловке крупных заготовок с помощью радиального хода блока мотора следует плотно прижимать заготовку к заднему упору и фиксировать ее зажимом.

1. Крепко держите рукоятку пилы.
2. Отведите блок мотора до конца назад, затем нажмите на курок выключателя.
3. Медленно вводите пильный диск в заготовку, затем ведите блок мотора вперед к заднему упору.

7. ТЕХНИЧЕСКОЕ ОБСЛУЖИВАНИЕ

ВНИМАНИЕ: Не приступайте к техническому обслуживанию пилы пока не убедитесь, что он отключен от сети.

Регулярно вычищайте пыль, опилки и щепки из-под защитного кожуха. Следите за тем, чтобы вентиляционные жалюзи и полости не забивались.

Протирайте инструмент влажной тряпкой. Не пользуйтесь растворителями. Давайте инструменту высохнуть.

Изношенные угольные щетки должен менять квалифицированный специалист.

8. ГАРАНТИЯ

Гарантийный срок эксплуатации торцовочной пилы со дня продажи через торговую сеть - 12 (двенадцать) месяцев, при соблюдении потребителем правил эксплуатации и условий по техническому обслуживанию, указанных в настоящем руководстве.

Если в течение гарантийного периода в изделии появился дефект по причине некачественного изготовления или применения некачественных конструкционных материалов, гарантируется выполнение бесплатного гарантийного ремонта дефектного изделия.

Обмен неисправных деталей, вышедших из строя в период гарантийного срока, осуществляется в соответствии с действующими правилами обмена промышленных товаров, купленных в розничной сети.

В ремонт не принимаются и не обмениваются отдельные детали пилы.

Случаи, при которых изделие не подлежит бесплатному гарантийному ремонту, указаны в гарантийном талоне.