

# HITACHI

**Dust Extractor**  
**Nass-, Trockensauger mit Staubabziehvorrichtung**  
**Αντάπτορας σκόνης**  
**Odciąg pyłu**  
**Ipari porszívó**  
**Odsávání prachu**  
**Toz emici**  
**Extractor de praf**  
**Odsesovanje prahu**  
**Промышленный пылесос**

**RP 35YB · RP 35YE**

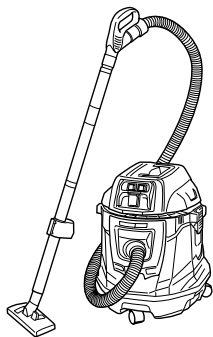

RP35YB

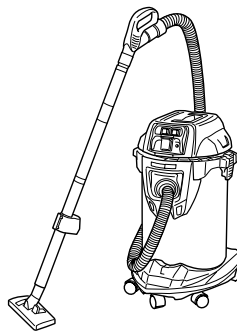

RP35YE

Read through carefully and understand these instructions before use.  
Diese Anleitung vor Benutzung des Werkzeugs sorgfältig durchlesen und verstehen.  
Διαβάστε προσεκτικά και κατανοήσετε αυτές τις οδηγίες πριν τη χρήση.  
Przed użytkowaniem należy dokładnie przeczytać niniejszą instrukcję i zrozumieć jej treść.  
Használat előtt olvassa el figyelmesen a használati utasítást.  
Před použitím si pečlivě přečtěte tento návod a ujistěte se, že mu dobře rozumíte.  
Aleti kullanmadan önce bu kılavuzu iyice okuyun ve talimatları anlayın.  
Înainte de utilizare, citiți cu atenție și înțelegeți prezentele instrucțiuni.  
Pred uporabo natančno preberite in razumite ta navodila.

Внимательно прочтите данную инструкцию по эксплуатации прежде чем пользоваться инструментом.

**Handling instructions**  
**Bedienungsanleitung**  
**Οδηγίες χειρισμού**  
**Instrukcja obsługi**  
**Kezelési utasítás**  
**Návod k obsluze**  
**Kullanım talimatları**  
**Instrucțiuni de utilizare**  
**Navodila za rokovanje**  
**Инструкция по эксплуатации**

**Hitachi Koki**

1

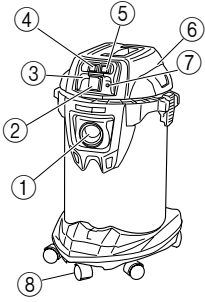

RP35YE

2

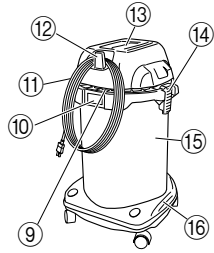

RP35YE

3

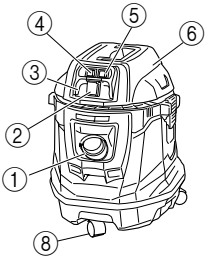

RP35YB

4

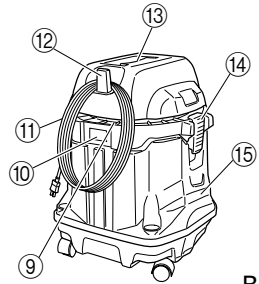

RP35YB

5

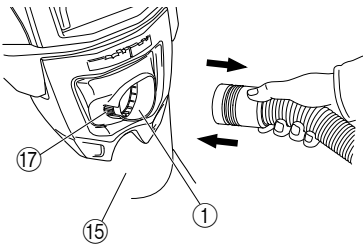

7

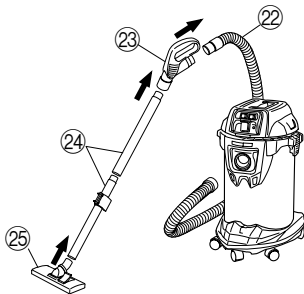

6

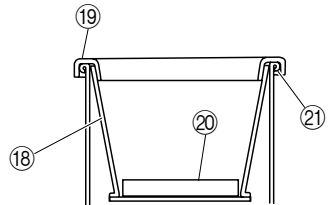

8

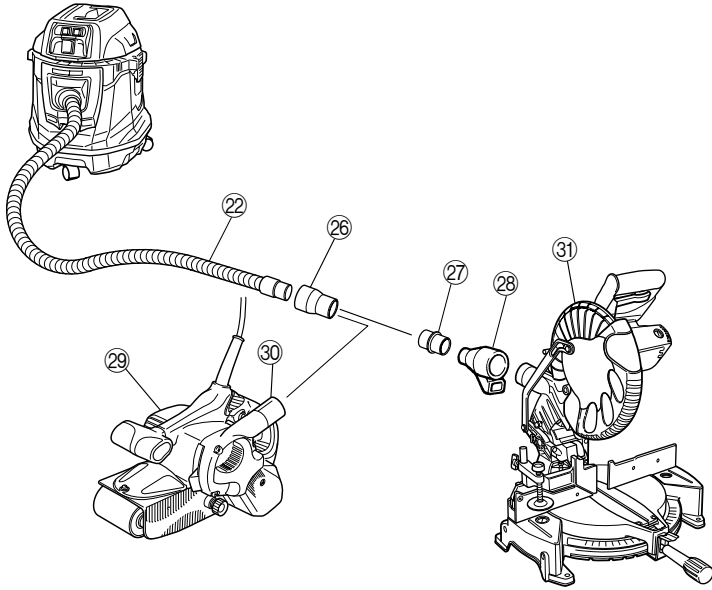

9

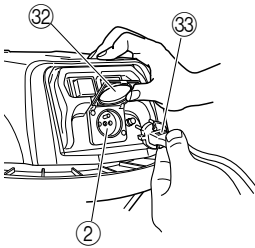

10

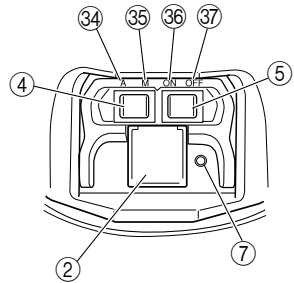

11

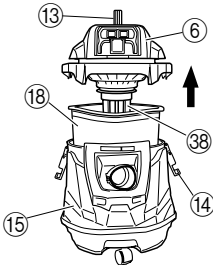

12



13

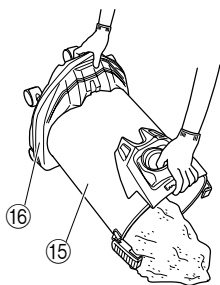

14

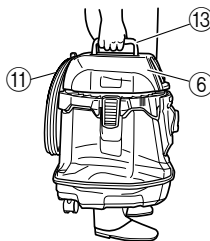

15

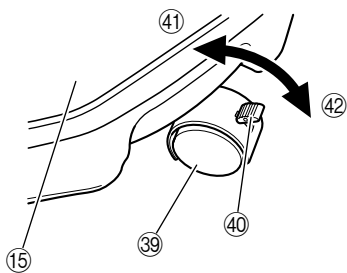

16

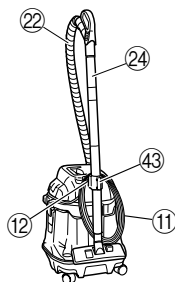

17

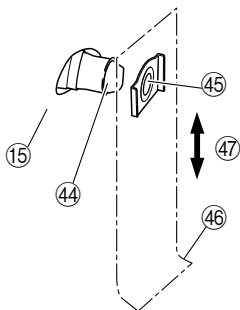

18

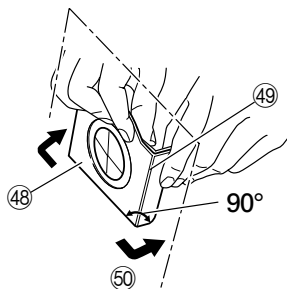

19

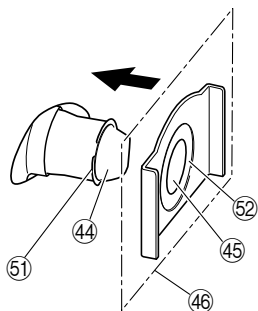

20

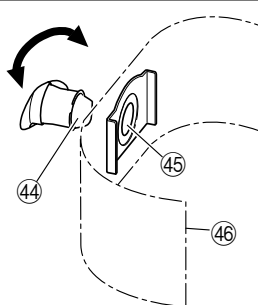

21

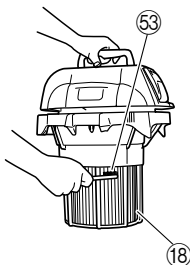

22

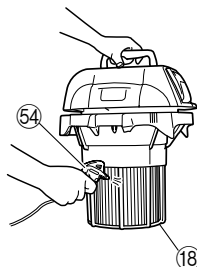

23

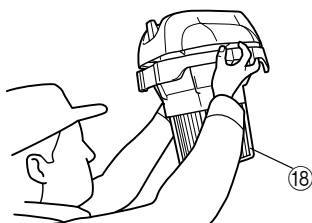

24

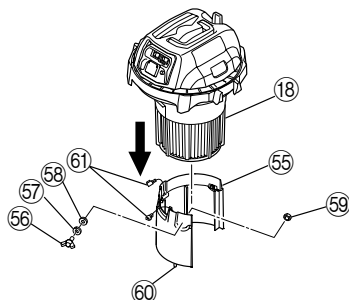

	English	Deutsch	Ελληνικά
①	Suction opening	Saugöffnung	Άνοιγμα αναρρόφησης
②	Interlocking electric outlet	Interlocking-Anschluss	Ηλεκτρική παροχή ενδοασφάλισης
③	Operation panel	Bedienfeld	Πίνακας λειτουργίας
④	Mode selection switch	Moduswahlschalter	Διακόπτης επιλογής λειτουργίας
⑤	Vacuum switch	Saugschalter	Διακόπτης σκούπας
⑥	Head	Oberteil	Κεφαλή
⑦	Filter cleaning switch	Filterreinigungsschalter	Διακόπτης καθαρισμού φίλτρου
⑧	Caster	Fußröllchen	Τροχός μετακίνησης
⑨	Suction opening / Exhaust opening	Saugöffnung / Abluftöffnung	Άνοιγμα αναρρόφησης / Εξαγωγή αέρα
⑩	Name plate	Typenschild	Πλακέτα προϊόντος
⑪	Cord	Kabel	Καλώδιο
⑫	Hook	Haken	Άγκιστρο
⑬	Handle	Griff	Χειρολαβή
⑭	Clamp	Klemme	Συσφιγκτήρας
⑮	Tank	Tank	Δεξαμενή
⑯	Base	Sockel	Βάση
⑰	Button	Knopf	Κουμπί
⑱	Filter	Filter	Φίλτρο
⑲	Filter packing	Filterdichtung	Υποδοχή φίλτρου
⑳	Filter cage	Filtergehäuse	Θήκη φίλτρου
㉑	Mouth of the tank	Tanköffnung	Στόμιο δεξαμενής
㉒	Hose (id 38 mm × 3 m long)	Schlauch (ID 38 mm × 3 m lang)	Εύκαμπτος σωλήνας (διάμετρος 38 mm × 3 m μήκος)
㉓	Joint handle	Verbindungsstückgriff	Χειρολαβή άρθρωσης
㉔	Pipe	Rohr	Σωλήνας

	English	Deutsch	Ελληνικά
25	Master Nozzle	Hauptdüse	Κύριο ακροφύσιο
26	Adapter (Standard Accessory)	Adapter (mitgeliefertes Zubehör)	Προσαρμογέας (Στάνταρ Εξάρτημα)
27	Joint (Optional Accessory)	Verbindungsstück (Sonderausstattung)	Άρθρωση (Προαιρετικό Εξάρτημα)
28	Dust collection adapter (Optional Accessory)	Staubabsaugungsadapter (Sonderausstattung)	Προσαρμογέας συλλογής σκόνης (Προαιρετικό Εξάρτημα)
29	Power tool	Elektrowerkzeug	Εργαλείο
30	Dust exhaust opening	Staubauslassöffnung	Άνοιγμα εξαγωγής σκόνης
31	Power tool	Elektrowerkzeug	Εργαλείο
32	Cover	Deckel	Κάλυμμα
33	Plug of the power tool	Stecker des Elektrowerkzeugs	Βύσμα εργαλείου
34	A (Auto)	A (Automatik)	A (Αυτόματη λειτουργία)
35	M (Manual)	M (Manuell)	M (Χειροκίνητη λειτουργία)
36	ON	ON (Ein)	ON
37	OFF	OFF (Aus)	OFF
38	Float holder	Schwimmerhalterung	Θάλαμος φλοτέρ
39	Caster (with Stopper)	Fußröllchen (mit Stopper)	Τροχός (με Φρένο)
40	Lever	Hebel	Μοχλός
41	Release	Lösen	Ελεύθερος
42	Fix	Feststellen	Σταθερός
43	Pipe holder	Rohrhalterung	Άγκιστρο στερέωσης σωλήνα
44	Suction opening	Saugöffnung	Άνοιγμα αναρρόφησης
45	Suction hole	Saugloch	Οπή αναρρόφησης
46	Paper filter	Papierfilter	Χάρτινο φίλτρο
47	Vertical direction	Vertikale Richtung	Κάθετη διεύθυνση
48	Cardboard	Pappe	Χαρτόνι
49	Fold	Falz	Πτυχή
50	Bend	Biegung	Διπλώστε
51	Stopper	Stopper	Αναστολέας
52	Rubber packing	Gummidichtung	Συσκευασία από καουτσούκ
53	Brush	Bürste	Βούρτσα
54	Air duster gun	Druckluftreinigungspistole	Σπρέι ψεκασμού σκόνης
55	Water guard	Wasserschutz	Προστατευτικό κάλυμμα νερού
56	Wing bolt	Flügelschraube	Μπουλόνι τύπου πεταλούδας
57	Spring washer	Federring	Ροδέλα γκρόβερ
58	Washer	Beilegescheibe	Απλή ροδέλα
59	Nut	Mutter	Παξιμάδι
60	Sensor shaft	Sensorschaft	Άξονας αισθητήρα
61	Connector	Steckverbinder	Συνδετήρας

	Polski	Magyar	Čeština
①	Otwór zasysania	Szívónyílás	Čeština
②	Gniazdo zasilania z blokadą	Beépített dugós csatlakozó	Sací otvor
③	Panel sterowania	Vezérlőpanel	Blokovací elektrický vývod
④	Przełącznik trybu pracy	Üzem mód-választó kapcsoló	Panel obsluhy
⑤	Wyłącznik główny	Vákuum kapcsoló	Volič režimu
⑥	Głowica	Fej	Vakuový spínač
⑦	Przycisk czyszczenia filtra	Szűrőtisztító kapcsoló	Hlava
⑧	Kółko	Görgő	Spínač čištění filtru
⑨	Otwór zasysania / Otwór wylotowy	Szívónyílás / Kivezető nyílás	Rejdovací kolečko Sací otvor / Vúfukový otvor
⑩	Tabliczka znamionowa	Típusjelző lap	Typový štítek
⑪	Przewód	Tápkábel	Šňůra
⑫	Hak	Kampó	Hák
⑬	Uchwyt	Fogantyú	Rukojeť
⑭	Zacisk	Rögzítő bilincs	Svěrka
⑮	Zbiornik	Tartály	Nádřž
⑯	Podstawa	Talp	Základ
⑰	Przycisk	Gomb	Tlačítko
⑱	Filtr	Szűrő	Filtr
⑲	Uszczelka filtra	Szűrő tömítés	Těsnění filtru
⑳	Komora filtra	Szűrő keret	Kryt filtru
㉑	Wlot zbiornika	Tartály nyílása	Otvor nádře
㉒	Wąż giętki (śr. 38 mm × długość 3 m)	Tömlő (belső átmérő 38 mm × 3 m hossz)	Hadice (světlost 38 mm × délka 3 m)
㉓	Uchwyt przegubowy	Fogantyú	Spojená rukojeť
㉔	Rura	Cső	Trubka
㉕	Dysza główna	Fő szivófej	Hlavní tryska
㉖	Złącza (akcesorium standardowe)	Adapter (standard tartozék)	Adaptér (standardní příslušenství)
㉗	Element połączeniowy (akcesorium opcjonalne)	Csatlakozó (opcionális tartozék)	Spoj (doplňkové příslušenství)
㉘	Złącze odprowadzania pyłu (akcesorium opcjonalne)	Porgyűjtő adapter (opcionális tartozék)	Adaptér odsávací prachu (doplňkové příslušenství)
㉙	Narzędzie elektryczne	Szerszámgép	Mechanický nástroj
㉚	Otwór wylotowy pyłu	Porkivezető nyílás	Odprašovací otvor
㉛	Narzędzie elektryczne	Szerszámgép	Mechanický nástroj
㉜	Oslona	Burkolat	Kryt
㉝	Wtyczka narzędzia elektrycznego	Szerszámgép dugasza	Zástrčka mechanického nástroje
㉞	A (Automatyczny)	A (Automatikus)	A (Automatický)
㉟	M (Ręczny)	M (Kézi)	M (Ručně)
㊱	ON (Wł.)	ON (Be)	ON (Zapnuto)
㊲	OFF (Wyt.)	OFF (Ki)	OFF (Vypnuto)
㊳	Uchwyt pływaka	Úszótartó	Držák plováku
㊴	Kółko (z hamulcem)	Görgő (rögzítő fékkel)	Rejdovací kolečko (se zářázkou)
㊵	Dźwignia	Kar	Páka
㊶	Zwalnianie	Kioldás	Uvolnění
㊷	Zaciskanie	Rögzítés	Upevnění
㊸	Uchwyt rury	Csőtartó elem	Držák trubky
㊹	Wylot zasysania	Szívónyílás	Sací otvor
㊺	Otwór zasysania	Szívólyuk	Sací štěrбина
㊻	Filtr papierowy	Papírszűrő	Papírový filtr
㊼	Kierunek pionowy	Függőleges irány	Svislý směr
㊽	Karton	Karton	Lepenka
㊾	Zagiąć	Meghajtás	Přeložit
㊿	Wygiąć	Meghajlítás	Ohnout

	Polski	Magyar	Čeština
51	Ogranicznik	Megállító	Zarážka
52	Uszczelka gumowa	Gumitömítés	Gumové těsnění
53	Szczotka	Kefe	Kartáč
54	Pistolet powietrzny do odprowadzania kurzu	Sűrített levegős portalanító berendezés	Odprašovací pistole
55	Ośłona wodoszczelna	Vízór	Vodní kryt
56	Śruba skrzydełkowa	Szárnyas csavar	Křídlový šroub
57	Podkładka sprężysta	Rugós alátét	Pérová podložka
58	Podkładka	Alátét	Podložka
59	Nakrętka	Csavaranya	Maticе
60	Wałek czujnika	Érzékelő tengely	Hřídel senzoru
61	Złącze	Csatlakozó	Spojka











	Türkçe	Română	Slovenščina
①	Emme ağız	Orificiu de aspirare	Odprtina za sesanje
②	Ara bağlantı prizi	Priză electrică cu cuplare	Medzaklepna električna vtičnica
③	Kumanda paneli	Panou de operare	Delovna plošča
④	Mod seçim düğmesi	Comutator selectare mod	Stikalo za izbiro načina
⑤	Vakum düğmesi	Comutator de aspirare	Stikalo za vakuum
⑥	Başlık	Cap	Glava
⑦	Filtre temizleme düğmesi	Comutator curățare filtru	Stikalo za čiščenje filtra
⑧	Tekerlek	Roți pivotante	Kolesje
⑨	Emme ağız / Hava boşaltma ağız	Orificiu aspirare / Orificiu evacuare	Odprtina za sesanje / Izpušna odprtina
⑩	İsim plakası	Plăcuța cu specificații	Plošča s podatki
⑪	Kablo	Cablu	Kabel
⑫	Kanca	Cârlig	Kljuka
⑬	Tutma kolu	Mâner	Ročica
⑭	Kelepeçe	Clemă	Sponka
⑮	Depo	Rezervor	Rezervoar
⑯	Taban	Bază	Osnova
⑰	Düğme	Buton	Tipka
⑱	Filtre	Filtru	Filter
⑲	Filtre kovani	Ambalaj filtru	Embalaža filtra
⑳	Filtre kafesi	Cutie filtru	Kletka filtra
㉑	Depo ağız	Gura rezervorului	Ustje rezervoarja
㉒	Hortum (iç çap 38 mm x 3 m uzunluk)	Furtun (diam. interior 38 mm x 3 m)	Cev (id 38 mm x 3 m dolžine)
㉓	Kollu bağlantı	Mâner articulație	Ročica spoja
㉔	Boru	Țeavă	Cev
㉕	Emme borusu başlığı	Duză principală	Glavna šoba
㉖	Adaptör (Standart Aksesuar)	Adaptor (Accesoriu standard)	Adapter (standarden dodatek)
㉗	Bağlantı parçası (Opsiyonel Aksesuar)	Articulație (Accesoriu opțional)	Spoj (opcijski dodatek)
㉘	Toz toplayıcı adaptörü (Opsiyonel Aksesuar)	Adaptor colectare praf (Accesoriu opțional)	Adapter za zbiranje prahu (Opcijski dodatek)
㉙	Elektrikli aygıt	Unealtă electrică	Električno orodje
㉚	Toz boşaltma ağız	Deschidere	Odprtina izpuha za prah
㉛	Elektrikli aygıt	Unealtă electrică	Električno orodje
㉜	Kapak	Capac	Pokrov
㉝	Elektrikli aygıtın fişi	Ștecărul sculei electrice	Vtikač električnega orodja
㉞	A (Otomatik)	A (Auto)	A (Samodejno)
㉟	M (Manuel)	M (Manual)	M (Ročno)
㊱	ON (Açık)	ON (Pornit)	ON (Vklon)
㊲	OFF (Kapalı)	OFF (Oprit)	OFF (Izklop)
㊳	Kayar tutucu	Suport plutitor	Nosilec visečega mehanizma
㊴	Tekerlek (Kilitli)	Roată (cu opritor)	Kolesje (z zaustavljalcem)
㊵	Kol	Manetă	Ročica za zaklep
㊶	Serbest bırakma yönü	Eliberare	Sprostitev
㊷	Kilitleme yönü	Fixare	Popravilo
㊸	Boru Tutucusu	Susținător țeavă	Nosilec cevi
㊹	Emme girişi	Orificiu pentru aspirație	Sesalna odprtina
㊺	Emme deliği	Deschizătură pentru aspirație	Sesalna luknja
㊻	Kağıt filtre	Filtru din hârtie	Papirnat filter
㊼	Dikey yön	Direcție verticală	Navpična smer
㊽	Karton	Carton	Karton
㊾	Katlayın	Pliere	Pregib
㊿	Bükün	Îndoire	Upogib

	Türkçe	Română	Slovenščina
51	Durdurucu	Opritor	Zamašek
52	Kauçuk salmastra	Ambalaj cauciuc	Gumijasto tesnilo
53	Fırça	Perie	Ščetka
54	Hava tabancası	Pistol pentru suflat praf	Pištola za prah
55	Su koruma tertibatı	Apărătoare pentru apă	Varovalo pred vodo
56	Kelebek civata	Șurub cu cap fluture	Krilati vijak
57	Yaylı rondela	Șaibă elastică	Vzmetna podložka
58	Rondela	Șaibă	Podložka
59	Somun	Piuliță	Matica
60	Sensör mili	Ax senzor	Senzorska gred
61	Konektör	Conector	Konektor

	Русский
①	ОВсасывающее отверстие
②	Централизованная точка подсоединения потребляющего прибора
③	Панель управления
④	Переключатель режимов
⑤	Вакуумный переключатель
⑥	Верхняя часть
⑦	Кнопка очистки фильтра
⑧	Колесико
⑨	Всасывающее отверстие / Выхлопное отверстие
⑩	Табличка с заводской характеристикой
⑪	Сетевой шнур
⑫	Крючок
⑬	Рукоятка
⑭	Замок
⑮	Резервуар
⑯	Нижняя часть
⑰	Кнопка
⑱	Фильтр
⑲	Набивка фильтра
⑳	Кассета фильтра
㉑	Входное отверстие резервуара
㉒	Шланг (внутренний диаметр 38 мм × длину 3 м)
㉓	Соединяющая рукоятка
㉔	Трубка
㉕	Основная насадка
㉖	Адаптер (стандартная принадлежность)
㉗	Соединение (опциональная принадлежность)
㉘	Адаптер сбора пыли (опциональная принадлежность)
㉙	Потребляющее устройство
㉚	Выхлопное отверстие для пыли
㉛	Потребляющее устройство
㉜	Крышка
㉝	Вилка потребляющего устройства
㉞	A (Автоматический режим)
㉟	M (Ручной режим)
㊱	ON (вкл.)
㊲	OFF (выкл.)
㊳	Держатель плавающего механизма
㊴	Колесико (с фиксатором)
㊵	Рычажок
㊶	Отмычка
㊷	Крепление
㊸	Держатель трубки
㊹	Всасывающее отверстие
㊺	Прорезь для всасывания
㊻	Бумажный фильтр
㊼	Вертикальное направление
㊽	Картон
㊾	Фальц
㊿	Сгиб

	Русский
⑤1	Ограничитель
⑤2	Резиновая уплотняющая прокладка
⑤3	Щетка
⑤4	Распылитель воздуха
⑤5	Водоотталкивающий щиток
⑤6	Стопорный болт с загнутым стержнем
⑤7	Предохранительная шайба
⑤8	Кольцевая прокладка
⑤9	Гайка
⑥0	Датчик
⑥1	Соединитель

	<b>Symbols</b> <b>⚠ WARNING</b> The following show symbols used for the machine. Be sure that you understand their meaning before use.	<b>Symbole</b> <b>⚠ WARNUNG</b> Die folgenden Symbole werden für diese Maschine verwendet. Achten Sie darauf, diese vor der Verwendung zu verstehen.	<b>Σύμβολα</b> <b>⚠ ΠΡΟΣΟΧΗ</b> Τα παρακάτω δείχνουν τα σύμβολα που χρησιμοποιούνται στο μηχάνημα. Βεβαιωθείτε ότι κατανοείτε τη σημασία τους πριν τη χρήση.	<b>Symbole</b> <b>⚠ OSTRZEŻENIE</b> Następujące oznaczenia to symbole używane w instrukcji obsługi maszyny. Upewnij się, że rozumiesz ich znaczenie zanim użyjesz narzędzia.	<b>Jelölések</b> <b>⚠ FIGYELEM</b> Az alábbiakban a géphez alkalmazott jelölések vannak felsorolva. A gép használatá előtt feltétlenül ismerje meg ezeket a jelöléseket.
	<b>Read all safety warnings and all instructions.</b> Failure to follow the warnings and instructions may result in electric shock, fire and/or serious injury.	<b>Lesen Sie sämtliche Sicherheitshinweise und Anweisungen durch.</b> Wenn die Warnungen und Anweisungen nicht befolgt werden, kann es zu Stromschlag, Brand und/oder ernsthaften Verletzungen kommen.	<b>Διαβάστε όλες τις προειδοποιήσεις ασφαλείας και όλες τις οδηγίες.</b> Η μη τήρηση των προειδοποιήσεων και οδηγιών μπορεί να προκαλέσει ηλεκτροπληξία, πυρκαγιά και/ή σοβαρό τραυματισμό.	<b>Należy dokładnie zapoznać się ze wszystkimi ostrzeżeniami i wskazówkami bezpieczeństwa.</b> Nieprzestrzeganie ostrzeżeń oraz wskazówek bezpieczeństwa może spowodować porażenie prądem elektrycznym, pożar i/lub odniesienie poważnych obrażeń.	<b>Olvasson el minden biztonsági figyelmeztetést és minden utasítást.</b> A figyelmeztetések és utasítások be nem tartása áramütést, tüzet és/vagy súlyos sérülést eredményezhet.
	<b>Always wear eye protection.</b>	<b>Tragen Sie immer einen Augenschutz.</b>	<b>Φοράτε πάντα τον κατάλληλο εξοπλισμό για την προστασία των ματιών.</b>	<b>Zawsze nosić okulary ochronne.</b>	<b>Mindig viseljen védőszemüveget.</b>
	<b>Always wear hearing protection.</b>	<b>Stets Gehörschutz tragen.</b>	<b>Φοράτε πάντα προστατευτικά ακοής.</b>	<b>Zawsze nosić słuchawki ochronne.</b>	<b>Mindig viseljen a hallást védő védőfelszerelést.</b>
	Only for EU countries Do not dispose of electric tools together with household waste material! In observance of European Directive 2002/96/EC on waste electrical and electronic equipment and its implementation in accordance with national law, electric tools that have reached the end of their life must be collected separately and returned to an environmentally compatible recycling facility.	Nur für EU-Länder Werfen Sie Elektrowerkzeuge nicht in den Hausmüll! Gemäss Europäischer Richtlinie 2002/96/EG über Elektro- und Elektronik-Altgeräte und Umsetzung in nationales Recht müssen verbrauchte Elektrowerkzeuge getrennt gesammelt und einer umweltgerechten Wiederverwertung zugeführt werden.	Μόνο για τις χώρες της ΕΕ Μην πετάτε τα ηλεκτρικά εργαλεία στον κάδο οικιακών απορριμμάτων! Σύμφωνα με την ευρωπαϊκή οδηγία 2002/96/ΕΚ περί ηλεκτρικών και ηλεκτρονικών ουσκευών και την ενσωμάτωσή της στο εθνικό δίκαιο, τα ηλεκτρικά εργαλεία πρέπει να συλλέγονται ξεχωριστά και να επιστρέφονται για ανακύκλωση με τρόπο φιλικό προς το περιβάλλον.	Dotyczy tylko państw UE Nie wyrzucaj elektronarzędzi wraz z odpadami z gospodarstwa domowego! Zgodnie z Europejską Dyrektywą 2002/96/WE w sprawie zużytego sprzętu elektrotechnicznego i elektronicznego oraz dostosowaniem jej do prawa krajowego, zużyte elektronarzędzia należy posegregować i zutylizować w sposób przyjazny dla środowiska.	Csak EU-országok számára Az elektromos kéziszerszámokat ne dobja a háztartási szeméttel! A használt villamos és elektronikai készülékekről szóló 2002/96/ΕΚ irányelv és annak a nemzeti jogba való átültetése szerint az elhasznált elektromos kéziszerszámokat külön kell gyűjteni, és környezetbarát módon újra kell hasznosítani.
	<b>Symboly</b> <b>⚠ OPOZORNĚNÍ</b> Následující text obsahuje symboly, které jsou použity na zařízení. Ujistěte se, že rozumíte jejich obsahu před tím, než začnete zařízení používat.	<b>Simgeler</b> <b>⚠ DIKKAT</b> Aşağıda, bu alet için kullanılan simgeler gösterilmektedir. Aleti kullanmadan önce bu simgelere ne anlama geldiklerini anlamadığınızdan emin olun.	<b>Simboluri</b> <b>⚠ AVERTISMENT</b> În cele ce urmează sunt prezentate simbolurile folosite pentru maşină. Înainte de utilizare, asiguraţi-vă că înţelegeţi semnificaţia acestora.	<b>Simboli</b> <b>⚠ OPOZORILO</b> V nadaljevanju so prikazani simboli, uporabljeni pri stroju. Pred uporabo se prepričajte, da jih razumete.	<b>Символы</b> <b>⚠ ПРЕДУПРЕЖДЕНИЕ</b> Ниже приведены символы, используемые для машины. Перед началом работы обязательно убедитесь в том, что Вы понимаете их значение.
	<b>Περάστε si všechna varování týkající se bezpečnosti a všechny pokyny.</b> Nedodržení těchto varování a pokynů může mít za následek elektrický šok, požár a/nebo vážné zranění.	<b>Tüm güvenlik uyarılarını ve tüm talimatları okuyun.</b> Uyarıları ve talimatları uymaması elektrik çarpmasına, yangına ve/veya ciddi yaralanmaya neden olabilir.	<b>Citiți toate avertismentele privind siguranța și toate instrucțiunile.</b> Nerespectarea avertismentelor și a instrucțiunilor poate avea ca efect producerea de șocuri electrice, incendii și/sau vătămări grave.	<b>Preberite vas varnostna opozorila in navodila.</b> Z neupoštevanjem opozoril in navodil tvegate električni udar, požar in/ali resne telesne poškodbe.	<b>Прочитайте все правила безопасности и инструкции.</b> Не выполнение правил и инструкций может привести к поражению электрическим током, пожару и/или серьезной травме.
	<b>Vždy noste ochranu očí.</b>	<b>Daima koruyucu gözlük takın.</b>	<b>Purtați întotdeauna protecție pentru ochi.</b>	<b>Uporaba zaščite za oči je obvezna.</b>	<b>Всегда надевайте средства защиты глаз.</b>
	<b>Vždy používejte chrániče sluchu.</b>	<b>Daima koruyucu kulaklık takın.</b>	<b>Purtați întotdeauna protecție auditivă.</b>	<b>Obvezna je uporaba zaščite za ušesa.</b>	<b>Всегда надевайте средства защиты органов слуха.</b>
	Jen pro státy EU Elektrické nářadí nevyhazujte do komunálního odpadu! Podle evropské směrnice 2002/96/EG o nakládání s použitými elektrickými a elektronickými zařízeními a odpovídajícími ustanoveními právních předpisů jednotlivých zemí se použité elektrické nářadí musí sbírat odděleně od ostatního odpadu a podrobit ekologicky šetrnému recyklování.	Sadece AB ülkeleri için Elektrikli el aletlerinin evdeki çöp kutusuna atmayınız! Kullanılmış elektrikli aletleri, elektrik ve elektronik eski cihazlar hakkındaki 2002/96/EC Avrupa yönergelerine göre ve bu yönergeyi ulusal hukuk kurallarna göre uyarlanarak, ayrı olarak toplamanız ve çevre şartlarına uygun bir şekilde tekrar değerlendirilmeye gönderilmelidir.	Numai pentru țările membre UE Nu aruncați această sculă electrică împreună cu deșeurile menajere! În conformitate cu Directiva Europeană 2002/96/CE referitoare la deșeurile reprezentând echipamente electrice și electronice și la implementarea acesteia în conformitate cu legislațiile naționale, sculele electrice care au ajuns la finalul duratei de folosire trebuie colectate separat și duse la o unitate de reciclare compatibilă cu mediul înconjurător.	Samo za države EU Električni orodij ne zavrzite skupaj z gospodinjstskimi odpadki! V skladu z evropsko direktivo 2002/96/EC o odpadnih električnih i elektronskih opremi in izvedbi v skladu z državnimi zakoni, je treba električna orodja, ki so dosegla življenjsko dobo ločeno zbirati in vrniti v t okoljem združljivo ustanovo za recikliranje.	Только для стран ЕС Не выкидывайте электроприборы вместе с обычным мусором! В соответствии с европейской директивой 2002/96/EG об утилизации старых электрических и электронных приборов и в соответствии с местными законами электроприборы, бывшие в эксплуатации, должны утилизироваться отдельно безопасным для окружающей среды способом.

## SAFETY PRECAUTIONS FOR THE DUST EXTRACTOR

- In order to prevent accidents, such as fires, electric shock, and injuries, be sure to follow the "Safety Precautions" stated below.
- Before use, read all of the "Safety Precautions" and use the appliance correctly according to the instructions.
- Be sure to keep this instructions manual in the place where it can be consulted by the user at any time.

### WARNING

1. Keep the workplace clean. Littered place or workbench may cause accidents.
  2. Pay attention to the situation around the workplace as well. Make the workplace bright enough. Do not use the appliance in places with inflammable liquid or gas.
  3. Use the power supply with the voltage and frequency displayed on the nameplate. Use of the power supply with other voltage or frequency will cause fires, electric shock, or failures.
  4. Keep children away. Do not let other persons than the operator touch the dust extractor or the cord. Keep persons other than the operator away from the workplace.
  5. Use the dust extractor suitable for the work. Use the appliance only for the specified applications.
  6. Do not handle the cord roughly. Do not carry the dust extractor holding the cord by hand or do not extract the cord from the power receptacle by pulling it. Keep the cord away from heat, oil, or angular places. Moreover, do not put a heavy thing on it or do not get it sandwiched.
  7. The dust extractor should be maintained carefully. Replacement of accessories should follow the instructions manual. Check the cord periodically. When it is damaged, please request repair from your local retailer or the authorized servicing agent. If an extension cord is used, check it periodically, and when damaged, replace it.
  8. In the following cases, switch off the dust extractor and turn OFF the main power supply: The dust extractor is not used or it is sent for repair. Accessories, such as a hose and a filter, are replaced. Danger is expected.
  9. Avoid sudden starting. Do not carry the appliance which is connected to the power supply with your finger placed on the switch. Confirm that the switch is off before putting the plug in the power receptacle.
  10. Do the work with enough care. When you use the dust extractor, pay attention to the handling method, how to do the work, the surrounding situation, etc. and perform the operation in a cautious manner. When you do the work at a distance from the dust extractor, pay attention to the operation condition of the dust extractor. (abnormal sound, dust blow off, emitting smoke, etc.) Exercise common sense. Do not use the appliance when you are tired.
  11. Check for any damaged part.
- Before use, check for any damages in the protective cover or other parts and confirm whether the appliance operates normally and performs specified functions.

- Check for any abnormalities in all places that may affect the operation, the position adjustment and clamping state of movable portions, damaged parts or attachment state.
  - Replacement and repair of damaged protective cover and other parts should follow the provisions of the handling instructions. If there are no such provisions in the manual, please request repair from your local retailer or authorized servicing agent.
  - If the switch fails, please request repair from your local retailer or authorized servicing agent. Avoid using the dust extractor which cannot be started or stopped by the switch.
12. Contact the specialty store for repair of the dust extractor.
- Since this dust extractor conforms to the corresponding safety standard, do not modify it.
  - Be sure to request repair from your local retailer or authorized servicing agent. Self-repair may cause accidents or injuries.

## PRECAUTIONS FOR USE OF THE DUST EXTRACTOR FOR ELECTRIC TOOLS

The precautions common to the dust extractors have been described. For the dust extractors for electric tools, follow further precautions described below:

### WARNING

1. The power consumption of an electric tool that can be connected to the interlocking outlet is 2300 W during operation, respectively. If an electric tool with power consumption exceeding the above is used in connection with the interlocking outlet, overcurrent will cause failures of the interlocking circuit or the plug or injuries.
2. Use the power receptacle with its rating 16 A or more and in isolation. If it is used together with other instruments, fires may be caused by abnormal heat generation.
3. Prevent the appliance from sucking in the following:
  - Generated spark during metal grinding or cutting.
  - High temperature things, such as lighted cigarette.
  - Inflammable substances (gasoline, thinner, benzene, kerosene, paint, etc.), explosive substances (nitroglycerine, etc.), combustible substances (aluminum, zinc, magnesium, titanium, red phosphorus, yellow phosphorus, celluloid, etc.)
  - Sharp things, such as nail and razor.
  - Wood chip, metal, stone, string, etc.
  - Solidification materials, such as cement powder and toner, and conductive fine dusts, such as metal powder and carbon powder.
  - Foaming liquids, such as oil, boiling water, chemical fluid, and detergent. Liquids, such as water and oil. May cause fires or injuries.
4. Set the filter correctly before use. Do not use the appliance without the filter or with it set in a wrong position, or do not use a torn filter. May cause failures, such as motor burnout.
5. Do not put water or oil on the appliance or plug or interlocking outlet. Since this appliance is not waterproof, electric shock or failures may be caused.
6. Do not use the appliance with its suction opening, air inlet or exhaust opening obstructed. The temperature of the motor may rise abnormally,

- causing troubles such as deformation of parts or motor burnout.
- Do not operate the appliance when its float is operating or when its hose or suction mouth, etc. is clogged with foreign matter. The temperature of the motor may rise abnormally, causing troubles such as deformation of parts or motor burnout (in the case of RP35YB).
  - Do not topple the appliance or do not use it on its side. May cause electric shock or failures.
  - To prevent deformation or breakage of the appliance due to toppling etc., the appliance should be moved calmly. Breakage, crack, or deformation may cause injuries.
  - When you drop or bump the appliance accidentally, check for breakage, crack, or deformation in the appliance. Breakage, crack or deformation may cause injuries.
  - When the appliance is out of condition or emits abnormal sound during use, immediately turn off the switch and request repair from your local retailer or authorized servicing agent. If you continue to use the appliance as it is, it may lead to injuries.
  - When you use an extension cord, use a triplex cable with an earth wire. Duplex cable without earth wire may cause electric shock.
  - This appliance is only used indoors. Never use it outdoors. Insulation deterioration may cause electric shock or electrical fire.
  - The appliance is suitable for removing dust with maximum workplace concentration of > 0.1mg/m<sup>3</sup>. (dust class M) [in the case of RP35YE]



This appliance contains dust hazardous to health. Emptying and maintenance operations, including removal of the dust collecting means, must only be carried out by authorised personnel wearing suitable personal protection. Do not operate without the full filtration system fitted.

## SPECIFICATIONS

Item \ Model	RP35YB	RP35YE
Power supply used	Single phase AC 50/60 Hz common use, Voltage 230 V	
Motor	Single phase series commutator motor	
Application	Wet and Dry type	
Power input* <sup>1</sup>	1200 W	
Interlocking electric outlet	2300 W	
Max. Airflow	3.5 m <sup>3</sup> /min	
Max. Vacuum	25.5 kPa	
Details-Dry	25 L	32 L
Details-Wet	22 L	16 L
Filter cleaning motor	–	DC motor (12 V)
Dimensions (W × D × H)	410 mm × 435 mm × 539 mm	395 mm × 460 mm × 699 mm
Weight* <sup>2</sup>	8.4 kg	12.4 kg
Cord	8 m	

\*<sup>1</sup> Be sure to check the nameplate on product as it is subject to change by areas.

\*<sup>2</sup> Excluding cord and accessories.

## STANDARD ACCESSORIES

- (1) Hose (id 38 mm × 3 m long) ..... 1
- (2) Pipe ..... 2
- (3) Joint handle ..... 1
- (4) Master nozzle ..... 1
- (5) Crevice nozzle ..... 1
- (6) Wet nozzle ..... 1
- (7) Round Brush nozzle ..... 1
- (8) Adapter ..... 1

Standard accessories are subject to change without notice.

## OPTIONAL ACCESSORIES (sold separately)

- (1) Paper filter (RP35YE) ..... Code No. 329-638
  - (2) Paper filter (RP35YB) ..... Code No. 329-639
  - (3) Nylon filter (wet) (RP35YB) ..... Code No. 326-187
- Optional accessories are subject to change without notice.

## APPLICATIONS

- General cleaning in workplaces and others.
- Collection of fine dusts generated during grinding, cutting or drilling of concrete or wood using power tools.
- Suction of liquid such as water spilt on the floor.

---

## UNPACKING

---

- Carefully unpack the power tool.
- Take out the accessories in the tank before work.

---

## PRIOR TO OPERATION

---

### WARNING

- Before use, check the following. 1 to 3 should be checked before putting the plug in the power receptacle.

#### 1. Confirm the power supply used.

Be sure to use the appliance with the voltage indicated on the nameplate. If it is used with the voltage exceeding the indication, the rotation of the motor may be abnormally fast, damaging the appliance. Moreover, do not use the appliance with transformers, such as a DC power supply, an engine generator, and a booster, or not only the appliance will be damaged, but accidents may be caused.

#### 2. Confirm that the vacuum switch is OFF.

If, without knowing that the vacuum switch is ON, the plug is put in the power receptacle, the appliance will start suddenly, causing unexpected accidents. The vacuum switch will be turned on by pushing "ON" and it will be turned off by returning it to "OFF". Be sure to check that the vacuum switch is OFF. (Fig. 10)

#### 3. Check the filter

Referring to "2. Attaching the Filter" the filter should be correctly attached.

#### 4. Inspection of the power receptacle

If, when the plug is inserted, the power receptacle is shaky or the plug readily comes off, repair is required. Consult the electrical work shop nearest you. If such a power receptacle is used as it is, it will be overheated, and causing accidents.

#### 5. Extension cord

### WARNING

- Use undamaged extension cord. If the power supply is distant, use an extension cord which is thick enough to pass an electric current and is as short as possible.

---

## HOW TO USE

---

### CAUTION

- Do not use the head top as a footstool or do not sit on it. Otherwise the appliance begins to move suddenly, causing an injury.

### NOTE

Handle the hose with care. Do not bend the hose by force, or do not trample it, or do not pull it to move the dust extractor. Moreover, do not put away the hose as it is bent. Otherwise troubles such as its deformation may be caused.

#### 1. Connecting the hose

Press the attached hose into the suction opening of the tank until it clicks and connect it. When removing the hose, pull out the hose while pushing the button of the suction opening. (Fig. 5)

#### 2. Attaching the filter (Fig. 6)

### WARNING

- Be sure to attach the filter. (cloth filter or filter for dusts) Otherwise the motor will be damaged.

- When you collect fine dusts, such as siding powder and stone powder, use the optional paper filter. [in the case of RP35YB]
- Since it is a filter for dry and wet suction, do not remove it when you suck up liquids, such as water. [in the case of RP35YB]

### NOTE

- If the filter is wet, leave it to dry out of direct sunlight. Using the filter when wet will conspicuously reduce the suction power.

- (1) Check that the filter packing is put on the mouth of the tank.

- (2) Check that the filter cage is on the bottom of the filter. [in the case of RP35YB]

#### 3. Attach the master nozzles, pipes, etc.

##### When it is used as a cleaner (Fig. 7)

Connect in order of Hose (id 38 mm × 3 m long), Joint handle, Pipes, and Master nozzle. Connection is done by pressing in the direction of the arrow. The suction mouth for crevices can also be attached depending on the application.

#### 4. Connect power tools (Fig. 8)

Connect in order of Hose (id 38 mm × 3 m long) and Adapter (Standard Accessory). Connection is done by pressing in the direction of the arrow.

#### 5. How to use the interlocking electric outlet

### WARNING

- Voltage is applied to the interlocking electric outlet irrespective of the position of the vacuum switch or mode selection switch in this appliance. When you put the plug of a power tool in the interlocking electric outlet, check that the switch of the power tool is OFF. If, without knowing that the vacuum switch is ON, the plug is put in the power receptacle, the appliance will start suddenly, causing unexpected accidents.

- Do not connect the power tool exceeding the following power consumption to the interlocking electric outlet. Otherwise an overcurrent will cause failures of the interlocking circuit or plug or an injury. Connect the power tool exceeding the following power consumption to an outlet other than the power receptacle to which the plug of this appliance is connected. 2300 W of the power consumption for the power tool.

### NOTE

If a product containing a winding transformer is connected to the interlocking electric outlet, the appliance will be interlocked for about 5 seconds, which does not mean any failure.

#### (1) Check the power consumption of the power tool to be connected

This appliance can be connected to a power tool whose power consumption is 2300 W. Check the power consumption of the power tool to be connected. For a power tool exceeding the above, connect it to an outlet other than the power receptacle to which the plug of the appliance is connected. In this case, the appliance cannot be operated or stopped by the operation of the switch of the power tool.

#### (2) Connect the plug of a power tool (Fig. 9)

Raising the cover, put the plug of the power tool in the interlocking electric outlet.

## 6. Operation of mode selection switch, vacuum switch, and filter cleaning switch (Fig. 10)

### (1) Mode selection switch

By pushing "A" (Auto) this appliance can be operated and stopped by the operation of the switch of the power tool connected. By pushing "M" (Manual) this appliance can be operated and stopped by the operation of its switch.

### (2) Vacuum switch

By pushing "ON" the appliance will be operated. By returning the switch to "OFF" the appliance will stop. When the mode selection switch is in "M" (Manual) the appliance will operate and stop by the operation of the vacuum switch.

### (3) Filter cleaning switch [in the case of RP35YE]

#### NOTE

If, during running of the filter cleaning device, the vacuum switch is put in "ON" or the operation interlocked with the power tool is started, the operation of the filter cleaning device will stop. In the following cases, the filter cleaning device does not operate:

- When the vacuum switch is in "OFF".
- Until the motor stops by putting the vacuum switch in "OFF".
- When more than 15 minutes have passed after putting the vacuum switch in "OFF". (Once the filter cleaning device is stopped by putting the vacuum switch in "ON", it can be operated.)
- When the plug is inserted.

(Once the filter cleaning device is stopped by putting the vacuum switch in "ON" it can be operated.) Even if the filter cleaning switch is not pressed, since this machine always monitors its suction power, when the suction power declines to some extent, the filter cleaning device will operate automatically and the suction power will recover. If the vacuum switch is in "OFF" and the filter cleaning switch is pressed, the filter cleaning device will operate for several seconds, allowing dusts to be dropped from the filter.

### (4) Procedure of operation of each switch

(a) When using the appliance with a power tool interlocked

- ① Push "A" (Auto) of the mode selection switch.
- ② Push "ON" of the vacuum switch.
- ③ By operation of the switch of the connected power tool, this appliance also operates and stops interlockedly. In addition, in order to suck up the dusts remaining in the hose, the appliance runs for several seconds even after turning off the switch of the power tool, and then the appliance stops.

(b) When using the appliance as a cleaner

- ① Push "M" (Manual) of the mode selection switch.
- ② If "ON" of the vacuum switch is pushed, the appliance will operate. To stop it, return the switch to "OFF".

In the case that the filter cleaning device will be operated automatically, push "A" (Auto) of the mode selection switch.

## 7. Filter cleaning

### WARNING

Be sure to turn off the vacuum switch and disconnect the plug from the power receptacle.

## CAUTION

If the tank is filled with dusts, the suction power declines. Dump dusts as early as possible when they reach the half of the tank height.

### In the case of RP35YB

When the suction power declines during use, remove dusts in the following procedure:

- (1) Remove the clamp and detach the head. For the procedure, refer to "8. Dump dusts".
- (2) Remove attached dusts by striking the inner side of the filter several times with the filter mounted in the tank. The suction power will be recovered.
- (3) Attach the head and the clamp in the original position. For the method of attachment, refer to "8. Dump dusts".

### In the case of RP35YE

This appliance is equipped with a device which automatically filter cleaning from the filter when the suction power declines to some extent.

#### NOTE

Since the filter cleaning device operates when the suction power declines to some extent, it also operates in the following cases:

- When the suction mouth at the tip of the hose is closed.
- When the hose is clogged with foreign matter.
- (1) When the suction power of the appliance declines to some extent during use, its filter cleaning device will operate automatically and its suction power will be recovered as follows:
  - (a) When using the appliance as a cleaner  
After the motor is stopped by putting the mode selection switch in "A" (Auto) the filter cleaning device operates for several seconds.
  - (b) When using the appliance with a power tool connected  
Put the switch of the power tool in "OFF" and run the appliance in full operation for several seconds. Then, after the motor is stopped, the filter cleaning device operates for several seconds. Depending on the power tool connected and the thickness of the attachment adapter at the tip of the hose, the filter cleaning device may operate whenever the switch of the power tool is put in "OFF". This is not a failure, however.
- (2) When removing dusts from the filter each time, after putting the vacuum switch in "ON", push the filter cleaning switch. (Fig. 10) Whenever it is pushed, the filter cleaning device will operate for several seconds. Even if the filter cleaning switch is pushed, the filter cleaning device may not operate. Refer to "6. (3) Filter cleaning switch".
- (3) If the filter cleaning device is repeatedly operated and the suction power is not recovered, the tank is almost filled with dusts. Dump dusts in the tank.

## 8. Dump dusts

### WARNING

- Be sure to turn off the vacuum switch and disconnect the plug from the power receptacle.
- In the case of RP35YE after the operation of the filter cleaning device, be sure to turn off the vacuum switch and disconnect the plug from the power receptacle.



**CAUTION**

- Do not impact the tank, the filter, or the head. Otherwise they will be deformed or damaged.
- Although it is based on the amount of suction of dusts and liquids, dump dusts and liquids in the tank at least once a day and keep the appliance, the filter, etc. clean. Otherwise suction power fall, motor failure, bad smell or rusting may be caused.
- Do not hold the clamps when you dump dusts in the tank. Otherwise the clamps may be damaged.

**NOTE**

- Do not tilt the tank with accessories (Pipe, Master nozzle, etc.) inserted in the base or in the tank. Otherwise any part may be damaged.

**In the case of RP35YB****WARNING**

- If the appliance is pushed on its side while the tank contains liquid, the liquid will get inside the motor or switch region, causing an electric shock or motor failure.
- (1) Remove the clamps (2 pieces) and raise the handle of the head. (Fig. 11)
  - (2) Lightly striking the inner side of the filter several times, remove dusts attached to the filter.
  - (3) Tilt the tank and dump dusts. (Fig. 12)
  - (4) Attach the filter, the filter cage, the head, and the clamp in the initial positions.

**In the case of RP35YE****CAUTION**

- Put the vacuum switch in "OFF" and push the filter cleaning switch to remove dusts from the filter. Then, after waiting about 1 minute, dump dusts of the tank.
- (1) Detach the clamps (2 pieces) and raise the handle of the head. (Fig. 11)
  - (2) Dump dusts in the tank. (Fig. 13)
  - (3) Attach the head and the clamps in the original positions.

**9. Transportation and storage****(1) How to use the handle**

When carrying or moving the appliance, hold the handle of the head part as shown in the Fig. 14. When you do not use the handle, put it in the head part.

**(2) Fixation and release of the caster**

By lowering the lever of the caster with the brake, the rotation of the wheel is fixed. When releasing the fixed wheel, raise the lever. (Fig. 15) When moving with the appliance on a vehicle, fix the caster to retain the appliance. However, when you move the appliance, check that the caster is released, or the caster will be damaged.

**(3) When the appliance is stored**

When you want to interrupt cleaning for a moment, you can hook the pipe holder of the pipe. The appliance can be then stored. The cord can also be bundled and hooked. (Fig. 16)

**10. Suction shutoff device****In the case of RP35YE****WARNING**

- Avoid sucking in foaming liquids such as detergent or foam. Before the suction shutoff device operates, foam may spurt from the air outlet. If you continue to use the appliance as it is, it will lead to electric shock or failure.

This appliance is equipped with a suction shutoff device to prevent water from entering the motor when it sucks in more than a specific quantity of water. When the suction shutoff device operates, the motor stops automatically and suction stops. When the suction shutoff device operates to stop the motor, turn off the switch promptly, disconnect the plug from the power receptacle and throw away the water in the tank.

**11. How to attach the paper filter (Optional)****WARNING**

- Be sure to turn off the appliance and remove the plug from the electric outlet.
- When using a paper filter, use it in combination with the standard cloth filter. [In the case of RP35YE, use in combination with the standard dust filter.] If the paper filter gets torn, dust may get inside the motor, causing abnormal noise or fire due to overheating.

**CAUTION**

- When using a paper filter, avoid sucking in liquids such as water or wet dust, as this may lead to tearing of the filter.

**[RP35YE]**

- (1) Open the paper filter vertically so that the suction hole in the paper filter is over the top of the tank. (Fig. 17)

- (2) Before attaching the filter to the appliance, bend the two folds in the cardboard approx. 90° in the direction of the arrow. (Fig. 18)

- (3) Match the suction hole in the paper filter with the suction opening of the appliance. Insert the filter in the direction of the arrow as shown in the illustration, so that the cardboard of the paper filter goes past the stopper on the suction opening. (Fig. 19)

**[RP35YB]**

- (1) Open the paper filter horizontally so that the suction hole in the paper filter is over the top of the tank. (Fig. 17)

- (2) Before attaching the filter to the appliance, bend the two folds in the cardboard approx. 90° in the direction of the arrow. (Fig. 18)

- (3) Match the suction hole in the paper filter with the suction opening of the appliance. Insert the filter in the direction of the arrow as shown in the illustration, so that the cardboard of the paper filter goes past the stopper on the suction opening. (Fig. 20)

**FLOAT MECHANISM****In the case of RP35YB**

This appliance is equipped with a float mechanism to prevent water from entering in the motor when it sucks in more than a specific quantity of water. When the float operates not to suck in water, turn off the switch promptly and throw away water in the tank.

**WARNING**

- With the float working, do not continue operation. Otherwise the temperature of the motor may rise abnormally causing troubles such as deformation of parts or motor burnout.
- Avoid sucking in foaming liquid such as detergent or foams. Before the float works, foams may spurt from the air outlet. If you continue to use the appliance as it is, it will lead to electric shock or failure.

---

## MAINTENANCE AND INSPECTION

---

### WARNING

- For inspection and maintenance, be sure to turn off the vacuum switch and disconnect the plug from the power receptacle.
- Do not work with wet hands. May cause electric shock or injuries.

### 1. Maintenance of filter

#### NOTE

- Since a filter is a consumable, we recommend you to prepare spares.
- The cloth filter should simply be tapped even if it is considerably clogged. (in the case of RP35YB) Strong brushing will shorten its life.
- Do not hurl a filter. (in the case of RP35YE) May break its resin part.

#### In the case of RP35YB

A clogged filter will decrease the suction power remarkably. Tap the inner side of the filter to drop off dusts regularly.

#### In the case of RP35YE

Any dust caught between the water guard and the filter will not be removed by the dust removing device. Detach the connectors (2), loosen the wing bolts (3), pull the water guard in the direction of the arrow to disassemble it, and remove any dust. Reassemble by following the above instructions in reverse order. When connecting the connectors, push them in until they click into place. (Fig. 24)

#### NOTE

- Tighten the wing bolt securely when attaching the water guard. Failure to do so may result in the water guard falling off during use.
- When removing the water guard, keep the wing bolt, spring washer, washer and nut in a safe place so that they do not get lost. Use them again to assemble the water guard.
- Before connecting the connectors (2), remove any dust or dirt on the connecting parts. If dust or dirt gets inside the connectors, it may prevent the parts connecting properly.

If the filter is badly clogged, the filter cleaning device cannot remove dusts enough and the suction power will decline. Clean the filter by brushing and compressed air blowing periodically. (at least once per month) As shown in Fig. 21 and Fig. 22, the filter should be subjected to brushing and compressed air blowing in order to remove clogging dusts with a view to recovery of suction power and retention of performance. Hold the filter up to the light and check that there are no tears or holes in it. (Fig. 23)

Be sure to check the filter and the sensor shaft after use.

If the filter or the sensor shaft is dirty, wash it with water, being careful not to get any water on the head as this may cause electric shock.

After washing, leave to dry out of direct sunlight. If dirt has dried on the filter, brush it off gently.

### 2. Inspecting the mounting screws

Regularly inspect all mounting screws and ensure that they are properly tightened. Should any of the screws be loose, retighten them immediately. Failure to do so could result in serious hazard.

### 3. Maintenance of the motor

The motor unit winding is the very “heart” of the power tool.

Exercise due care to ensure the winding does not become damaged and/or wet with oil or water.

### 4. Check for Dust

Dust may be removed with a soft cloth or a cloth dampened with soapy water. Do not use bleach, chlorine, gasoline or thinner, for they may damage the plastics.

### 5. Service and repairs

All quality power tools will eventually require servicing or replacement of parts because of wear from normal use. To assure that only authorized replacement parts will be used, all service and repairs must be performed by a HITACHI AUTHORIZED SERVICE CENTER, ONLY.

If the supply cord is damaged, it must be replaced by the manufacturer, its service agent of similarly qualified persons in order to avoid a hazard.

### 6. Service parts list

- A: Item No.
- B: Code No.
- C: No. Used
- D: Remarks

### CAUTION

Repair, modification and inspection of Hitachi Power Tools must be carried out by a Hitachi Authorized Service Center. This Parts List will be helpful if presented with the tool to the Hitachi Authorized Service Center when requesting repair or other maintenance. In the operation and maintenance of power tools, the safety regulations and standards prescribed in each country must be observed.

### MODIFICATIONS

Hitachi Power Tools are constantly being improved and modified to incorporate the latest technological advancements. Accordingly, some parts (i.e. code numbers and/or design) may be changed without prior notice.

---

## GUARANTEE

---

We guarantee Hitachi Power Tools in accordance with statutory/country specific regulation. This guarantee does not cover defects or damage due to misuse, abuse, or normal wear and tear. In case of complaint, please send the Power Tool, undismantled, with the GUARANTEE CERTIFICATE found at the end of this Handling instruction, to a Hitachi Authorized Service Center.

### NOTE

Due HITACHI's continuing program of research and development, the specifications herein are subject to change without prior notice.

---

## **SICHERHEITSMABNAHMEN FÜR DEN NASS-, TROCKENSAUGER MIT STAUBABZIEHVORRICHTUNG**

- Befolgen Sie die im Folgenden aufgeführten "Sicherheitsmaßnahmen", um Unfälle wie Feuer, elektrische Schläge und Verletzungen zu vermeiden.
- Lesen Sie die "Sicherheitsmaßnahmen" vor der Verwendung des Geräts vollständig durch und benutzen Sie das Gerät anweisungsgemäß.
- Bewahren Sie dieses Bedienungsanleitung an einem Ort auf, an dem sie dem Benutzer jederzeit zugänglich ist.

### **WARNUNG**

1. Halten Sie den Arbeitsplatz sauber. Ein unaufgeräumter Platz oder eine unsaubere Werkbank kann zu Unfällen führen.
2. Achten Sie auch auf die Umgebung des Arbeitsplatzes. Sorgen Sie für ausreichende Beleuchtung. Benutzen Sie das Gerät nicht in der Nähe entzündbarer Flüssigkeiten oder Gase.
3. Verwenden Sie Netzstrom mit der auf dem Typenschild angegebenen Spannung und Frequenz. Die Verwendung von Netzstrom mit einer anderen Spannung oder Frequenz führt zu Feuer, Stromschlägen oder Defekten.
4. Von Kindern fernhalten. Lassen Sie keine anderen Personen als den Bediener Nass-, Trockensauger mit Staubabziehvorrichtung oder Kabel berühren. Halten Sie Personen, vom Bediener abgesehen, vom Arbeitsplatz fern.
5. Benutzen Sie den für die Arbeit geeigneten Nass-, Trockensauger mit Staubabziehvorrichtung. Verwenden Sie das Gerät ausschließlich für die angegebenen Anwendungen.
6. Behandeln Sie das Netzkabel mit Sorgfalt. Vermeiden Sie Tragen des Nass-, Trockensauger mit Staubabziehvorrichtung durch Halten am Kabel und entfernen Sie den Stecker nicht durch Ziehen am Kabel aus der Steckdose. Halten Sie das Netzkabel von Hitze, Öl oder scharfen Kanten fern. Stellen Sie darüber hinaus keine schweren Gegenstände auf ihm ab und klemmen Sie es nicht ein.
7. Der Nass-, Trockensauger mit Staubabziehvorrichtung sollte gewissenhaft gewartet werden. Der Austausch von Zubehörteilen sollte nach den Anweisungen der Bedienungsanleitung erfolgen. Führen Sie eine regelmäßige Inspektion des Netzkabels durch. Lassen Sie es, wenn es beschädigt ist, bei Ihrem Einzelhändler vor Ort oder dem Vertragskundendienst reparieren. Überprüfen Sie bei Verwendung eines Verlängerungskabels dieses regelmäßig und tauschen Sie es im Falle von Beschädigungen aus.
8. Schalten Sie den Nass-, Trockensauger mit Staubabziehvorrichtung in den folgenden Fällen aus und unterbrechen Sie die Stromversorgung: Der Nass-, Trockensauger mit Staubabziehvorrichtung wird nicht benutzt oder ist reparaturbedürftig. Zubehörteile wie Schlauch oder Filter werden ausgetauscht. Es wird von einer Gefahr ausgegangen.
9. Vermeiden Sie ungewolltes Einschalten des Geräts. Tragen Sie das an die Stromversorgung angeschlossene Gerät nicht mit dem Finger auf

dem Schalter. Stellen Sie vor dem Einstecken des Steckers in die Steckdose sicher, dass der Schalter ausgeschaltet ist.

10. Gehen Sie bei der Arbeit mit der notwendigen Vorsicht vor. Achten Sie bei der Verwendung des Nass-, Trockensauger mit Staubabziehvorrichtung auf die Handhabung, die Art, wie die Arbeit zu machen ist, die Umgebung etc. und betätigen Sie das Gerät mit Vorsicht. Wenn Sie in einem gewissen Abstand zum Nass-, Trockensauger mit Staubabziehvorrichtung arbeiten, achten Sie auf den Betriebszustand des Nass-, Trockensauger mit Staubabziehvorrichtung (ungewöhnliche Geräusche, Staubaussstoß, Rauchentwicklung etc.). Lassen Sie sich von Ihrem gesunden Menschenverstand leiten. Benutzen Sie das Gerät nicht, wenn Sie müde sind.
11. Überprüfen Sie das Gerät auf beschädigte Teile.
  - Überprüfen Sie das Gerät vor der Verwendung auf Beschädigungen der Schutzabdeckung und anderer Teile und stellen Sie das ordnungsgemäße Funktionieren des Geräts und die korrekte Durchführung der beschriebenen Funktionen sicher.
  - Kontrollieren Sie alle Stellen des Geräts, die den Betrieb, die Positionseinstellung und die Befestigung der beweglichen Teile beeinträchtigen können auf Störungen, beschädigte Teile und korrekte Befestigung.
  - Austausch und Reparatur einer beschädigten Schutzabdeckung und anderer Komponenten sollte nach den Vorschriften der Bedienungsanleitung erfolgen. Enthält die Bedienungsanleitung keine derartigen Vorschriften, wenden Sie sich wegen der Reparatur an Ihren Einzelhändler vor Ort oder einen Vertragskundendienst.
  - Wenden Sie sich bei einem Defekt des Schalters wegen der Reparatur an Ihren Einzelhändler vor Ort oder einen Vertragskundendienst.
  - Verwenden Sie den Nass-, Trockensauger mit Staubabziehvorrichtung nicht, wenn ein Ein- und Ausschalten über den Schalter nicht möglich ist.
12. Lassen Sie Reparaturen des Nass-, Trockensauger mit Staubabziehvorrichtung in einem Fachgeschäft ausführen.
  - Führen Sie keine Veränderungen dieses Nass-, Trockensauger mit Staubabziehvorrichtung durch, da er dem geltenden Sicherheitsstandard entspricht.
  - Lassen Sie Reparaturen unbedingt von Ihrem Einzelhändler vor Ort oder einem Vertragskundendienst durchführen. Selbst durchgeführte Reparaturen können zu Unfällen oder Verletzungen führen.

## **VORSICHTSMAßNAHMEN BEI DER VERWENDUNG DES NASS-, TROCKENSAUGER MIT STAUBABZIEHVORRICHTUNG FÜR ELEKTROWERKZEUGE**

Die für Nass-, Trockensauger mit Staubabziehvorrichtung üblichen Vorsichtsmaßnahmen wurden oben beschrieben. Befolgen Sie bei Nass-, Trockensauger mit Staubabziehvorrichtung für Elektrowerkzeuge darüber hinaus die im Folgenden beschriebenen Vorsichtsmaßnahmen:

## WARNUNG

1. Die Leistungsaufnahme eines an den Interlocking-Anschluss anschließbaren Elektrowerkzeugs beträgt während des Betriebs 2300 W. Bei Verwendung eines Elektrowerkzeugs mit einer höheren als der oben aufgeführten Leistungsaufnahme in Verbindung mit dem Interlocking-Anschluss führt Überstrom zu einem Defekt der Verriegelungsschaltung, des Steckers oder zu Verletzungen.
2. Verwenden Sie eine Einzelsteckdose mit einer Nennleistung von mindestens 16 A. Bei gemeinsamer Verwendung mit anderen Geräten kann es durch übermäßige Hitzeentwicklung zu Feuer kommen.
3. Vermeiden Sie ein Aufsaugen der folgenden Dinge durch das Gerät:
  - Beim Schleifen oder Schneiden von Metall entstehende Funken.
  - Gegenstände mit hohen Temperaturen wie z. B. brennende Zigaretten.
  - Entzündbare Stoffe (Benzin, Verdüner, Benzol, Kerosin, Farbe etc.) explosive Stoffe (Nitroglyzerin etc.), brennbare Stoffe (Aluminium, Zink, Magnesium, Titan, roter Phosphor, gelber Phosphor, Zelluloid etc.)
  - Scharfe Gegenstände wie Nägel oder Rasierklingen.
  - Holzspäne, Metall, Stein, Draht etc.
  - Festwerdende Materialien wie Zementpulver und Toner sowie leitende Feinstäube wie Metallpulver und Kohlenstaub.
  - Schäumende Flüssigkeiten wie Öl, kochendes Wasser, Chemikalien und Reinigungsmittel. Flüssigkeiten wie Wasser und Öl. Kann zu Feuer oder Verletzungen führen.
4. Setzen Sie den Filter vor der Verwendung ordnungsgemäß ein. Benutzen Sie das Gerät nicht ohne Filter oder mit falsch eingesetztem oder eingerissenem Filter. Kann zu Defekten wie der Überhitzung des Motors führen.
5. Vermeiden Sie den Kontakt des Geräts, des Steckers oder des Interlocking-Anschlusses mit Wasser oder Öl. Da das Gerät nicht wasserdicht ist, kann es zu Stromschlägen oder Defekten kommen.
6. Verwenden Sie das Gerät nicht mit verstopfter Saugöffnung, Lufteinlassöffnung oder Abluftöffnung, anderenfalls kann es zu einem übermäßigen Anstieg der Motortemperatur und zu Problemen wie Deformationen oder der Überhitzung des Motors kommen.
7. Betätigen Sie das Gerät nicht, wenn der Schwimmer aktiviert wurde oder wenn Schlauch oder Saugöffnung etc. durch Fremdkörper verstopft sind, anderenfalls kann es zu einem übermäßigen Anstieg der Motortemperatur und zu Problemen wie Deformationen oder der Überhitzung des Motors kommen (bei RP35YB).
8. Vermeiden Sie ein Umwerfen des Geräts und verwenden Sie es nicht auf der Seite liegend. Kann zu Stromschlägen oder Defekten führen.
9. Um Deformationen oder Bruch des Geräts durch Umwerfen etc. zu vermeiden, sollte es vorsichtig bewegt werden. Bruch, Risse oder Deformationen können zu Verletzungen führen.

10. Überprüfen Sie das Gerät bei versehentlichem Umwerfen oder Anstoßen auf Bruchstellen, Risse oder Deformationen, da diese zu Verletzungen führen können.
11. Schalten Sie bei schlechtem Gerätezustand oder ungewöhnlichen Geräuschen während der Benutzung unverzüglich den Schalter aus und veranlassen Sie eine Reparatur bei Ihrem Einzelhändler vor Ort oder einem Vertragskundendienst. Bei weiterer Verwendung des Geräts in diesem Zustand kann es zu Verletzungen kommen.
12. Benutzen Sie bei Verwendung eines Verlängerungskabels ein mit einer Masseleitung versehenes Triplex-Cabtyre-Kabel. Ein Duplexkabel ohne Masseleitung kann zu Stromschlägen führen.
13. Dieses Gerät ist ausschließlich für die Verwendung in Innenräumen vorgesehen. Benutzen Sie es nie im Freien. Schädigung der Isolation kann Stromschläge oder Feuer zur Folge haben.
14. Dieses Gerät ist für die Entfernung von Staub mit einer maximalen Arbeitsplatzkonzentration von  $> 0,1\text{mg}/\text{m}^3$  (Staubklasse M) geeignet. [bei RP35YE]



Dieses Gerät enthält gesundheitsschädlichen Staub. Leerungs- und Wartungsarbeiten, einschließlich der Entfernung der Staubsammelvorrichtung, dürfen ausschließlich von autorisierten Mitarbeitern mit geeigneter Schutzausrüstung durchgeführt werden. Das Gerät darf nur mit vollständig eingebautem Filtersystem betrieben werden.

**TECHNISCHE DATEN**

Element \ Modell	RP35YB	RP35YE
Verwendeter Netzstrom	Gebräuchlicher Einphasenwechselstrom 50/60 Hz, Spannung 230 V	
Motor	Einphasenkollektormotor	
Anwendung	Nass und trocken	
Leistungsaufnahme*1	1200 W	
Interlocking-Anschluss	2300 W	
Max. Luftströmung	3,5 m <sup>3</sup> /min	
Max. Saugleistung	25,5 kPa	
Details-Trocken	25 L	32 L
Details-Nass	22 L	16 L
Filterreinigungsmotor	-	Gleichstrommotor (12 V)
Abmessungen (B × T × H)	410 mm × 435 mm × 539 mm	395 mm × 460 mm × 699 mm
Gewicht*2	8,4 kg	12,4 kg
Kabel	8 m	

\*1 Vergessen Sie nicht, die Produktangaben auf dem Typenschild zu überprüfen, da sich diese je nach Verkaufsgebiet ändern.

\*2 Ohne Kabel und Zubehör.

**STANDARDZUBEHÖR**

- (1) Schlauch (ID 38 mm × 3 m lang) ..... 1
- (2) Rohr ..... 2
- (3) Verbindungsstückgriff ..... 1
- (4) Hauptdüse ..... 1
- (5) Fugendüse ..... 1
- (6) Nassdüse ..... 1
- (7) Rundbürstendüse ..... 1
- (8) Adapter ..... 1

Das Standardzubehör kann ohne vorherige Bekanntmachung jederzeit geändert werden.

**SONDERZUBEHÖR (separat zu beziehen)**

- (1) Papierfilter (RP35YE) ..... Bestellnummer 329-638
- (2) Papierfilter (RP35YB) ..... Bestellnummer 329-639
- (3) Nylonfilter (Nass) (RP35YB) ..... Bestellnummer 326-187

Das Sonderzubehör kann ohne vorherige Bekanntmachung jederzeit geändert werden.

**ANWENDUNGSGEBIETE**

- Allgemeine Reinigung an Arbeitsplätzen etc.
- Aufnahme von Feinstäuben, die beim Schleifen, Schneiden oder Bohren von Beton oder Holz mit Elektrowerkzeugen entstehen.
- Aufsaugen von verschütteten Flüssigkeiten wie Wasser.

**AUSPACKEN**

- Packen Sie das Elektrowerkzeug vorsichtig aus.
- Entnehmen Sie vor der Inbetriebnahme das Zubehör aus dem Tank.

**VOR INBETRIEBNAHME**

**WARNUNG**

○ Überprüfen Sie folgende Punkte vor der Inbetriebnahme. Punkte 1 bis 3 sollten vor dem Einstecken des Steckers in die Netzsteckdose überprüft werden.

1. **Kontrolle des verwendeten Netzstroms.**  
Vergewissern Sie sich, dass das Gerät mit der auf dem Typenschild angegebenen Spannung betrieben wird. Wird das Gerät mit einer höheren als der angegebenen Spannung verwendet, kann dies zu einer abnorm hohen Motordrehzahl und zur Beschädigung des Geräts führen. Verwenden Sie das Gerät darüber hinaus nicht mit Transformatoren wie einer Gleichstrom-Energieversorgung, einem Umformer und einem Servomotor, da dies anderenfalls nicht nur die Beschädigung des Geräts sondern auch Unfälle zur Folge haben kann.
2. **Sicherstellen, dass der Saugschalter ausgeschaltet ist.**  
Wenn der Stecker bei eingeschaltetem Saugschalter in die Steckdose gesteckt wird, schaltet sich das Gerät unvermittelt ein und es kann zu unvorhersehbaren Unfällen kommen. Der Saugschalter wird durch Drücken auf "ON" ein- und durch Drücken in die "OFF"-Position wieder ausgeschaltet. Stellen Sie sicher, dass sich der Saugschalter in der "OFF"-Position befindet. (Abb. 10)
3. **Überprüfen des Filters**  
Der Filter sollte, wie unter "2. Anbringen des Filters" beschrieben, ordnungsgemäß angebracht sein.
4. **Inspektion der Steckdose**  
Wenn die Steckdose beim Einführen des Steckers wackelt oder sich der Stecker zu leicht entfernen lässt, ist eine Reparatur erforderlich. Wenden Sie sich an eine Elektrowerkstatt in Ihrer Nähe. Wird eine derartige Steckdose ohne Reparatur weiter verwendet, kann dies Überhitzung und Unfälle zur Folge haben.

## 5. Verlängerungskabel

### WARNUNG

- Verwenden Sie ein unversehrtes Verlängerungskabel.
- Verwenden Sie bei einer weiter entfernten Stromquelle ein Verlängerungskabel mit einer für den Stromfluss ausreichenden Stärke, das jedoch so kurz wie möglich ist.

## VERWENDUNGSHINWEISE

### ACHTUNG

- Das Oberteil sollte nicht als Fußschemel oder Sitz verwendet werden, anderenfalls kann sich das Gerät plötzlich in Bewegung setzen und Verletzungen verursachen.

### HINWEIS

Behandeln Sie den Schlauch mit Vorsicht. Vermeiden Sie gewaltsames Verbiegen des Schlauchs, Darauftreten oder Bewegungen des Nass-, Trockensauger mit Staubabziehvorrichtung durch Ziehen am Schlauch. Auch sollte der Schlauch nicht verbogen aufbewahrt werden, da anderenfalls Probleme wie Verformung auftreten können.

#### 1. Anschließen des Schlauchs

Drücken Sie, um den beiliegenden Schlauch anzuschließen, diesen in die Saugöffnung des Tanks, bis er mit einem Klicken einrastet. Ziehen Sie, um den Schlauch zu entfernen, diesen heraus, während Sie gleichzeitig den Knopf der Saugöffnung drücken (Abb. 5).

#### 2. Anbringen des Filters (Abb. 6)

### WARNUNG

- Das Anbringen des Filters ist unbedingt erforderlich. (Tuchfilter oder Staubfilter) Anderenfalls wird der Motor beschädigt.
- Verwenden Sie bei der Aufnahme von Feinstäuben wie Sägemehl und Steinstaub den nicht im Lieferumfang enthaltenen Papierfilter [bei RP35YB].
- Entfernen Sie ihn für das Aufsaugen von Flüssigkeiten wie Wasser nicht, da es sich um einen Filter zum Trocken- und Nasssaugen handelt [bei RP35YB].

### HINWEIS

- Wenn der Filter nass ist, lassen Sie ihn trocknen. Achten Sie darauf, dass er nicht unter direkter Sonneneinstrahlung steht. Wird der Filter in nassem Zustand genutzt, verringert sich die Saugkraft beträchtlich.

(1) Stellen Sie sicher, dass die Filterdichtung auf die Tanköffnung aufgesetzt wird.

(2) Stellen Sie sicher, dass sich das Filtergehäuse unten am Filter befindet [bei RP35YB].

#### 3. Anbringen der Hauptdüsen, Rohre etc.

##### Bei Verwendung als Reiniger (Abb. 7)

Verbinden Sie die Teile in der Reihenfolge Schlauch (ID 38 mm × 3 m lang), Verbindungsstückgriff, Rohre und Hauptdüse. Die Verbindung wird durch Drücken in Pfeilrichtung hergestellt. Anwendungsabhängig kann auch die Saugöffnung für Fugen angebracht werden.

#### 4. Anschließen von Elektrowerkzeugen (Abb. 8)

Verbinden Sie die Teile in der Reihenfolge Schlauch (ID 38 mm × 3 m lang) und Adapter (mitgeliefertes Zubehör). Die Verbindung wird durch Drücken in Pfeilrichtung hergestellt.

## 5. Hinweise zur Verwendung des Interlocking-Anschlusses

### WARNUNG

- Der Interlocking-Anschluss steht unter Spannung, unabhängig von der Stellung des Saugschalters oder Moduswahlschalters an diesem Gerät. Stellen Sie, bevor Sie den Stecker eines Elektrowerkzeugs in den Interlocking-Anschluss stecken, sicher, dass das Elektrowerkzeug ausgeschaltet ist. Wenn der Stecker in die Steckdose eingesteckt wird und sich der Saugschalter in der „ON“-Position befindet, führt dies zum unvermittelten Einschalten des Geräts und zu unvorhersehbaren Unfällen.
- Schließen Sie keine Elektrowerkzeuge mit einer höheren als der im Folgenden angegebenen Leistungsaufnahme an den Interlocking-Anschluss an. Anderenfalls führt Überstrom zu einem Defekt der Verriegelungsschaltung, des Steckers oder zu Verletzungen. Schließen Sie ein Elektrowerkzeug, mit einer höheren als der angegebenen Leistungsaufnahme an eine andere Steckdose als dieses Gerät an. 2300 W Leistungsaufnahme für das Elektrowerkzeug.

### HINWEIS

Bei Anschluss eines Produkts mit einem Wicklungstransformator an den Interlocking-Anschluss wird das Gerät ca. 5 Sekunden lang verriegelt. Dies stellt keinen Defekt dar.

#### (1) Überprüfen Sie die Leistungsaufnahme des anzuschließenden Elektrowerkzeugs

Dieses Gerät kann an ein Elektrowerkzeug mit einer Leistungsaufnahme von 2300 W angeschlossen werden. Überprüfen Sie die Leistungsaufnahme des anzuschließenden Elektrowerkzeugs. Verbinden Sie ein Elektrowerkzeug mit einer höheren als der oben angegebenen Leistungsaufnahme mit einer anderen Steckdose als dieses Gerät. In diesem Fall kann das Gerät nicht über die Betätigung des Elektrowerkzeugschalters betrieben oder ausgeschaltet werden.

#### (2) Anschließen eines Elektrowerkzeugsteckers (Abb. 9)

Stecken Sie nach Anheben des Deckels den Stecker des Elektrowerkzeugs in den Interlocking-Anschluss.

#### 6. Betätigen von Moduswahlschalter, Saugschalter und Filterreinigungsschalter (Abb. 10)

##### (1) Moduswahlschalter

Bei Auswahl der Schalterstellung „A“ (Automatik) kann dieses Gerät durch die Betätigung des Schalters des angeschlossenen Elektrogeräts betrieben und gestoppt werden. Bei Wahl der Schalterstellung „M“ (Manuell) kann dieses Gerät durch Betätigung seines Schalters betrieben und gestoppt werden.

##### (2) Saugschalter

Das Gerät wird durch Drücken des Schalters in die „ON“-Position betätigt. Durch Zurückstellen des Schalters auf „OFF“ wird das Gerät ausgeschaltet. Befindet sich der Moduswahlschalter in der Stellung „M“ (Manuell), wird das Gerät über die Betätigung des Saugschalters betrieben und ausgeschaltet.

##### (3) Filterreinigungsschalter [bei RP35YE]

### HINWEIS

Wird der Saugschalter während der Durchführung der Filterreinigung in die „ON“-Position gebracht oder der Betrieb des Elektrowerkzeugs, das über die Verbindungsvorrichtung angeschlossen ist, gestartet,

so wird der Betrieb der Filterreinigungs-  
vorrichtung gestoppt. In folgenden Fällen  
funktioniert die Filterreinigungs-  
vorrichtung nicht:

- Wenn sich der Saugschalter in der "OFF"-  
Position befindet.
- Bis der Motor nach dem Umschalten des  
Saugschalters auf "OFF" zum Stillstand  
gekommen ist.
- Wenn seit dem Umschalten des Saugschalters  
auf "OFF" mehr als 15 Minuten vergangen  
sind.  
(Sobald die Filterreinigungs-  
vorrichtung durch Umschalten des  
Saugschalters auf "ON" gestoppt ist,  
ist eine Betätigung möglich)
- Wenn der Stecker eingesteckt wird.  
(Sobald die Filterreinigungs-  
vorrichtung durch Umschalten des  
Saugschalters auf "ON" gestoppt ist,  
ist eine Betätigung möglich).

Da die Saugleistung dieses Geräts ständig  
überwacht wird, wird die Filterreinigungs-  
vorrichtung, selbst wenn der Filter-  
reinigungsschalter nicht gedrückt wurde,  
automatisch aktiviert, wenn die Saug-  
leistung bis zu einem gewissen Grad  
nachlässt und die Saugleistung wieder-  
hergestellt wird. Wenn der Filter-  
reinigungsschalter gedrückt wird, wäh-  
rend sich der Saugschalter in der "OFF"-  
Position befindet, wird die Filter-  
reinigungs-  
vorrichtung einige Sekunden lang betä-  
tigt, sodass der Staub aus dem Filter  
entfernt wird.

#### (4) Betätigung der einzelnen Schalter

(a) Bei Verwendung des Geräts mit an-  
geschlossenem Elektrowerkzeug

- ① Wählen Sie die "A" (Automatik)-  
Stellung des Moduswahlschalters.
- ② Bringen Sie den Saugschalter in die  
"ON"-Position.
- ③ Durch Betätigung des Schalters des  
angeschlossenen Elektrowerkzeugs wird  
dieses Gerät auch in Abhängigkeit von  
diesem Elektrowerkzeug betätigt und  
gestoppt. Zudem läuft das Gerät mehrere  
Sekunden weiter, nachdem der Schalter  
des Elektrowerkzeugs ausgeschaltet wurde,  
um den im Schlauch verbliebenen Staub  
aufzusaugen; dann schaltet sich das  
Gerät aus.

(b) Bei Verwendung des Geräts als  
Reiniger

- ① Wählen Sie die "M" (Manuell)-  
Stellung des Moduswahlschalters.
- ② Das Gerät wird eingeschaltet, wenn  
der Saugschalter auf "ON" gestellt wird.  
Bringen Sie den Schalter wieder in die  
"OFF"-Position, um es auszuschalten.  
Bringen Sie, für den Fall, dass die  
Filterreinigungs-  
vorrichtung automatisch gestartet wird,  
den Moduswahlschalter in die "A" (Auto-  
matik)-Position.

#### 7. Filterreinigung

##### WARNUNG

Vergewissern Sie sich, dass der Saugschalter  
ausgeschaltet und der Stecker aus der  
Netzsteckdose gezogen ist.

##### ACHTUNG

Bei einem mit Staub gefülltem Tank lässt  
die Saugleistung nach. Entleeren Sie den  
Staub sobald wie möglich, wenn er die  
halbe Tankhöhe erreicht hat.

##### Bei RP35YB

Entfernen Sie den Staub auf folgende  
Weise, wenn die Saugleistung während  
des Betriebes nachlässt:

- (1) Entfernen Sie die Klemme und nehmen  
Sie das Oberteil ab. Befolgen Sie die  
Anweisungen unter Punkt "8. Staub  
entleeren".
- (2) Entfernen Sie am Filter anhaftenden  
Staub, indem Sie bei im Tank montiertem  
Filter mehrmals an die Filterinnenseite  
klopfen. Die Saugleistung wird wieder-  
hergestellt.
- (3) Bringen Sie das Oberteil an und fixieren  
Sie es mithilfe der Klemme in der ursprüng-  
lichen Position. Hinweise zum Anbringen  
des Oberteils finden Sie unter Punkt "8.  
Staub entleeren".

##### Bei RP35YE

Dieses Gerät ist mit einer Vorrichtung zur  
automatischen Filterreinigung ausgestattet,  
die aktiviert wird, wenn die Saugleistung  
bis zu einem gewissen Grad abgenommen  
hat.

##### HINWEIS

Da die Filterreinigungs-  
vorrichtung bei Abnahme der Saugleistung  
bis zu einem gewissen Grad aktiviert wird,  
geschieht dies auch in den folgenden  
Fällen:

- Wenn die Saugöffnung am Schlauchende  
verschlossen ist.
- Wenn der Schlauch durch Fremdkörper  
verstopft ist.
- (1) Wenn die Saugleistung des Geräts  
während der Benutzung bis zu einem  
gewissen Grad abnimmt, wird die Filter-  
reinigungs-  
vorrichtung automatisch aktiviert und die  
Saugleistung wie folgt wiederhergestellt:

(a) Bei Verwendung des Geräts als  
Reiniger  
Nach dem Stoppen des Motors durch  
Einstellen des Moduswahlschalters auf  
"A" (Automatik) wird die Filter-  
reinigungs-  
vorrichtung für mehrere Sekunden  
aktiviert.

(b) Bei Verwendung des Geräts mit  
angeschlossenem Elektrowerkzeug

Bringen Sie den Schalter des  
Elektrowerkzeugs in die "OFF"-  
Position; das Gerät läuft mehrere  
Sekunden lang unvermindert weiter.  
Die Filterreinigungs-  
vorrichtung wird anschließend, wenn  
der Motor gestoppt ist, für einige  
Sekunden aktiviert. Abhängig von dem  
angeschlossenen Elektrowerkzeug und  
der Stärke des Anschlussadapters am  
Schlauchende ist es möglich, dass die  
Filterreinigungs-  
vorrichtung bei jedem Umschalten des  
Elektrowerkzeugschalters auf "OFF"  
aktiviert wird; hierbei handelt es sich  
nicht um einen Defekt.

(2) Drücken Sie, um nach jedem  
Umschalten des Saugschalters auf "ON"  
den Staub aus dem Filter zu entfernen,  
den Filterreinigungsschalter (**Abb. 10**).  
Bei jedem Drücken dieses Schalters wird  
die Filterreinigungs-  
vorrichtung für einige Sekunden  
aktiviert. Es ist möglich, dass die  
Filterreinigungs-  
vorrichtung auch beim Drücken des  
Filterreinigungsschalters nicht aktiviert  
wird. Einzelheiten hierzu finden Sie unter  
Punkt "6. (3) Filterreinigungsschalter".

(3) Wenn die Saugleistung auch nach  
wiederholter Aktivierung der Filter-  
reinigungs-  
vorrichtung nicht wiederhergestellt wird,  
ist der Tank fast mit Staub gefüllt.  
Entleeren Sie den Staub im Tank.

#### 8. Staub entleeren

##### WARNUNG

- Vergewissern Sie sich, dass der Saugschalter  
ausgeschaltet und der Stecker aus der  
Steckdose gezogen ist.

- Stellen Sie bei RP35YE nach Betätigung der Filterreinigungsvorrichtung sicher, dass der Saugschalter ausgeschaltet und der Stecker aus der Steckdose gezogen ist.

## ACHTUNG

- Vermeiden Sie Schläge oder Stöße auf Tank, Filter oder das Geräteoberteil, anderenfalls kann es zu Deformationen oder Schäden kommen.
- Entleeren Sie Staub und Flüssigkeiten im Tank, unabhängig von der aufgesaugten Staub- und Flüssigkeitsmenge, mindestens einmal täglich und halten Sie das Gerät, den Filter usw. sauber. Anderenfalls kann es zu Saugleistungsabfall, Motordefekt, schlechten Gerüchen oder Korrosion kommen.
- Halten Sie den Tank während der Entleerung nicht an den Klemmen, da es sonst zur Beschädigung der Klemmen kommen kann.

## HINWEIS

- Vermeiden Sie Kippen des Tanks, wenn sich Zubehörteile (Rohr, Hauptdüse etc.) im Sockel oder im Tank befinden, da diese anderenfalls beschädigt werden könnten.

## Bei RP35YB

### WARNUNG

- Wenn das Gerät umgeworfen wird, während sich Flüssigkeit im Tank befindet, gelangt diese Flüssigkeit in den Motor- oder Schalterbereich und verursacht Stromschläge oder einen Motordefekt.
- (1) Lösen Sie die Klemmen (2 Stück) und heben Sie den Griff des Oberteils an. (Abb. 11)
  - (2) Entfernen Sie am Filter anhaftenden Staub, indem Sie mehrmals an die Innenseite des Filters klopfen.
  - (3) Kippen Sie den Tank, um den Staub zu entleeren. (Abb. 12)
  - (4) Bringen Sie Filter, Filtergehäuse, Oberteil und Klemmen wieder in ihrer ursprünglichen Position an.

## Bei RP35YE

### ACHTUNG

- Bringen Sie den Saugschalter in die "OFF"-Position und drücken Sie den Filterreinigungsschalter, um Staub vom Filter zu entfernen. Entleeren Sie dann nach ca. 1 Minute den Staub aus dem Tank
- (1) Lösen Sie die Klemmen (2 Stück) und heben Sie den Griff des Oberteils an (Abb. 11).
  - (2) Entleeren Sie den Staub aus dem Tank (Abb. 13).
  - (3) Bringen Sie Oberteil und Klemmen in ihrer ursprünglichen Position wieder an.

## 9. Transport und Aufbewahrung

### (1) Hinweise zur Verwendung des Griffs

Halten Sie den Griff des Oberteils wie in Abb. 14 gezeigt, um das Gerät zu tragen oder zu bewegen. Verstauen Sie den Griff, wenn er nicht benutzt wird, im Oberteil des Geräts.

### (2) Feststellen und Lösen des Fußröllchens

Das Rad lässt sich durch Herunterdrücken des Hebels am Fußröllchen fixieren. Heben Sie den Hebel an, um die Fixierung des Rads wieder zu lösen (Abb. 15). Stellen Sie das Fußröllchen beim Transport des Geräts in einem Fahrzeug fest, um das Gerät zu fixieren. Vergewissern Sie sich jedoch, bevor Sie das Gerät bewegen, dass das Fußröllchen gelöst ist, da dieses anderenfalls beschädigt werden kann.

### (3) Wenn das Gerät aufbewahrt wird

Wenn Sie die Reinigung für einige Zeit unterbrechen wollen, können Sie das Rohr durch Einrasten in der Rohrrhalterung befestigen. Das Gerät kann dann aufbewahrt werden. Das Kabel lässt sich aufrollen und ebenfalls einrasten (Abb. 16).

## 10. Saugabschaltvorrichtung

### Bei RP35YE

#### WARNUNG

- Vermeiden Sie das Aufsaugen schäumender Flüssigkeiten wie Reinigungsmittel oder Schaum. Schaum kann aus den Luftauslassöffnungen austreten, bevor die Saugabschaltvorrichtung aktiviert wird.

Eine weitere Verwendung des Geräts in diesem Zustand kann Stromschläge oder Defekte zur Folge haben. Dieses Gerät ist mit einer Saugabschaltvorrichtung ausgestattet, die ein Eindringen von Wasser in den Motor verhindert, wenn die aufgesaugte Wassermenge einen bestimmten Wert überschreitet. Bei Aktivierung der Saugabschaltvorrichtung wird der Motor automatisch ausgeschaltet und der Saugvorgang gestoppt.

Schalten Sie den Schalter umgehend aus, wenn die Saugabschaltvorrichtung zum Stoppen des Motors aktiviert wird, entfernen Sie den Stecker aus der Steckdose und entleeren Sie das Wasser aus dem Tank.

## 11. Anbringen des Papierfilters (nicht im Lieferumfang enthalten)

### WARNUNG

- Schalten Sie das Gerät unbedingt aus und entfernen Sie den Netzstecker aus der Steckdose.
- Verwenden Sie einen Papierfilter in Kombination mit dem Standardtuchfilter. [Im Fall von RP35YE in Kombination mit dem Standardstaubfilter.] Wenn der Papierfilter beschädigt wird, kann Staub in den Motor gelangen und es kann aufgrund von Überhitzung zu abnormen Geräuschen oder einem Feuer kommen.

### ACHTUNG

- Vermeiden Sie bei Verwendung eines Papierfilters das Aufsaugen von Flüssigkeiten wie Wasser oder nassem Staub, da dies zum Reißen des Filters führen kann.

#### [RP35YE]

- (1) Öffnen Sie den Papierfilter waagrecht, sodass sich das Saugloch über der Tankoberseite befindet (Abb. 17).
- (2) Knicken Sie vor der Anbringung des Filters an das Gerät die beiden Falze in der Pappe in einem Winkel von ca. 90° in Pfeilrichtung (Abb. 18).
- (3) Bringen Sie den Filter so an, dass das Saugloch im Papierfilter über der Saugöffnung des Geräts liegt. Führen Sie den Filter wie in der Abbildung dargestellt in Pfeilrichtung ein, sodass die Pappe des Papierfilters hinter dem Stopper der Saugöffnung zu liegen kommt (Abb. 19).

#### [RP35YB]

- (1) Öffnen Sie den Papierfilter horizontal, so dass das Saugloch im Papierfilter über der Oberkante des Tanks liegt (Abb. 17).
- (2) Bevor Sie den Filter am Gerät anbringen, biegen Sie die beiden Falze der Pappe in einem Winkel von etwa 90° in Pfeilrichtung um (Abb. 18).



- (3) Bringen Sie den Filter so an, dass das Saugloch im Papierfilter über der Saugöffnung des Geräts liegt. Führen Sie den Filter wie in der Abbildung dargestellt in Pfeilrichtung ein, sodass die Pappe des Papierfilters hinter dem Stopper der Saugöffnung zu liegen kommt (**Abb. 20**).

## SCHWIMMERMECHANISMUS

### Bei RP35YB

Dieses Gerät ist mit einem Schwimmermechanismus ausgestattet, der ein Eindringen von Wasser in den Motor verhindert, wenn die aufgesaugte Wassermenge einen bestimmten Wert überschreitet. Schalten Sie den Schalter unverzüglich aus, wenn der Schwimmer aktiviert wird, um ein weiteres Aufsaugen von Wasser zu verhindern und entleeren Sie das Wasser aus dem Tank.

### WARNUNG

- Setzen Sie den Betrieb nicht fort, wenn der Schwimmer aktiviert wurde, anderenfalls kann es zu einem übermäßigen Anstieg der Motortemperatur und zu Problemen wie Deformationen oder dem Überhitzen des Motors kommen.
- Vermeiden Sie das Aufsaugen von schäumenden Flüssigkeiten wie Reinigungsmittel oder Schaum. Schaum kann aus den Luftauslassöffnungen austreten, bevor der Schwimmer aktiviert wird. Eine weitere Verwendung des Geräts in diesem Zustand kann Stromschläge oder Defekte zur Folge haben.

## WARTUNG UND INDEPEKTION

### WARNUNG

- Stellen Sie vor Inspektionen und Wartungsarbeiten sicher, dass der Saugschalter ausgeschaltet und der Stecker aus der Steckdosen entfernt ist.
- Führen Sie Arbeiten nicht mit nassen Händen durch. Dies kann Stromschläge oder Verletzungen zur Folge haben.

### 1. Wartung des Filters

#### HINWEIS

- Da es sich bei Filtern um Verbrauchsgüter handelt, empfiehlt es sich, Ersatzfilter vorrätig zu haben.
- Der Tuchfilter sollte, selbst bei erheblicher Verstopfung, lediglich abgeklopft werden (bei RP35YB). Kräftiges Abbürsten verkürzt die Produktlebensdauer.
- Lassen Sie Filter nicht fallen (bei RP35YE). Kann zum Bruch der Harzkomponente führen.

### Bei RP35YB

Ein verstopfter Filter hat eine erheblichen Verringerung der Saugleistung zur Folge. Entfernen Sie Staub regelmäßig durch Klopfen auf die Filterinnenseite.

### Bei RP35YE

Staub, der zwischen Wasserschutz und Filter gelangt, kann mithilfe des Staubentferners nicht beseitigt werden.

Entfernen Sie die Steckverbinder (2), lösen Sie die Flügelschrauben (3), ziehen Sie den Wasserschutz in Richtung des Pfeils, um ihn abzunehmen und entfernen Sie den vorhandenen Staub. Setzen Sie die Teile wieder zusammen, indem Sie die obigen Anweisungen in umgekehrter Reihenfolge ausführen.

Drücken Sie beim Anschluss der Steckverbinder diese soweit hinein, bis sie mit einem Klicken einrasten (**Abb. 24**).

### HINWEIS

- Ziehen Sie die Flügelschraube unbedingt fest, wenn Sie den Wasserschutz wieder befestigen. Wird die Flügelschraube nicht ordnungsgemäß befestigt, so kann sie sich während des Betriebs lösen.
- Wenn Sie den Wasserschutz abnehmen, bewahren Sie die Flügelschraube, den Federring, die Beilegescheibe und die Mutter an einem sicheren Ort auf, damit sie nicht verloren gehen. Verwenden Sie sie, wenn Sie den Wasserschutz wieder befestigen.
- Entfernen Sie vor dem Wiederanschluss der Steckverbinder etwaigen Staub oder Schmutz von den Verbindungsteilen. Wenn Staub oder Schmutz ins Innere der Steckverbinder gelangt, kann dies dazu führen, dass die Verbindung nicht ordnungsgemäß hergestellt werden kann.

Bei erheblicher Verstopfung des Filters wird durch die Filterreinigungsvorrichtung nicht genug Staub entfernt und die Saugleistung lässt nach. Reinigen Sie den Filter regelmäßig durch Abbürsten und Entstauben mithilfe von Druckluft (mindestens einmal monatlich). Wie in **Abb. 21** und **Abb. 22** gezeigt, sollte der Filter mit Bürste und Druckluft gereinigt werden, um verstopfenden Staub zu entfernen, die Saugleistung wiederherzustellen und die Geräteleistung zu erhalten. Halten Sie den Filter gegen das Licht und überprüfen Sie ihn auf Risse oder Löcher (**Abb. 23**).

Überprüfen Sie den Filter und den Sensorschaft unbedingt nach der Verwendung.

Falls der Filter oder der Sensorschaft schmutzig sind, waschen Sie ihn sorgfältig mit Wasser. Achten Sie darauf, dass der Kopf nicht mit Wasser in Berührung kommt, da dies zu einem elektrischen Schlag führen könnte.

Nach dem Waschen trocknen lassen, aber nicht unter direkter Sonneneinstrahlung.

Wenn der Schmutz am Filter getrocknet ist, bürsten Sie ihn vorsichtig ab.

### 2. Inspektion der Befestigungsschrauben

Alle Befestigungsschrauben werden regelmäßig inspiziert und geprüft, daß sie richtig angezogen sind. Wenn sich eine der Schrauben löktert, muß sie sofort wieder angezogen werden. Geschieht das nicht, kann das zu erheblicher Gefahr führen.

### 3. Wartung des Motors

Die Motorwicklung ist das "herz" des Elektrowerkzeugs.

Daher ist besonders sorgfältig darauf zu achten, daß die Wicklung nicht beschädigt wird und/oder mit Öl oder Wasser in Berührung kommt.

### 4. Überprüfen auf Staubablagerungen

Staub lässt sich mithilfe eines weichen Tuchs oder eines mit Seifenwasser befeuchteten Tuchs entfernen. Verwenden Sie keine Bleichmittel, Chlor, Benzin oder Verdünnern, da diese den Kunststoff beschädigen können.

### 5. Wartung und Reparaturen

Bei allen hochwertigen Elektrowerkzeugen wird aufgrund von Verschleiß durch die normale Benutzung irgendwann eine Wartung oder das Auswechseln von

Teilen notwendig. Um sicherzustellen, dass nur zugelassene Ersatzteile verwendet werden, dürfen Wartungs- und Reparaturarbeiten AUSSCHLIEßLICH VON EINER HITACHI-VERTRAGSWERKSTATT durchgeführt werden.

Bei Beschädigung des Stromkabels muss dieses durch den Hersteller, einen Vertragskundendienst oder ähnlich qualifizierte Personen ausgetauscht werden, um Gefahren zu vermeiden.

## 6. Liste der Wartungsteile

A: Punkt Nr.

B: Code Nr.

C: Verwendete Anzahl

D: Bemerkungen

## ACHTUNG

Reparatur, Modifikation und Inspektion von Hitachi-Elektrowerkzeugen müssen durch ein autorisiertes Hitachi-Kundendienstzentrum durchgeführt werden. Diese Teileliste ist hilfreich, wenn sie dem autorisierten Hitachi-Kundendienstzentrum zusammen mit dem Werkzeug für Reparatur oder Wartung ausgehändigt wird.

Bei Betrieb und Wartung von Elektrowerkzeugen müssen die Sicherheitsvorschriften und Normen beachtet werden.

## MODIFIKATIONEN

Hitachi-Elektrowerkzeuge werden fortwährend verbessert und modifiziert, um die neuesten technischen Fortschritte einzubauen.

Dementsprechend ist es möglich, daß einige Teile (z.B. Codenummern bzw. Entwurf) ohne vorherige Benachrichtigung geändert werden.

---

## GARANTIE

Auf Hitachi-Elektrowerkzeuge gewähren wir eine Garantie unter Zugrundelegung der jeweils geltenden gesetzlichen und landesspezifischen Bedingungen. Dieses Garantie erstreckt sich nicht auf Gehäusedefekte und nicht auf Schäden, die auf Missbrauch, bestimmungswidrigen Einsatz oder normalen Verschleiß zurückzuführen sind. Im Schadensfall senden Sie das nicht zerlegte Elektrowerkzeug zusammen mit dem GARANTIESCHEIN, den Sie am Ende der Bedienungsanleitung finden, an ein von Hitachi autorisiertes Servicecenter.

---

## ANMERKUNG

Aufgrund des ständigen Forschungs- und Entwicklungsprogramms von HITACHI sind Änderungen der hierin gemachten technischen Angaben nicht ausgeschlossen.

---

## ΜΕΤΡΑ ΠΡΟΦΥΛΑΞΗΣ ΓΙΑ ΤΟΝ ΑΝΤΑΠΤΟΡΑ ΣΚΟΝΗΣ

- Προκειμένου να αποτραπούν ατυχήματα όπως πυρκαγιά, ηλεκτροπληξία και τραυματισμός, ακολουθήστε τα “Μέτρα Προφύλαξης” που ακολουθούν.
- Πριν τη χρήση, διαβάστε όλα τα “Μέτρα Προφύλαξης” και χρησιμοποιήστε τη συσκευή σωστά, σύμφωνα με τις οδηγίες.
- Θα πρέπει να φυλάξετε τις οδηγίες σε σημείο στο οποίο να μπορείτε να ανατρέξετε εύκολα ανά πάσα στιγμή.

### ΠΡΟΣΟΧΗ

1. Καθαρίστε το χώρο εργασίας. Ο βρώμικος χώρος ή πάγκος εργασίας μπορεί να προκαλέσει ατυχήματα.
2. Προσέξτε ιδιαίτερα την κατάσταση που επικρατεί στον περιβάλλοντα χώρο. Φροντίστε να υπάρχει άπλετο φως στο χώρο εργασίας. Μην χρησιμοποιείτε τη συσκευή σε σημεία με εύφλεκτα υγρά ή αέρια.
3. Χρησιμοποιήστε τροφοδοσία ρεύματος με την τάση και τη συχνότητα που μπορείτε να δείτε στην πλακέτα του προϊόντος. Η χρήση τροφοδοσίας ρεύματος διαφορετικής τάσης ή συχνότητας θα προκαλέσει πυρκαγιά, ηλεκτροπληξία ή διάφορες ζημιές.
4. Κρατήστε τα παιδιά σε απόσταση. Μην επιτρέψετε σε κανέναν άλλο πλην του χειριστή να αγγίξει το αντάπτορα σκόνης ή το καλώδιο. Κρατήστε τους πάντες, πλην του χειριστή, μακριά από το χώρο εργασίας.
5. Χρησιμοποιήστε το μοντέλο αντάπτορα σκόνης που είναι κατάλληλο για την εργασία που θέλετε. Χρησιμοποιήστε τη συσκευή μόνο για τις εφαρμογές για τις οποίες προορίζεται.
6. Μην μεταχειρίζεστε το καλώδιο με δύναμη ή απότομες κινήσεις. Μην μεταφέρετε τον αντάπτορα σκόνης κρατώντας το καλώδιο με το χέρι σας και μην εξάγετε το καλώδιο από ροεματολήπτη τραβώντας το προς τα έξω. Κρατήστε το καλώδιο μακριά από θερμότητα, λάδια ή σημεία με γωνίες. Επιπλέον, μην τοποθετείτε βάρια αντικείμενα πάνω του και μην το φυλάσσετε στριμωγιά μαζί με άλλα αντικείμενα.
7. Θα πρέπει να συντηρείτε τον αντάπτορα σκόνης με ιδιαίτερη φροντίδα. Η αντικατάσταση των εξαρτημάτων θα πρέπει να γίνεται σύμφωνα με τις οδηγίες. Θα πρέπει να ελέγχετε το καλώδιο κατά διαστήματα. Όταν καταστραφεί, φροντίστε να το επισκευάσετε σε ένα εξουσιοδοτημένο κέντρο επιδιορθώσεων. Εάν χρησιμοποιείτε καλώδιο επέκτασης, θα πρέπει να το ελέγχετε κατά διαστήματα και σε περίπτωση καταστροφής του, θα πρέπει να το αντικαταστήσετε.
8. Στις παρακάτω περιπτώσεις, κλείστε τον αντάπτορα σκόνης και ΚΛΕΙΣΤΕ επίσης το γενικό διακόπτη τροφοδοσίας τους:  
 Το αντάπτορας σκόνης δεν χρησιμοποιείται ή το έχετε στείλει προς επιδιόρθωση.  
 Αντικαθιστάτε εξαρτήματα, όπως τον εύκαμπο σωλήνα και το φίλτρο.  
 Αναμένετε κάποια επικίνδυνη κατάσταση.

9. Αποφύγετε την απότομη εκκίνηση. Μην μεταφέρετε τη συσκευή έχοντας το δάκτυλό σας στο διακόπτη, όταν την έχετε συνδέσει στο ρευματολήπτη. Επιβεβαιώστε ότι ο διακόπτης είναι κλειστός πριν τοποθετήσετε το βύσμα στο ρευματολήπτη.
10. Εργαστείτε με μεγάλη προσοχή. Όταν χρησιμοποιείτε τον αντάπτορα σκόνης, προσέξτε ιδιαίτερα τη μέθοδο χειρισμού, τον τρόπο που εργάζεστε, τον περιβάλλοντα χώρο, κ.λπ. και εκτελέστε τις ενέργειές σας πολύ προσεκτικά. Όταν εκτελείτε κάποιο καθαρισμό σε κάποια απόσταση από τον αντάπτορα σκόνης, προσέξτε ιδιαίτερα τη λειτουργία του. (ασυνήθιστοι ήχοι, εκτόξευση σκόνης, εμφάνιση καπνού, κ.λπ.). Ενεργήστε σύμφωνα με την κοινή λογική. Μην χρησιμοποιείτε τη συσκευή όταν αισθάνεστε κόπωση.
11. Ελέγξτε κάθε πιθανή ζημιά σε εξάρτημα.
  - Πριν τη χρήση, ελέγξτε αν υπάρχουν ζημιές στο προστατευτικό κάλυμμα ή σε άλλα μέρη και βεβαιωθείτε ότι η συσκευή λειτουργεί κανονικά και εκτελεί τις καθορισμένες λειτουργίες.
  - Ελέγξτε τυχόν ασυνήθιστες συνθήκες σε όλα τα σημεία που μπορεί να επηρεάσουν τη λειτουργία, την αλλαγή της θέσης και την συναρμολόγηση των κινητών μερών, τα κατεστραμμένα μέρη ή την κατάσταση των συνδέσεων.
  - Η αντικατάσταση και η επιδιόρθωση του προστατευτικού καλύμματος και άλλων μερών σε περίπτωση βλάβης, θα πρέπει να εκτελείται σύμφωνα με τις οδηγίες χρήσης. Εάν δεν υπάρχουν ανάλογες προβλέψεις στο εγχειρίδιο χρήσης, απευθυνθείτε σε κάποιο εξουσιοδοτημένο κέντρο επιδιορθώσεων.
  - Εάν ο διακόπτης καταστραφεί, απευθυνθείτε στον τοπικό αντιπρόσωπο ή σε κάποιο εξουσιοδοτημένο κέντρο επιδιορθώσεων. Μην χρησιμοποιείτε τον αντάπτορα σκόνης όταν δεν μπορείτε να το ανοίξετε ή να το κλείσετε μέσω του διακόπτη.
12. Απευθυνθείτε σε ένα ειδικό κατάστημα για την επιδιόρθωση του αντάπτορα σκόνης.
  - Επειδή ο αντάπτορας σκόνης υπακούει στα σχετικά πρότυπα ασφάλειας, δεν πρέπει να το τροποποιείτε.
  - Απευθυνθείτε σε ένα ειδικό κατάστημα για την επιδιόρθωση του dust extractor. Η επιδιόρθωση από μη εξουσιοδοτημένο προσωπικό μπορεί να προκαλέσει ατυχήματα ή τραυματισμούς.

## ΠΡΟΦΥΛΑΞΕΙΣ ΓΙΑ ΤΗ ΧΡΗΣΗ ΤΟΥ ΑΝΤΑΠΤΟΡΑ ΣΚΟΝΗΣ ΜΕ ΗΛΕΚΤΡΙΚΑ ΕΡΓΑΛΕΙΑ

Τα μέτρα προφύλαξης που πρέπει να ληφθούν υπόψη για τη συνηθισμένη χρήση του αντάπτορα σκόνης περιγράφονται παραπάνω. Για τα μοντέλα του αντάπτορα σκόνης που προορίζονται για χρήση με ηλεκτρικά εργαλεία, ακολουθήστε τα παρακάτω μέτρα προφύλαξης:

### ΠΡΟΣΟΧΗ

1. Η κατανάλωση ρεύματος ενός ηλεκτρικού εργαλείου, το οποίο μπορεί να συνδεθεί στην έξοδο ενδοασφάλισης, είναι 2300 W κατά τη λειτουργία. Εάν χρησιμοποιηθεί σε συνδυασμό με την έξοδο ενδοασφάλισης ένα ηλεκτρικό εργαλείο με κατανάλωση ρεύματος η οποία υπερβαίνει την άνω τιμή, το πλεόνασμα ρεύματος θα προκαλέσει ζημιές στο κύκλωμα ενδοασφάλισης ή στο βύσμα, καθώς και τραυματισμούς.

2. Χρησιμοποιείτε ρευματολήπτη με ένδειξη 16 Α ή περισσότερο, καθώς και σε απομόνωση. Εάν χρησιμοποιηθεί σε συνδυασμό με άλλες συσκευές, υπάρχει η πιθανότητα πυρκαγιάς λόγω μεγάλης παραγωγής θερμότητας.
3. Θα πρέπει να εμποδίζετε την εισχώρηση των παρακάτω στοιχείων στη συσκευή:
  - Σπινθήρες που προκαλούνται από την τριβή ή την κοπή μετάλλων.
  - Αντικείμενα με υψηλή θερμοκρασία, όπως αναμμένα τσιγάρα.
  - Εύφλεκτα υλικά (βενζίνη, διαλυτικό μπουγιάς, πετρέλαιο, κηροζίνη, μπουγιά, κ. λπ.), εκρηκτικές ύλες (νιτρογλυκερίνη, κ. λπ.), καύσιμα στοιχεία (αλουμίνιο, ψευδάργυρος, μαγνήσιο, τιτάνιο, ερυθρός φώσφορος, κίτρινος φώσφορος, κυτταρίνη, κ. λπ.)
  - Μυτερά αντικείμενα, όπως καρφιά και ξυράφια.
  - Κομμάτια ξύλου, μέταλλου, πέτρας, καλώδια, κ. λπ.
  - Υλικά στερέωσης, όπως τσιμεντόσκονη και τσιμεντόκολλα, και αγωγή σωματίδια, όπως σκόνη μετάλλων και σκόνη άνθρακα.
  - Αφρώδη υγρά, όπως λάδι, βραστό νερό, χημικά υγρά και απορρυπαντικά. Υγρά όπως νερό και λάδι. Μπορεί να προκαλέσουν πυρκαγιά ή τραυματισμό.
4. Τοποθετήστε το φίλτρο σωστά πριν τη χρήση. Μην χρησιμοποιείτε τη συσκευή χωρίς το φίλτρο ή με το φίλτρο τοποθετημένο σε λάθος θέση. Μην χρησιμοποιείτε φθαρμένα φίλτρα. Μπορεί να προκαλέσει ζημιές, όπως φθορά του μοτέρ.
5. Μην τοποθετείτε νερό ή λάδι πάνω στη συσκευή, στην πρίζα ή στην έξοδο ενδοασφάλισης. Επειδή αυτή η συσκευή δεν είναι αδιάβροχη, υπάρχει η πιθανότητα ηλεκτροπληξίας ή άλλης ζημιάς.
6. Μην χρησιμοποιείτε τη συσκευή όταν υπάρχουν εμπόδια στο άνοιγμα αναρρόφησης, την είσοδο αέρα ή το άνοιγμα εξαγωγής αέρα. Η θερμοκρασία του μοτέρ μπορεί να αυξηθεί υπερβολικά, προκαλώντας προβλήματα, όπως παραμόρφωση μερών ή φθορά του μοτέρ.
7. Μην χρησιμοποιείτε τη συσκευή όταν λειτουργεί το φλοτέρ ή όταν ο εύκαμπτος σωλήνας ή το στόμιο της αναρρόφησης, κ. λπ. μπλοκάρονται από ξένα σώματα. Η θερμοκρασία του μοτέρ μπορεί να αυξηθεί υπερβολικά, προκαλώντας ζημιές, όπως παραμόρφωση μερών ή φθορά του μοτέρ (για το RP35YB).
8. Μην αναποδογυρίζετε τη συσκευή και μην τη χρησιμοποιείτε γυρισμένη στα πλάγια. Υπάρχει πιθανότητα ηλεκτροπληξίας ή άλλης ζημιάς.
9. Για να αποτραπεί η παραμόρφωση ή το σπάσιμο της συσκευής λόγω αναποδογυρίσματος κ. λπ., θα πρέπει να λειτουργείτε τη συσκευή χωρίς βίαιες κινήσεις. Το σπάσιμο, οι ρωγμές ή η παραμόρφωση μπορούν να προκαλέσουν τραυματισμούς.
10. Σε περίπτωση πτώσης της συσκευής, ελέγξτε για ύπαρξη ρωγμών ή παραμορφώσεων στο σώμα της συσκευής. Το σπάσιμο, οι ρωγμές ή η παραμόρφωση μπορούν να προκαλέσουν τραυματισμούς.
11. Όταν η συσκευή δεν λειτουργεί κανονικά ή ακούγονται ασυνήθιστοι ήχοι, κλείστε αμέσως το διακόπτη και απευθυνθείτε σε κάποιο εξουσιοδοτημένο κέντρο επιδιορθώσεων. Εάν συνεχίσετε να χρησιμοποιείτε τη συσκευή ως έχει, υπάρχει η πιθανότητα τραυματισμού.
12. Όταν χρησιμοποιείτε καλώδιο επέκτασης, χρησιμοποιείτε ένα τριπλό εύκαμπτο καλώδιο εξοπλισμένο με γείωση. Εάν χρησιμοποιήσετε διπλό καλώδιο χωρίς γείωση υπάρχει πιθανότητα ηλεκτροπληξίας.
13. Αυτή η συσκευή χρησιμοποιείται μόνο σε εσωτερικούς χώρους. Μην τη χρησιμοποιείτε ποτέ σε εξωτερικούς χώρους. Η φθορά των μονωτικών υλικών υπάρχει πιθανότητα να προκαλέσει ηλεκτροπληξία ή πυρκαγιά.
14. Η συσκευή είναι κατάλληλη για απομάκρυνση σκόνης με μέγιστη συγκέντρωση χώρου εργασίας > 0,1mg/m<sup>3</sup>. (κλάση αναρρόφησης M) [για το RP35YE]



Η συσκευή αυτή περιέχει σκόνη επιβλαβή για την υγεία. Οι διαδικασίες εκκένωσης και συντήρησης, συμπεριλαμβανομένης της αφαίρεσης των μέσων συλλογής σκόνης, πρέπει να διενεργούνται μόνο από εξουσιοδοτημένο προσωπικό, με την κατάλληλη προσωπική προστασία. Μην θέσετε τη συσκευή σε λειτουργία εάν δεν είναι προσαρμοσμένο ολόκληρο το σύστημα φιλτραρίσματος.

## ΠΡΟΔΙΑΓΡΑΦΕΣ

Μοντέλο	RP35YB	RP35YE
Στοιχείο		
Τροφοδοσία ρεύματος	Μονοφασικό AC 50/60 Hz γενικής χρήσης, Τάση 230 V	
Μοτέρ	Μονοφασικό μοτέρ επαγωγέα	
Εφαρμογή	Υγρές και Στεγνές επιφάνειες	
Παροχή ρεύματος*1	1200 W	
Ηλεκτρική έξοδος ενδοασφάλισης	2300 W	
Μέγ. Ροή Αέρα	3,5 μ <sup>3</sup> /λεπτό	
Μέγ. Απορροφητικότητα	25,5 kPa	
Χωρητικότητα για Σκόνη	25 λίτρα	32 λίτρα
Χωρητικότητα για Υγρά	22 λίτρα	16 λίτρα
Μοτέρ καθαρισμού φίλτρου	–	Μοτέρ ΣΡ (12 V)
Διαστάσεις (Π × Β × Υ)	410 mm × 435 mm × 539 mm	395 mm × 460 mm × 699 mm
Βάρος*2	8,4 kg	12,4 kg
Καλώδιο	8 m	

\*1: Ελέγξτε την ετικέτα στο προΒόν καθώς υπάγεται σε αλλαγές από περιοχή σε περιοχή.

\*2: Χωρίς καλώδιο και εξαρτήματα.

## ΤΥΠΙΚΑ ΕΞΑΡΤΗΜΑΤΑ

- (1) Εύκαμπτος σωλήνας  
(διάμετρος 38 mm × 3 m μήκος) ..... 1
  - (2) Σωλήνας ..... 2
  - (3) Χειρολαβή άρθρωσης ..... 1
  - (4) Κύριο ακροφύσιο ..... 1
  - (5) Ακροφύσιο χαραμάδων ..... 1
  - (6) Ακροφύσιο υγρών ..... 1
  - (7) Ακροφύσιο στρογγυλής βούρτσας ..... 1
  - (8) Προσαρμογέας ..... 1
- Τα τυπικά εξαρτήματα υπάγονται σε αλλαγές δίχως προηγούμενη ειδοποίηση.

## ΠΡΟΑΙΡΕΤΙΚΑ ΕΞΑΡΤΗΜΑΤΑ – πωλούνται ξεχωριστά

- (1) Φίλτρο χαρτιού (RP35YE) ..... Κωδικός 329-638
- (2) Φίλτρο χαρτιού (RP35YB) ..... Κωδικός 329-639
- (3) Φίλτρο νάλιν (για Υγρά)  
(RP35YB) ..... Κωδικός 326-187

Τα προαιρετικά εξαρτήματα υπάρχει περίπτωση να αλλάξουν χωρίς προειδοποίηση.

## ΕΦΑΡΜΟΓΕΣ

- Γενικός καθαρισμός σε χώρους εργασίας και αλλού.
- Αποκομιδή σωματιδίων που παράγονται κατά την τριβή, την κοπή ή το τρόχισμα τσιμέντου ή ξύλου με ηλεκτρικά εργαλεία.
- Αναρρόφηση υγρών, όπως νερό που έχει χυθεί στο πάτωμα.

## ΑΠΟΣΥΣΚΕΥΑΣΙΑ

- Αποσυσκευάστε με προσοχή τη συσκευή.
- Βγάλτε όλα τα εξαρτήματα που υπάρχουν στη συσκευασία, πριν συνεχίσετε.

## ΠΡΙΝ ΤΗ ΛΕΙΤΟΥΡΓΙΑ

## ΠΡΟΣΟΧΗ

- Πριν τη χρήση, ελέγξτε τα παρακάτω. Τα στοιχεία 1 έως 3 θα πρέπει να ελεγχθούν, πριν εισάγετε το βύσμα στην ρευματολήπτη.

## 1. Επιθεβαιώστε την παροχή ρεύματος που χρησιμοποιείται.

Θα πρέπει να χρησιμοποιήσετε τη συσκευή με την τάση που υποδεικνύεται στην πλακέτα του προϊόντος. Εάν χρησιμοποιηθεί με τάση που υπερβαίνει την ενδεικτική τιμή, η το μοτέρ μπορεί να περιστρέφεται υπερβολικά γρήγορα, με συνέπεια την καταστροφή της συσκευής. Επιπλέον, δεν πρέπει να χρησιμοποιείτε τη συσκευή σε συνδυασμό με μετασχηματιστές, όπως τροφοδοσία ΣΡ, γεννήτριες, ενισχυτές τάσης, καθώς υπάρχει η πιθανότητα καταστροφής της συσκευής και πρόκλησης ατυχημάτων.

## 2. Ο διακόπτης της σκούπας πρέπει να είναι κλειστός (OFF).

Εάν τοποθετήσετε το βύσμα στο ρευματολήπτη χωρίς να γνωρίζετε ότι ο διακόπτης της σκούπας είναι ανοιχτός (ON), η συσκευή θα ξεκινήσει να λειτουργεί ξαφνικά, με πιθανότητα πρόκλησης αναπάντεχων ατυχημάτων. Ο διακόπτης της σκούπας ανοίγει αν πατήσετε το "ON" και κλείνει αν επιστρέψετε στο "OFF". Ελέγξτε ότι ο διακόπτης της σκούπας είναι στη θέση OFF. (Εικ. 10)

## 3. Ελέγξτε το φίλτρο

Ανατρέξτε στο "2. Τοποθέτηση του Φίλτρου". Το φίλτρο θα πρέπει να τοποθετηθεί σωστά.

## 4. Έλεγχος του ρευματολήπτη

Εάν ο ρευματολήπτης δεν είναι σταθερός ή το βύσμα εξάγεται από τον ρευματολήπτη με ευκολία, απαιτείται επιδιόρθωση. Απευθυνθείτε σε εξουσιοδοτημένο ηλεκτρολόγο. Εάν χρησιμοποιείτε ρευματολήπτη σ' αυτήν την κατάσταση, θα υπερθερμανθεί και θα προκαλέσει ατυχήματα.

## 5. Καλώδιο επέκτασης

### ΠΡΟΣΟΧΗ

- Χρησιμοποιείτε καλώδιο επέκτασης σε καλή κατάσταση. Εάν ο ρευματολήπτης βρίσκεται σε αρκετή απόσταση, χρησιμοποιήστε καλώδιο επέκτασης, το οποίο θα πρέπει να έχει επαρκές πάχος για τη διέλευση του ρεύματος και να είναι όσο το δυνατόν κοντύτερο

## ΧΡΗΣΗ

### ΠΡΟΣΟΧΗ

- Μην χρησιμοποιείτε τη συσκευή σαν υποπόδιο και μην κάθεται πάνω σ' αυτήν. Η συσκευή μπορεί να αρχίσει να κινείται ξαφνικά, προκαλώντας τραυματισμό.

### ΣΗΜΕΙΩΣΗ

Μεταχειριστείτε τον εύκαμπο σωλήνα με προσοχή. Μην λυγίζετε με δύναμη τον εύκαμπο σωλήνα, μην τον πατάτε και μην τον τραβάτε ώστε να μετακινήσετε τον αντάπτορα σκόνης. Επιπλέον, μην λυγίζετε τον εύκαμπο σωλήνα. Υπάρχει πιθανότητα πρόκλησης ζημιών, όπως παραμόρφωση.

#### 1. Σύνδεση του εύκαμπτου σωλήνα

Πιέστε τον εύκαμπο σωλήνα στο άνοιγμα αναρρόφησης της δεξαμενής, μέχρι να ακουστεί ένας ήχος, ο οποίος σημαίνει ότι έγινε η σύνδεση. Για να αφαιρέσετε τον εύκαμπο σωλήνα, τραβήξτε τον προς τα έξω, ενώ πατάτε συγχρόνως το κουμπί του ανοίγματος αναρρόφησης. (Εικ. 5)

#### 2. Τοποθέτηση του φίλτρου (Εικ. 6)

### ΠΡΟΣΟΧΗ

- Θα πρέπει να τοποθετήσετε το φίλτρο στη συσκευή. (φίλτρο υφάσματος ή φίλτρο σκόνης) Διαφορετικά, το μοτέρ θα καταστραφεί.
- Όταν συλλέγετε σωματίδια, όπως σκόνη από υλικά επιστρώσης τοίχων και σκόνη λίθων, χρησιμοποιήστε το προαιρετικό φίλτρο χαρτιού. [για το RP35YB]
- Επειδή το φίλτρο αφορά στην αναρρόφηση σε στεγνές και υγρές επιφάνειες, μην το αφαιρέσετε όταν χρησιμοποιείτε τη συσκευή για αναρρόφηση υγρών, όπως νερό. [για το RP35YB]

### ΣΗΜΕΙΩΣΗ

- Εάν το φίλτρο είναι υγρό, αφήστε το να στεγνώσει, αποφεύγοντας την άμεση έκθεση σε ηλιακό φως. Η χρήση του φίλτρου ενώ είναι ακόμα υγρό θα έχει ως αποτέλεσμα την εμφανή μείωση της ισχύος αναρρόφησης.

(1) Ελέγξτε ότι η υποδοχή φίλτρου έχει τοποθετηθεί στο στόμιο της δεξαμενής.

(2) Ελέγξτε ότι η θήκη φίλτρου βρίσκεται στο κάτω μέρος του φίλτρου. [για το RP35YB]

#### 3. Συνδέστε τα κύρια ακροφύσια, τους σωλήνες, κ.λπ.

#### Όταν χρησιμοποιείται ως συσκευή καθαρισμού (Εικ. 7)

Συνδέστε με την εξής σειρά: Εύκαμπτος σωλήνας (διάμετρος 38 mm × 3 m μήκος), Λαβή άρθρωσης, Σωλήνες και Κύριο ακροφύσιο. Θα πρέπει να ασκήσετε πίεση προς την κατεύθυνση του βέλους για να πραγματοποιήσετε τη σύνδεση. Μπορείτε επίσης να συνδέσετε το στόμιο αναρρόφησης για τις χαραμάδες, ανάλογα με τη χρήση.

#### 4. Συνδέστε εργαλεία (Εικ. 8)

Συνδέστε με την εξής σειρά: Εύκαμπτος σωλήνας (διάμετρος 38 mm × 3 m μήκος) και Προσαρμογέας (Στάνταρ Εξάρτημα). Θα πρέπει να ασκήσετε πίεση προς την κατεύθυνση του βέλους για να πραγματοποιήσετε τη σύνδεση.

## 5. Πώς θα χρησιμοποιείτε την ηλεκτρική έξοδο ενδοασφάλισης

### ΠΡΟΣΟΧΗ

- Η τάση εφαρμόζεται στην ηλεκτρική έξοδο ενδοασφάλισης, ανεξάρτητα από τη θέση του διακόπτη της σκούπας ή του διακόπτη επιλογής λειτουργίας στην συσκευή. Όταν τοποθετείτε το βύσμα ενός εργαλείου στην ηλεκτρική έξοδο ενδοασφάλισης, ο διακόπτης του εργαλείου θα πρέπει να είναι κλειστός (OFF). Εάν τοποθετήσετε το βύσμα στο ρευματολήπτη χωρίς να γνωρίζετε ότι ο διακόπτης της σκούπας είναι ανοιχτός (ON), η συσκευή θα ξεκινήσει να λειτουργεί ξαφνικά, με πιθανότητα πρόκλησης αναπάντεχων ατυχημάτων.
- Μην συνδέετε ένα εργαλείο που υπερβαίνει την κατανάλωση ρεύματος που αναφέρουμε παρακάτω στην ηλεκτρική έξοδο ενδοασφάλισης. Διαφορετικά, το πλεόνασμα ενέργειας θα προκαλέσει ζημιές στο κύκλωμα ενδοασφάλισης ή στο βύσμα, και μπορεί επίσης να προκαλέσει τραυματισμό. Συνδέστε το εργαλείο, το οποίο υπερβαίνει την παρακάτω κατανάλωση ρεύματος, σε ρευματολήπτη διαφορετικό απ' αυτόν στον οποίο έχετε συνδέσει τη συσκευή. 2300 W της κατανάλωσης ρεύματος για το εργαλείο.

### ΣΗΜΕΙΩΣΗ

Εάν ένα προϊόν, το οποίο ενσωματώνει μετασχηματιστή περιέλιξης, συνδεθεί στην ηλεκτρική έξοδο ενδοασφάλισης, η λειτουργία της συσκευής θα διακοπεί για περίπου 5 δευτερόλεπτα, κάτι που δεν σημαίνει απαραίτητα ότι έχει προκληθεί ζημιά.

#### (1) Ελέγξτε την κατανάλωση ρεύματος του εργαλείου που πρόκειται να συνδέσετε

Αυτή η συσκευή μπορεί να συνδεθεί με ένα εργαλείο του οποίου η κατανάλωση ρεύματος είναι 2300 W. Ελέγξτε την κατανάλωση ρεύματος του εργαλείου που πρόκειται να συνδέσετε. Σε περίπτωση που διαθέτετε ένα εργαλείο το οποίο υπερβαίνει την παραπάνω κατανάλωση ρεύματος, θα πρέπει να το συνδέσετε σε ρευματολήπτη διαφορετικό απ' αυτόν στον οποίο έχετε συνδέσει τη συσκευή. Σ' αυτήν την περίπτωση, δεν μπορείτε να λειτουργήσετε ή να διακόψετε τη λειτουργία της συσκευής μέσω του διακόπτη του εργαλείου.

#### (2) Συνδέστε το βύσμα ενός εργαλείου (Εικ. 9)

Αφού ανασηκώσετε το κάλυμμα, τοποθετήστε το βύσμα του εργαλείου στην ηλεκτρική έξοδο ενδοασφάλισης.

#### 6. Λειτουργία του διακόπτη επιλογής λειτουργίας, του διακόπτη της σκούπας και του διακόπτη καθαρισμού φίλτρου (Εικ. 10)

##### (1) Διακόπτης επιλογής λειτουργίας

Εάν πατήσετε το "Α" (Αυτόματη λειτουργία), μπορείτε να λειτουργήσετε και να διακόψετε τη λειτουργία της συσκευής μέσω του διακόπτη του εργαλείου που έχετε συνδέσει. Εάν πατήσετε το "Μ" (Χειροκίνητη λειτουργία), μπορείτε να λειτουργήσετε και να διακόψετε τη λειτουργία της συσκευής μέσω του διακόπτη της.

##### (2) Διακόπτης της σκούπας

Εάν πατήσετε το "ON", η συσκευή θα λειτουργήσει. Εάν επαναφέρετε το κουμπί στο "OFF", η λειτουργία της συσκευής θα διακοπεί. Όταν ο διακόπτης επιλογής λειτουργίας βρίσκεται στη θέση "Μ" (Χειροκίνητη λειτουργία), μπορείτε να λειτουργήσετε και να διακόψετε τη λειτουργία της συσκευής μέσω του διακόπτη της σκούπας.

**(3) Διακόπτης καθαρισμού φίλτρου** [για το RP35YE]**ΣΗΜΕΙΩΣΗ**

Εάν κατά τη λειτουργία του μηχανισμού καθαρισμού φίλτρου ο διακόπτης της σκούπας είναι σε θέση "ON" ή αν έχει ξεκινήσει η λειτουργία του εργαλείου, η λειτουργία του μηχανισμού καθαρισμού φίλτρου θα διακοπεί. Στις παρακάτω περιπτώσεις, ο μηχανισμός καθαρισμού φίλτρου δεν λειτουργεί:

- Όταν ο διακόπτης της σκούπας είναι σε θέση "OFF".
- Μέχρι να σταματήσει το μοτέρ, αφού τοποθετήσετε το διακόπτη της σκούπας στη θέση "OFF".
- Όταν έχουν περάσει περισσότερα από 15 λεπτά αφού τοποθετήσατε το διακόπτη της σκούπας στη θέση "OFF".

(Εφόσον ο μηχανισμός καθαρισμού φίλτρου έχει διακοπεί μετά την τοποθέτηση του διακόπτη της σκούπας στη θέση "ON", μπορεί να λειτουργήσει.)

- Όταν εισαχθεί το βύσμα.
- (Εφόσον ο μηχανισμός καθαρισμού φίλτρου έχει διακοπεί μετά την τοποθέτηση του διακόπτη της σκούπας στη θέση "ON", μπορεί να λειτουργήσει.)
- Ακόμα κι αν ο διακόπτης καθαρισμού φίλτρου δεν είναι πατημένος, επειδή αυτή η συσκευή παρακολουθεί πάντα την ισχύς αναρρόφησης, όταν η ισχύς αναρρόφησης μειωθεί κατά κάποιο συγκεκριμένο ποσοστό, ο μηχανισμός καθαρισμού φίλτρου θα λειτουργήσει αυτόματα και η ισχύς αναρρόφησης θα επανέλθει σε κανονικά επίπεδα. Αν ο διακόπτης της σκούπας είναι στη θέση "OFF" και ο διακόπτης καθαρισμού φίλτρου είναι πατημένος, ο μηχανισμός καθαρισμού φίλτρου θα λειτουργήσει για αρκετά δευτερόλεπτα ακόμα, επιτρέποντας την απόθεση σωματιδίων από το φίλτρο.

**(4) Διαδικασία λειτουργίας κάθε διακόπτη**

(a) Κατά τη χρήση της συσκευής με ένα εργαλείο

- ① Πατήστε το "A" (Αυτόματη λειτουργία) του διακόπτη επιλογής λειτουργίας.
- ② Πατήστε το "ON" του διακόπτη της σκούπας.
- ③ Αν χρησιμοποιήσετε το διακόπτη του συνδεδεμένου εργαλείου, μπορείτε να λειτουργήσετε και να διακόψετε τη λειτουργία αυτής της συσκευής. Επιπλέον, προκειμένου να αναρροφηθούν τα υπολείμματα σωματιδίων που έχουν παραμείνει στον εύκαμπτο σωλήνα, η συσκευή συνεχίζει να λειτουργεί για μερικά δευτερόλεπτα μετά την απενεργοποίηση του εργαλείου μέσω του διακόπτη του και κατόπιν, η συσκευή διακόπτει τη λειτουργία της.

(b) Κατά τη χρήση της συσκευής ως συσκευή καθαρισμού

- ① Πατήστε το "M" (Χειροκίνητη λειτουργία) του διακόπτη επιλογής λειτουργίας.
- ② Αν πατηθεί το κουμπί "ON" του διακόπτη της σκούπας, η συσκευή θα λειτουργήσει. Για να διακόψετε τη λειτουργία της, πρέπει να επαναφέρετε το διακόπτη στη θέση "OFF". Σε περίπτωση που θέλετε ο μηχανισμός καθαρισμού φίλτρου να λειτουργεί με αυτόματο τρόπο, πατήστε το "A" (Αυτόματη λειτουργία) του διακόπτη επιλογής λειτουργίας.

**7. Καθαρισμός φίλτρου****ΠΡΟΣΟΧΗ**

Θα πρέπει να κλείσετε το διακόπτη της σκούπας και να αφαιρέσετε το βύσμα από το ρευματολήπτη.

**ΠΡΟΣΟΧΗ**

Αν η δεξαμενή είναι γεμάτη σκόνη, θα μειωθεί η ισχύς αναρρόφησης. Θα πρέπει να απορρίψετε τη σκόνη που έχετε συλλέξει όσο το δυνατόν πιο

γρήγορα, όταν φτάνει στη μέση του ύψους της δεξαμενής.

**Για το RP35YB**

Όταν η ισχύς αναρρόφησης μειωθεί κατά τη χρήση, αφαιρέστε τη σκόνη με την ακόλουθη διαδικασία:

- (1) Αφαιρέστε το συσφιγκτήρα και απουσύνδεστε την κεφαλή. Για τη διαδικασία, ανατρέξτε στο "8. Απόρριψη σωματιδίων".
- (2) Αφαιρέστε τη σκόνη –θα πρέπει να χτυπήσετε την εσωτερική πλευρά του φίλτρου αρκετές φορές με το φίλτρο που έχει τοποθετηθεί στη δεξαμενή. Η ισχύς αναρρόφησης θα επανέλθει στα κανονικά επίπεδα.
- (3) Συνδέστε την κεφαλή και το συσφιγκτήρα στην αρχική θέση. Για τον τρόπο σύνδεσης, ανατρέξτε στο "8. Απόρριψη σωματιδίων".

**Για το RP35YE**

Αυτή η συσκευή εξοπλίζεται με ένα μηχανισμό ο οποίος καθαρίζει αυτόματα το φίλτρο, όταν η ισχύς αναρρόφησης μειωθεί κατά συγκεκριμένο ποσοστό.

**ΣΗΜΕΙΩΣΗ**

Επειδή ο μηχανισμός καθαρισμού φίλτρου λειτουργεί όταν η ισχύς αναρρόφησης μειωθεί κατά συγκεκριμένο ποσοστό, λειτουργεί και στις ακόλουθες περιπτώσεις:

- Όταν το στόμιο αναρρόφησης στην άκρη του εύκαμπτου σωλήνα έχει κλείσει.
  - Όταν ο εύκαμπτος σωλήνας έχει μπλοκαριστεί από ξένο σώμα.
- (1) Όταν η ισχύς αναρρόφησης της συσκευής μειωθεί κατά συγκεκριμένο ποσοστό κατά τη χρήση, ο ενσωματωμένος μηχανισμός καθαρισμού φίλτρου θα λειτουργήσει αυτόματα και η ισχύς αναρρόφησης θα επανέλθει σε κανονικά επίπεδα:
  - (a) Κατά τη χρήση της συσκευής ως συσκευή καθαρισμού  
Μετά τη διακοπή της λειτουργίας του μοτέρ με τοποθέτηση του διακόπτη επιλογής λειτουργίας στη θέση "A" (Αυτόματη λειτουργία), ο μηχανισμός καθαρισμού φίλτρου λειτουργεί για αρκετά δευτερόλεπτα.
  - (b) Κατά τη χρήση της συσκευής με ένα εργαλείο  
Τοποθετήστε το διακόπτη του εργαλείου στη θέση "OFF" και θέστε τη συσκευή σε πλήρη λειτουργία για αρκετά δευτερόλεπτα. Στη συνέχεια, αφού σταματήσει το μοτέρ, ο μηχανισμός καθαρισμού φίλτρου λειτουργεί για αρκετά δευτερόλεπτα. Ανάλογα με το εργαλείο που έχει συνδεθεί και το πάχος του προσαρμογέα σύνδεσης στην άκρη του εύκαμπτου σωλήνα, ο μηχανισμός καθαρισμού φίλτρου μπορεί να λειτουργήσει όταν ο διακόπτης του εργαλείου είναι στη θέση "OFF". Αυτό ωστόσο δεν είναι σφάλμα της συσκευής.
  - (2) Κατά την αφαίρεση σκόνης από το φίλτρο, αφού θέσετε το διακόπτη της σκούπας στη θέση "ON", θα πρέπει πάντα να πατάτε το διακόπτη καθαρισμού φίλτρου (Εικ. 10). Όποτε πατηθεί, ο μηχανισμός καθαρισμού φίλτρου θα λειτουργήσει για αρκετά δευτερόλεπτα. Ακόμα κι αν ο διακόπτης καθαρισμού φίλτρου έχει πατηθεί, ο μηχανισμός καθαρισμού φίλτρου ενδέχεται να μην λειτουργήσει. Ανατρέξτε στο "6. (3) Διακόπτης καθαρισμού φίλτρου".
  - (3) Εάν θέσετε σε λειτουργία επανειλημμένα το μηχανισμό καθαρισμού φίλτρου και η ισχύς αναρρόφησης δεν επανέρχεται σε κανονικά επίπεδα, η δεξαμενή έχει γεμίσει σχεδόν όλη με σκόνη. Σωματίδια στη δεξαμενή.

## 8. Απόρριψη σωματιδίων

### ΠΡΟΣΟΧΗ

- Θα πρέπει να κλείσετε το διακόπτη της σκούπας και να αφαιρέσετε το βύσμα από το ρευματολήπτη.
- Στο RP35YE, μετά τη λειτουργία του μηχανισμού καθαρισμού φίλτρου, θα πρέπει να κλείσετε το διακόπτη της σκούπας και να αφαιρέσετε το βύσμα από το ρευματολήπτη.

### ΠΡΟΣΟΧΗ

- Μην ασκείτε πίεση στη δεξαμενή, το φίλτρο ή την κεφαλή. Θα παραμορφωθούν ή θα καταστραφούν.
- Παρ' όλο που βασίζεται στην ποσότητα αναρρόφησης σκόνης και υγρών, απομακρύνετε τη σκόνη και τα υγρά από τη δεξαμενή τουλάχιστον μία φορά την ημέρα και διατηρείτε καθαρή τη συσκευή, το φίλτρο, κλπ. Διαφορετικά, παρατηρείται μείωση της ισχύος αναρρόφησης, προβλήματα στο μοτέρ, δυσωδία και σκουριά.
- Δεν πρέπει να κρατάτε τους συσφιγκτήρες όταν απορρίπτετε τη σκόνη από τη δεξαμενή. Διαφορετικά, υπάρχει πιθανότητα καταστροφής των συσφιγκτήρων.

### ΣΗΜΕΙΩΣΗ

- Μην στρέψετε τη δεξαμενή όταν έχετε εισάγει εξαρτήματα (Σωλήνα, Κύριο ακροφύσιο, κ. λπ.) στη βάση ή στη δεξαμενή. Διαφορετικά, υπάρχει πιθανότητα καταστροφής των μερών.

### Για το RP35YB

#### ΠΡΟΣΟΧΗ

- Εάν στρέψετε τη συσκευή στα πλάγια, ενώ η δεξαμενή περιέχει υγρό, το υγρό θα εισχωρήσει στο εσωτερικό του μοτέρ ή στην περιοχή του διακόπτη, προκαλώντας ηλεκτροπληξία ή καταστροφή του μοτέρ.
- (1) Αφαιρέστε τους συσφιγκτήρες (2 τεμάχια) και ανασηκώστε τη λαβή της κεφαλής. **(Εικ. 11)**
- (2) Ανακινήστε ελαφρά το εσωτερικό τμήμα του φίλτρου αρκετές φορές, προκειμένου να αφαιρέσετε τη σκόνη που έχει εναποτεθεί στο φίλτρο.
- (3) Στρέψτε τη δεξαμενή και απορρίψτε τη σκόνη. **(Εικ. 12)**
- (4) Συνδέστε το φίλτρο, τη θήκη του φίλτρου, τη κεφαλή και το συσφιγκτήρα στις αρχικές θέσεις.

### Για το RP35YE

#### ΠΡΟΣΟΧΗ

- Τοποθετήστε το διακόπτη της σκούπας στο "OFF" και πατήστε το διακόπτη καθαρισμού φίλτρου προκειμένου να αφαιρέσετε τη σκόνη από το φίλτρο. Στη συνέχεια, αφού περιμένετε περίπου ένα λεπτό, απορρίψτε τη σκόνη από τη δεξαμενή.
- (1) Αφαιρέστε τους συσφιγκτήρες (2 τεμάχια) και ανασηκώστε τη λαβή της κεφαλής. **(Εικ. 11)**
- (2) Απορρίψτε τη σκόνη από τη δεξαμενή. **(Εικ. 13)**
- (3) Συνδέστε την κεφαλή και τα κολάρα στις αρχικές θέσεις.

## 9. Μεταφορά και φύλαξη

### (1) Τρόπος χρήσης της λαβής

Όταν μεταφέρετε τη συσκευή, κρατήστε τη λαβή του πάνω τμήματος της συσκευής, όπως βλέπετε στην **Εικ. 14**. Όταν δεν χρησιμοποιείτε τη λαβή, τοποθετήστε την στην υποδοχή της.

### (2) Σταθεροποίηση και απελευθέρωση του τροχού

Αν κατεβάσετε το μοχλό του τροχού με το φρένο, ο τροχός δεν θα μπορεί να περιστραφεί. Όταν απελευθερώσετε το σταθερό τροχό, ανυψώστε το μοχλό. **(Εικ. 15)**. Όταν μεταφέρετε τη συσκευή με

όχημα, σταθεροποιήστε τον τροχό ώστε η συσκευή να παραμείνει σταθερή. Όταν ωστόσο μετακινείτε τη συσκευή, πρέπει να βεβαιώνετε ότι ο τροχός έχει απελευθερωθεί, διαφορετικά θα καταστραφεί.

### (3) Όταν φυλάσσετε τη συσκευή

Όταν θέλετε να διακόψετε τον καθαρισμό για λίγο, μπορείτε να τοποθετήσετε τη λαβή του σωλήνα στο άγκιστρο στερέωσης. Μπορείτε κατόπιν να φυλάξετε τη συσκευή. Το καλώδιο μπορεί επίσης να τυλιχθεί και να τοποθετηθεί στο άγκιστρο στερέωσης. **(Εικ. 16)**

## 10. Μηχανισμός διακοπής αναρρόφησης

### Για το RP35YE

#### ΠΡΟΣΟΧΗ

- Θα πρέπει να αποφύγετε την αναρρόφηση αφρωδών υγρών όπως απορρυπαντικό ή σαπουνάδα. Πριν θέσετε σε λειτουργία το μηχανισμό διακοπής αναρρόφησης, ο αφρός μπορεί να εκχυθεί από την έξοδο αέρα. Αν συνεχίσετε να χρησιμοποιείτε τη συσκευή ως έχει, υπάρχει πιθανότητα ηλεκτροπληξίας ή πρόκλησης ζημιάς.

Αυτή η συσκευή εξοπλίζεται με ένα μηχανισμό διακοπής αναρρόφησης, ο οποίος εμποδίζει την εισχώρηση νερού στο μοτέρ, όταν αντληθεί μεγαλύτερη ποσότητα νερού από την επιτρεπόμενη. Όταν ο μηχανισμός διακοπής αναρρόφησης τεθεί σε λειτουργία, το μοτέρ σταματά αυτόματα και η αναρρόφηση διακόπτεται.

Όταν ο μηχανισμός διακοπής αναρρόφησης τεθεί σε λειτουργία και το μοτέρ σταματήσει, κλείστε το διακόπτη γρήγορα, αφαιρέστε το βύσμα από το ρευματολήπτη και απορρίψτε το νερό από τη δεξαμενή.

### 11. Πώς να συνδέσετε το χάρτινο φίλτρο (Προαιρετικά)

#### ΠΡΟΣΟΧΗ

- Βεβαιωθείτε ότι απενεργοποιήσατε τη συσκευή και αφαιρέστε το βύσμα από την πρίζα.
- Όταν χρησιμοποιείτε χάρτινο φίλτρο, χρησιμοποιήστε το σε συνδυασμό με το τυπικό υφασμάτινο φίλτρο. [Στην περίπτωση του RP35YE, χρησιμοποιήστε το σε συνδυασμό με το τυπικό φίλτρο σκόνης.]

Αν το χάρτινο φίλτρο σκιστεί, μπορεί να εισχωρήσει σκόνη στο μοτέρ, προκαλώντας έναν περιεργό ήχο ή ακόμα και φωτιά λόγω υπερθέρμανσης.

#### ΠΡΟΣΟΧΗ

- Όταν χρησιμοποιείτε χάρτινο φίλτρο, αποφεύγετε την αναρρόφηση υγρών, όπως νερό ή υγρή σκόνη, καθώς μπορεί να προκαλέσει το σκίσιμο του φίλτρου.

#### [RP35YE]

- (1) Ανοίξτε κάθετα το χάρτινο φίλτρο έτσι ώστε η οπή αναρρόφησης του φίλτρου να βρίσκεται στο πάνω μέρος της δεξαμενής. **(Εικ. 17)**
- (2) Πριν τοποθετήσετε το φίλτρο στη συσκευή, διπλώστε τις δύο πτυχές του χαρτονιού κατά 90° περίπου προς τη διεύθυνση του βέλους. **(Εικ. 18)**
- (3) Προσαρμόστε την οπή αναρρόφησης του χάρτινου φίλτρου στο άνοιγμα αναρρόφησης της συσκευής. Εισάγετε το φίλτρο σύμφωνα με τη διεύθυνση του βέλους, όπως παρουσιάζεται στην εικόνα, έτσι ώστε το χαρτόνι του φίλτρου να περνάει δίπλα από τον αναστολέα στο άνοιγμα αναρρόφησης. **(Εικ. 19)**



[RP35YB]

- (1) Ανοίξτε το χάρτινο φίλτρο οριζόντια έτσι ώστε η οπή αναρρόφησης του φίλτρου να βρίσκεται στο πάνω μέρος της δεξαμενής. (Εικ. 17)
- (2) Πριν τοποθετήσετε το φίλτρο στη συσκευή, διπλώστε τις δύο πτυχές του χαρτονιού κατά 90° περίπου προς τη διεύθυνση του βέλους. (Εικ. 18)
- (3) Προσαρμόστε την οπή αναρρόφησης του χάρτινου φίλτρου στο άνοιγμα αναρρόφησης της συσκευής. Εισάγετε το φίλτρο σύμφωνα με τη διεύθυνση του βέλους, όπως παρουσιάζεται στην εικόνα, έτσι ώστε το χαρτόνι του φίλτρου να περνάει διπλά από τον αναστολέα στο άνοιγμα αναρρόφησης. (Εικ. 20)

## ΜΗΧΑΝΙΣΜΟΣ ΕΠΙΠΛΕΥΣΗΣ

### Για το RP35YB

Αυτή η συσκευή εξοπλίζεται με ένα μηχανισμό επίπλευσης (φλοτέρ) προκειμένου να αποτρέπεται η εισχώρηση νερού στο μοτέρ, όταν αντληθεί μεγαλύτερη ποσότητα νερού από την επιτρεπόμενη. Όταν ο φλοτέρ θεθεί σε λειτουργία προκειμένου να μην αντληθεί άλλο νερό, κλείστε το διακόπτη γρήγορα και απορρίψτε το νερό από τη δεξαμενή.

### ΠΡΟΣΟΧΗ

- Όταν λειτουργεί ο φλοτέρ, διακόπτει τη λειτουργία της συσκευής. Διαφορετικά, υπάρχει πιθανότητα υπερβολικής αύξησης της θερμοκρασίας του μοτέρ, προκαλώντας προβλήματα όπως παραμόρφωση ή φθορά του μοτέρ.
- Αποφύγετε την αναρρόφηση αφρώδους υγρού όπως απορρυπαντικού ή σαπουνάδας. Πριν το φλοτέρ θεθεί σε λειτουργία, ο αφρός μπορεί να εκχυθεί από την έξοδο αέρα. Αν συνεχίσετε να χρησιμοποιείτε τη συσκευή ως έχει, υπάρχει πιθανότητα ηλεκτροπληξίας ή πρόκλησης ζημιάς.

## ΣΥΝΤΗΡΗΣΗ ΚΑΙ ΕΛΕΓΧΟΣ

### ΠΡΟΣΟΧΗ

- Για τον έλεγχο και τη συντήρηση, θα πρέπει να κλείνουν το διακόπτη της σκούπας και να αφαιρείτε το βύσμα από το ρευματολήπτη.
- Μην εργάζεστε με βρεγμένα χέρια. Υπάρχει πιθανότητα ηλεκτροπληξίας ή τραυματισμού.

### 1. Συντήρηση φίλτρου

#### ΣΗΜΕΙΩΣΗ

- Επειδή τα φίλτρα είναι αναλώσιμα, συνιστούμε να έχετε στη διάθεσή σας ανταλλακτικά φίλτρα.
- Ακόμα κι αν το φίλτρο υφάσματος είναι ιδιαίτερα ακάθαρτο, θα πρέπει απλά να το χτυπάτε ελαφρώς (για το RP35YB). Η έντονη χρήση του αντί βούρτσας μειώνει τη διάρκεια ζωής του.
- Μην πετάτε απρόσεκτα τα φίλτρα. (για το RP35YE). Υπάρχει πιθανότητα ζημιάς της ρητίνης τους.

### Για το RP35YB

Ένα ακάθαρτο φίλτρο μειώνει σημαντικά την ισχύ της αναρρόφησης. Θα πρέπει να χτυπάτε ελαφρώς το εσωτερικό μέρος του φίλτρου τακτικά, ώστε να αφαιρείτε τη σκόνη.

### Για το RP35YE

Τυχόν σκόνη που έχει παγιδευτεί μεταξύ του προστατευτικού καλύμματος νερού και του φίλτρου δεν θα αφαιρείται με τη χρήση βούρτσας ξεσκονιάματος.

Αποσυνδέστε τους συνδετήρες (2), χαλαρώστε τα μπουλόνια τύπου πεταλούδας (3), τραβήξτε το προστατευτικό κάλυμμα νερού προς την κατεύθυνση που υποδεικνύεται από το σχετικό βέλος για να το αποσυναρμολογήσετε και αφαιρέστε τη σκόνη. Όταν συνδέετε τους συνδετήρες, πιέστε τους προς τα μέσα εωςότου ασφαλισούν. (Εικ. 24)

### ΣΗΜΕΙΩΣΗ

- Σφίξτε γερά το μπουλόνι τύπου πεταλούδας κατά την προσαρτήση του προστατευτικού καλύμματος νερού. Σε περίπτωση που αυτό δεν πραγματοποιηθεί με επιτυχία, ενδέχεται να προκύψει πτώση του προστατευτικού καλύμματος νερού κατά τη χρήση.
- Κατά την αφαίρεση του προστατευτικού καλύμματος νερού, φυλάξτε σε ασφαλές μέρος το μπουλόνι τύπου πεταλούδας, την ροδέλα γκρόβερ, την απλή ροδέλα και το παξιμάδι προκειμένου να μη χαθούν. Χρησιμοποιήστε τα εκ νέου για να συναρμολογήσετε το προστατευτικό κάλυμμα νερού.
- Πριν να συνδέσετε τους συνδετήρες (2), απομακρύνετε τυχόν σκόνη ή βρωμιά από τα συνδετικά μέρη. Αν εισχωρήσει σκόνη ή βρωμιά στους συνδετήρες μπορεί να μην συνδεθούν σωστά τα μέρη.

Εάν το φίλτρο είναι ιδιαίτερα ακάθαρτο, ο μηχανισμός καθαρισμού φίλτρου δεν μπορεί να αφαιρέσει επαρκώς τη σκόνη και η ισχύς αναρρόφησης θα μειωθεί. Καθαρίζετε το φίλτρο με βούρτσα και με πεπιεσμένο αέρα ανά τακτά διαστήματα. (τουλάχιστον μία φορά το μήνα). Όπως βλέπετε στην Εικ. 21 και στην Εικ. 22, ia πρέπει να καθαρίζετε το φίλτρο με βούρτσα και με πεπιεσμένο αέρα, προκειμένου να αφαιρεθεί η μεγάλη ποσότητα σκόνης, με απώτερο σκοπό την επαναφορά της ισχύος αναρρόφησης σε κανονικά επίπεδα και της διατήρησης της καλής απόδοσης της συσκευής. Κρατήστε το φίλτρο και σηκώστε το ψηλά προς το φως και ελέγξτε το για τυχόν φθορές ή οπές. (Εικ. 23)

Ελέγξτε το φίλτρο και τον άξονα του αισθητήρα μετά τη χρήση.

Εάν το φίλτρο ή ο άξονας του αισθητήρα είναι βρώμικα, καθαρίστε τα με νερό, προσέχοντας να μην εισέλθει καθόλου νερό στην κεφαλή, καθώς υπάρχει κίνδυνος ηλεκτροπληξίας.

Αφού το πλύνετε, αφήστε το να στεγνώσει, αποφεύγοντας την άμεση έκθεση σε ηλιακό φως. Εάν η βρωμιά έχει ξεραθεί πάνω στο φίλτρο, τρίψτε τη για να φύγει με απαλές κινήσεις.

### 2. Έλεγχος των διδών στερέωσης

Ελέγχετε περιοδικά όλες τις βίδες στερέωσης και βεβαιωθείτε ότι είναι κατάλληλα σφιγμένες. Στην περίπτωση που χαλαρώσει οποιαδήποτε βίδα σφίξτε την ξανά αμέσως. Αν δεν το κάνετε αυτό μπορεί να έχει ως αποτέλεσμα το σοβαρό τραυματισμό.

### 3. Συντήρηση του μοτέρ

Η περιέλιξη της μονάδα του μοτέρ είναι η καρδιά του ηλεκτρικού εργαλείου. Δώστε μεγάλη προσοχή για να σιγουρευτείτε ότι η περιέλιξη δεν θα πάθει ζημιά και / ή θα βρεχθεί με λάδι ή νερό.

### 4. Ελέγξτε για σκόνη

Η σκόνη μπορεί να αφαιρεθεί με ένα μαλακό ύφασμα ή ένα ύφασμα που έχετε μουσκέψει σε σαπουνάδα. Μην χρησιμοποιείτε λευκαντικό, χλωρίνη, βενζίνη ή διαλυτικό μπογιάς, επειδή υπάρχει πιθανότητα καταστροφής των πλαστικών μερών.

## 5. Συντήρηση και επιδιορθώσεις

Όλα τα εργαλεία υψηλής ποιότητας χρήζουν τακτικής συντήρησης ή αντικατάστασης των μερών τους λόγω φθοράς από κανονική χρήση. Για να εξασφαλίσετε τη χρήση μόνο αυθεντικών εξαρτημάτων, όλες οι διαδικασίες επιδιόρθωσης και συντήρησης πρέπει να διενεργούνται ΑΠΟΚΛΕΙΣΤΙΚΑ από ΕΞΟΥΣΙΟΔΟΤΗΜΕΝΑ ΚΕΝΤΡΑ ΕΞΥΠΗΡΕΤΗΣΗΣ ΤΗΣ HITACHI.

Αν το καλώδιο τροφοδοσίας έχει καταστραφεί, πρέπει να αντικατασταθεί από τον κατασκευαστή, τον τοπικό αντιπρόσωπο ή από ανάλογα εξουσιοδοτημένο προσωπικό, προκειμένου να αποφευχθούν σοβαροί κίνδυνοι.

## 6. Λίστα συντήρησης εξαρτημάτων

A: Αρ. Εξαρτήματος

B: Αρ. Κωδικού

C: Αρ. Χρήσης

D: Παρατηρήσεις

### ΠΡΟΣΟΧΗ

Η Επισκευή, τροποποίηση και ο έλεγχος των Ηλεκτρικών Εργαλείων της Hitachi πρέπει να γίνεται από ένα Εξουσιοδοτημένο Κέντρο Σέρβις της Hitachi. Ειδικά για τη συσκευή λείζερ, το σέρβις της πρέπει να γίνεται από ένα εξουσιοδοτημένο αντιπρόσωπο του κατασκευαστή του λείζερ.

Πάντοτε να αναθέτετε την επισκευή της συσκευής λείζερ στο Εξουσιοδοτημένο Κέντρο Σέρβις της Hitachi.

Αυτή η Λίστα των Εξαρτημάτων θα είναι χρήσιμη αν δοθεί με το εργαλείο Hitachi στο Εξουσιοδοτημένο Κέντρο Σέρβις της Hitachi κατά την επισκευή ή την συντήρηση.

Κατά την χρήση και την συντήρηση των ηλεκτρικών εργαλείων, οι κανονισμοί ασφαλείας και οι κανόνες που υπάρχουν σε κάθε χώρα πρέπει να τηρούνται.

### ΤΡΟΠΟΠΟΙΗΣΕΙΣ

Τα Ηλεκτρικά Εργαλεία της Hitachi βελτιώνονται συνεχώς και τροποποιούνται για να ενσωματώσουν τα τελευταία τεχνολογικά επιτεύγματα.

Ανάλογα, κάποια σημεία (πχ κωδικοί αριθμοί, και/ή σχεδιασμός) μπορούν να αλλάξουν χωρίς προειδοποίηση.

---

## ΕΓΓΥΗΣΗ

Εγγυώμαστε τα εργαλεία Hitachi Power Tools σύμφωνα με τη νομοθεσία και τους κανονισμούς ανά χώρα. Η παρούσα εγγύηση δεν καλύπτει ελαττώματα ή ζημιές λόγω κακής χρήσης, κακοποίησης ή φυσιολογικής φθοράς. Σε περίπτωση παραπόνων παρακαλούμε αποστείλετε το Power Tool χωρίς να το αποσυναρμολογήσετε μαζί με το ΠΙΣΤΟΠΟΙΗΤΙΚΟ ΕΓΓΥΗΣΗΣ το οποίο βρίσκεται στο τέλος των οδηγιών αυτών, σε Εξουσιοδοτημένο Κέντρο Επισκευής της Hitachi.

---

## ΣΗΜΕΙΩΣΗ

Εξαιτίας του συνεχιζόμενου προγράμματος έρευνας και ανάπτυξης της Hitachi τα τεχνικά χαρακτηριστικά που εδώ αναφέρονται μπορούν να αλλάξουν χωρίς προηγούμενη ειδοποίηση.

---

## WSKAZÓWKI BEZPIECZEŃSTWA DOTYCZĄCE UŻYTKOWANIA ODCIĄGU PYŁU

- Aby zapobiec wypadkom, takim jak pożar, porażenie prądem elektrycznym oraz zranienie, należy dokładnie przestrzegać zamieszczonych poniżej wskazówek bezpieczeństwa.
- Przed przystąpieniem do użytkowania urządzenia należy dokładnie przeczytać wszystkie wskazówki bezpieczeństwa i przestrzegać zamieszczonych w nich zaleceń.
- Instrukcja powinna być przechowywana w miejscu, w którym jest łatwo dostępna dla użytkownika.

### OSTRZEŻENIE

1. Miejsce pracy powinno być utrzymywane w czystości. Nieporządek w miejscu pracy lub na stole roboczym może być przyczyną wypadku.
2. Należy również zwracać uwagę na warunki panujące w pobliżu miejsca pracy. Miejsce pracy powinno być właściwie oświetlone. Urządzenie nie powinno być używane w pobliżu cieczy lub gazów łatwopalnych.
3. Parametry zasilania muszą odpowiadać wartościom napięcia i częstotliwości zamieszczonym na tabliczce znamionowej. Podłączenie urządzenia do źródła zasilania o innym napięciu lub częstotliwości może spowodować pożar, porażenie prądem elektrycznym lub uszkodzenie urządzenia.
4. Dzieci nie powinny przebywać w pobliżu pracującego urządzenia. Odciągu pyłu i przewodu zasilającego nie powinny dotykać żadne inne osoby niż operator. Na stanowisku pracy powinien znajdować się wyłącznie operator urządzenia.
5. Należy używać odciągu pyłu odpowiedniego dla rodzaju wykorzystywanej pracy. Urządzenie powinno być wykorzystywane wyłącznie do zalecanego zastosowania.
6. Nie pociągać gwałtownie za przewód zasilania. Nie przenosić odciągu pyłu ani nie wyjmować wtyczki z gniazda zasilania, trzymając za przewód. Przewód zasilania nie powinien znajdować się w pobliżu źródeł ciepła, oleju lub ostrych krawędzi. Nie przyciskać przewodu zasilającego ciężkimi przedmiotami ani nie przyniatać.
7. Prace konserwacyjne dotyczące odciągu pyłu powinny być wykonywane dokładnie. Wymiana akcesoriów powinna być przeprowadzana zgodnie z niniejszą instrukcją. Należy w regularnych odstępach czasu sprawdzać stan przewodu zasilającego. Jeżeli przewód jest uszkodzony, należy przekazać urządzenie do naprawy miejscowemu sprzedawcy lub autoryzowanemu serwisowi naprawczemu. Jeżeli wykorzystywane są przedłużacze, należy sprawdzać je w regularnych odstępach czasu. Uszkodzony przedłużacz musi być wymieniony na nowy.
8. W następujących przypadkach należy wyłączyć odciąg pyłu i wyjąć wtyczkę z gniazda zasilania: Odciąg pyłu nie będzie używany przez dłuższy czas lub jest przeznaczony do naprawy. Przed wymianą akcesoriów, takich jak wąż i filtr. Może wystąpić zagrożenie.
9. Należy uważać na możliwość niespodziewanego uruchomienia urządzenia. Nie należy przenosić urządzenia podłączonego do prądu, trzymając palec na wyłączniku. Przed włożeniem wtyczki do gniazda zasilania należy upewnić się, że urządzenie jest wyłączone.
10. Każdą pracę należy wykonywać z odpowiednią dbałością. Podczas korzystania z odciągu pyłu należy postępować

z ostrożnością, zwracając uwagę na odpowiedni sposób obsługi urządzenia, wykonywania pracy, na sytuację wokół miejsca pracy itp. Kiedy operator pracuje w pewnej odległości od odciągu pyłu, należy co pewien czas zwracać uwagę, czy odciąg działa poprawnie. (nie pojawiają się żadne niecodzienne odgłosy, z urządzenia nie wydobywa się pył lub kurz itp.). Postępować zgodnie ze zdrowym rozsądkiem. Użytkownik nie powinien obsługiwać urządzenia, kiedy jest zmęczony.

11. Należy skontrolować stan wszystkich części.
  - Przed przystąpieniem do użytkowania urządzenia należy sprawdzić, czy osłona zabezpieczająca lub jakiegokolwiek inne części nie są uszkodzone oraz czy urządzenie pracuje prawidłowo i spełnia swoje funkcje.
  - Sprawdzić wszelkie warunki otoczenia roboczego, które mogą mieć wpływ na pracę urządzenia, jego ustawienie oraz zamocowanie części ruchomych. Sprawdzić, czy podłączone akcesoria i części nie są uszkodzone.
  - Wymiana lub naprawa uszkodzonej osłony bądź innych części powinna być wykonywana zgodnie z zaleceniami zamieszczonymi w niniejszej instrukcji. Jeżeli zalecenia dotyczące określonej części nie zostały zamieszczone w instrukcji, należy przekazać urządzenie w celu naprawy do miejscowego sprzedawcy lub autoryzowanego serwisu naprawczego.
  - W przypadku uszkodzenia wyłącznika, należy przekazać urządzenie w celu naprawy do miejscowego sprzedawcy lub autoryzowanego serwisu naprawczego. Nie należy używać odciągu pyłu, który nie może być prawidłowo włączony lub wyłączony za pomocą wyłącznika.
12. Jakiegokolwiek naprawy odciągu pyłu powinny być wykonywane wyłącznie przez wyspecjalizowane punkty serwisowe.
  - Odciąg pyłu spełnia wszystkie wymogi obowiązujących norm bezpieczeństwa. Wykonywanie jakichkolwiek napraw przez użytkownika jest niedozwolone.
  - Należy w każdym przypadku przekazać urządzenie w celu naprawy do miejscowego sprzedawcy lub autoryzowanego serwisu naprawczego. Wykonywanie napraw urządzenia samodzielnie może grozić wypadkiem lub obrażeniami ciała.

## ŚRODKI OSTROŻNOŚCI DOTYCZĄCE UŻYWANIA ODCIĄGU PYŁU Z NARZ DZIAMI ELEKTRYCZNYMI

Powyżej wymienione środki ostrożności dotyczą każdego wykorzystania odciągu pyłu. W przypadku używania odciągu pyłu z narzędziami elektrycznymi należy ponadto przestrzegać następujących środków bezpieczeństwa:

### OSTRZEŻENIE

1. Pobór mocy urządzenia elektrycznego, jakie może być podłączone do gniazda zasilania z blokadą, wynosi podczas pracy 2300 W. W przypadku jeśli pobór mocy urządzenia elektrycznego podłączonego do gniazda zasilania z blokadą przekracza wartość określoną powyżej, występujące przetężenie może spowodować uszkodzenie obwodu elektrycznego lub wtyczki oraz obrażenia ciała.
2. Natężenie znamionowe prądu w gnieździe zasilania powinno wynosić co najmniej 16 A. Gniazdo powinno posiadać izolację. W przypadku wykorzystywania urządzenia z elementami o innych parametrach, może wystąpić przegrzanie prowadzące do pożaru.
3. Urządzenie nie powinno być wykorzystywane w następujących warunkach:

- W przypadku wytwarzania się isker podczas szlifowania lub cięcia metalu.
- Jeżeli w pobliżu znajdują się przedmioty o wysokiej temperaturze, jak na przykład zapalony papieros.
- W pobliżu substancji łatwopalnych (benzyna, rozcieńczalnik, ropa naftowa, nafta, farby itp.), materiałów wybuchowych (nitrogliceryna itp.), materiałów palnych (aluminium, cynk, magnez, tytan, fosfor czerwony lub żółty celulozoid itp.)
- W pobliżu przedmiotów o ostrych krawędziach, takich jak gwoździe i ostrza.
- W obecności wiórów drewnianych, metalu, kamieni, sznurów itp.
- W przypadku materiałów zastygających, jak na przykład pył cementowy lub toner oraz drobnych pyłów przewodzących prąd elektryczny, takich jak pyły metali i pył węglowy.
- W przypadku pniących się cieczy, takich jak olej, wrząca woda, ciecze chemiczne i detergenty. W przypadku cieczy, takich jak woda i olej. Może to spowodować pożar lub obrażenia ciała.
- 4. Przed przystąpieniem do użytkowania urządzenia należy poprawnie założyć filtr. Nie należy używać urządzenia bez założonego filtra lub z filtrem założonym nieprawidłowo. Nie używać zużytego filtra. Może to spowodować uszkodzenia, jak na przykład przegrzanie silnika.
- 5. Urządzenie, wtyczka kabla zasilającego lub gniazdo zasilające nie mogą mieć kontaktu z wodą lub olejem. Ponieważ urządzenie nie jest wodoodporne, może to spowodować porażenie prądem elektrycznym lub uszkodzenia.
- 6. Nie należy używać urządzenia, jeżeli otwór zasysający, otwór wlotowy powietrza bądź otwór wylotowy są zatkane. Może to spowodować nadmierny wzrost temperatury silnika, a w efekcie odkształcenia części lub przegrzanie silnika.
- 7. Nie należy używać urządzenia, kiedy zadziała pływak lub kiedy wąż, wlot zbiornika itp. są zatkane przez ciała obce. Może to spowodować nadmierny wzrost temperatury silnika, a w efekcie odkształcenia części lub przegrzanie silnika (dotyczy modelu RP35YB).
- 8. Nie przewracać urządzenia i nie używać, kiedy leży na jednym z boków. Może to spowodować porażenie prądem elektrycznym lub uszkodzenia.
- 9. Aby uniknąć uszkodzenia lub złamania części spowodowanego nagłym przewróceniem, urządzenie powinno być przenoszone ostrożnie. Pęknięcie, złamanie lub odkształcenie części urządzenia może spowodować obrażenia ciała.
- 10. W przypadku nagłego upuszczenia lub przewrócenia urządzenia należy sprawdzić, czy nie są widoczne jakiegokolwiek pęknięcia lub odkształcenia. Pęknięcie, złamanie lub odkształcenie części urządzenia może spowodować obrażenia ciała.
- 11. Jeśli urządzenie jest uszkodzone lub podczas pracy występują niecodziennie dźwięki, należy je natychmiast wyłączyć i przekazać do naprawy miejscowemu sprzedawcy lub autoryzowanemu punktowi serwisowemu. Dalsze używanie uszkodzonego urządzenia może spowodować obrażenia ciała.
- 12. W przypadku wykorzystywania przedłużacza, należy używać wyłącznie przewodów trójżyłowych z uziemieniem. Stosowanie przewodów dwużyłowych z uziemieniem może spowodować porażenie prądem elektrycznym.
- 13. Urządzenie przeznaczone jest wyłącznie do użytku w pomieszczeniach. Nie należy w żadnym wypadku używać go na wolnym powietrzu. Uszkodzenie izolacji może spowodować porażenie prądem elektrycznym lub wybuch pożaru.
- 14. Urządzenie jest przeznaczone do usuwania kurzu i pyłu o maksymalnym stężeniu > 0,1 mg/m<sup>3</sup> (pył klasy M). [dotyczy modelu RP35YE]



Wewnątrz urządzenia znajduje się pył niebezpieczny dla zdrowia. Prace związane z opróżnianiem i konserwacją urządzenia, w tym usuwaniem pyłu, powinny być wykonywane przez uprawnionych pracowników, noszących odpowiednie osobiste wyposażenie ochronne. Nie należy używać urządzenia, jeżeli nie został założony kompletny system filtrów.

**DANE TECHNICZNE**

Pozycja	Model		
		RP35YB	RP35YE
Wykorzystywane źródło zasilania	Zwykłe gniazdo AC 50/60 Hz, napięcie 230 V		
Silnik	Jednofazowy, szeregowy silnik komutatorowy		
Zastosowania	Typu mokrego i suchego		
Moc wejściowa*1	1200 W		
Gniazdo zasilające z blokadą	2300 W		
Maks. przepływ powietrza	3,5 m <sup>3</sup> /min.		
Maks. podciśnienie	25,5 kPa		
Parametry szczegółowe - praca na sucho	25 L	32 L	
Parametry szczegółowe - praca na mokro	22 L	16 L	
Silnik czyszczenia filtra	— Silnik prądu stałego (12 V)		
Wymiary (szer. × gł. × wys.)	410 mm × 435 mm × 539 mm		395 mm × 460 mm × 699 mm
Ciężar*2	8,4 kg	12,4 kg	
Przewód zasilający	8 m		

\*1 Sprawdź nazwę produktu, jako że ulega ona zmianie w zależności od miejsca zakupu.

\*2 Bez przewodu zasilającego i akcesoriów.

**WYPOSAŻENIE STANDARDOWE**

- (1) Wąż giętki (śr. 38 mm × długość 3 m) ..... 1
- (2) Rura ..... 2
- (3) Uchwyt przegubowy ..... 1
- (4) Dysza główna ..... 1
- (5) Dysza do trudno dostępnych miejsc ..... 1
- (6) Dysza mokra ..... 1
- (7) Dysza okrągła ze szczotką ..... 1
- (8) Złączka ..... 1

Wypożyczenie standardowe może ulec zmianie bez uprzedzenia.

**MOŻLIWE WYPOSAŻENIE DODATKOWE**

- sprzedawane oddzielnie

- (1) Filtr papierowy (RP35YE) .....Kod nr 329-638
  - (2) Filtr papierowy (RP35YB) .....Kod nr 329-639
  - (3) Filtr nylonowy (mokry) (RP35YB) .....Kod nr 326-187
- Wypożyczenie standardowe może ulec zmianie bez uprzedzenia.

**ZASTOSOWANIE**

- Ogólne prace porządkowe na stanowiskach pracy itp.
- Zbieranie drobnego pyłu, powstającego podczas szlifowania, cięcia lub wiercenia betonu lub drewna za pomocą narzędzi elektrycznych.
- Usuwanie cieczy (np. wody), rozlanych na posadzce.

**ROZPAKOWANIE**

- Narzędzie elektryczne powinno być rozpakowane ostrożnie.
- Przed przystąpieniem do pracy należy wyjąć akcesoria znajdujące się w zbiorniku.

**PRZED UŻYCIEM****OSTRZEŻENIE**

- Przed przystąpieniem do użytkowania urządzenia należy przeprowadzić następujące czynności kontrolne. Punkty 1 do 3 powinny być sprawdzone przed włożeniem wtyczki do gniazda zasilania.

**1. Sprawdzić parametry prądu elektrycznego w sieci zasilania.**

Należy upewnić się, że napięcie w sieci zasilania jest zgodne z napięciem określonym na tabliczce znamionowej urządzenia. W przypadku jeśli napięcie w sieci zasilania będzie wyższe, obroty silnika będą zbyt wysokie, co spowoduje uszkodzenie urządzenia. Urządzenie nie powinno być używane z jakimikolwiek zasilaczami, na przykład prądu stałego, prądnicami lub wzmacniaczami prądu elektrycznego. Może to spowodować nie tylko uszkodzenie urządzenia, ale również poważne obrażenia.

**2. Sprawdź, czy wyłącznik główny urządzenia znajduje się w położeniu OFF (Wyłączone).**

W przypadku włożenia wtyczki do gniazda zasilania, kiedy wyłącznik główny znajduje się w położeniu ON (Włączone), urządzenie zostanie nagle uruchomione, co może spowodować wypadek. Urządzenie jest uruchamiane poprzez przesunięcie wyłącznika głównego do położenia "ON", a zatrzymywane poprzez ustawienie wyłącznika w położeniu "OFF". Przed włożeniem wtyczki do gniazda zasilania należy upewnić się, że wyłącznik znajduje się w położeniu OFF (Włączone). **(Rys. 10)**

**3. Sprawdzenie filtra**

Patrz sposób prawidłowego założenia filtra w punkcie "2. Zakładanie filtra".

**4. Sprawdzenie gniazda zasilania**

Jeżeli po włożeniu wtyczki gniazdo jest niestabilne lub wtyczka łatwo wypada z gniazda, należy je naprawić. W tym celu należy zwrócić się do najbliższego sklepu ze sprzętem elektrycznym. Korzystanie z uszkodzonego gniazda może spowodować przegrzanie i uszkodzenie urządzenia.

## 5. Przedłużacz

### OSTRZEŻENIE

- Przedłużacz nie może być uszkodzony. Jeżeli gniazdo zasilania znajduje się w dużej odległości, należy korzystać z przedłużacza o odpowiednim przekroju i jak najmniejszej długości.

## OBSŁUGA URZĄDZENIA

### UWAGA

- Nie stawać na górnym elemencie urządzenia i nie siadać na urządzeniu. Urządzenie może nagle się włączyć, co grozi obrażeniami ciała.

### WSKAZÓWKA

Waż należy obsługiwać ostrożnie. Nie należy wyginać węża na siłę, nie deptać go i nie ciągnąć, aby przemieścić odciąg pyłu. Uważać, aby wąż nie leżał wygięty. W przeciwnym wypadku wąż może ulec trwałej deformacji.

#### 1. Podłączanie węża giętkiego

Włożyć wąż dostarczony z urządzeniem do otworu zasysania (wlotowego) zbiornika i zatrzasknąć. Aby wyjąć wąż, należy wyciągnąć go z otworu, naciskając równocześnie przycisk otworu zasysania. (Rys. 5)

#### 2. Zakładanie filtra (Rys. 6)

### OSTRZEŻENIE

- Przed włączeniem urządzenia należy sprawdzić, czy został założony filtr (tkaninowy lub filtr przeciwpyłowy). Używanie urządzenia bez filtra spowoduje uszkodzenie silnika.
- W przypadku zbierania drobnego pyłu, na przykład drzewnego lub kamiennego, należy stosować opcjonalny filtr papierowy. [dotyczy modelu RP35YB]
- Filtr przeznaczony jest zarówno do pracy na sucho, jak i na mokro, dlatego też nie należy wyjmować go w przypadku zasysania cieczy, takich jak woda. [dotyczy modelu RP35YB]

### WSKAZÓWKA

- Jeżeli filtr jest mokry, należy pozostawić go do osuszenia. Nie suszyć bezpośrednio na słońcu. Używanie mokrego filtra znacznie zmniejsza moc zasysania urządzenia.

(1) Sprawdzić, czy uszczelka filtra została dokładnie założona na całym obwodzie otworu wlotowego zbiornika.

(2) Sprawdzić, czy komora filtra znajduje się na dnie filtra. [dotyczy modelu RP35YB]

#### 3. Zakładanie dyszy, rur itp.

**Kiedy urządzenie wykorzystywane jest jako odkurzacz (Rys. 7)**

Podłączyć w odpowiedniej kolejności wąż giętki (śr. 38 mm × długość 3 m), uchwyt przegubowy, rury i dyszę główną. Zakładanie odbywa się poprzez wciśnięcie w kierunku wskazanym przez strzałkę. W zależności od zastosowania można również założyć dyszę do trudno dostępnych miejsc.

#### 4. Podłączanie narzędzi elektrycznych (Rys. 8)

Podłączyć w odpowiedniej kolejności wąż giętki (śr. 38 mm × długość 3 m) i złączkę (akcesorium standardowe). Zakładanie odbywa się poprzez wciśnięcie w kierunku wskazanym przez strzałkę.

#### 5. Sposób korzystania z gniazda zasilania z blokadą

### OSTRZEŻENIE

- Gniazdo znajduje się pod napięciem niezależnie od położenia wyłącznika głównego oraz bieżącego trybu pracy urządzenia. Przed włożeniem wtyczki narzędzia elektrycznego do gniazda należy upewnić się, że wyłącznik narzędzia elektrycznego znajduje się w położeniu OFF. Jeżeli wyłącznik główny znajduje się w

położeniu ON, włożenie wtyczki do gniazda spowoduje nagłe uruchomienie narzędzia elektrycznego, co grozi odniesieniem obrażeń ciała.

- Do gniazda zasilania z blokadą nie należy podłączać jakichkolwiek narzędzi elektrycznych, których pobór mocy przekracza wartość określoną poniżej. W przeciwnym wypadku nastąpi przetężenie, które może spowodować uszkodzenie obwodu elektrycznego lub wtyczki oraz obrażenia ciała użytkownika. Jeżeli pobór mocy narzędzia elektrycznego przekracza podaną niżej wartość, narzędzie to musi zostać podłączone do oddzielnego gniazda zasilania. Pobór mocy narzędzia elektrycznego wynosi 2300 W.

### WSKAZÓWKA

W przypadku podłączenia do gniazda zasilania z blokadą urządzenia zewnętrznego wyposażonego w transformator z uzwojeniem, urządzenie zostanie zablokowane na około 5 sekund - nie oznacza to uszkodzenia.

#### (1) Sprawdzenie poboru mocy narzędzia elektrycznego, które ma zostać podłączone

Do urządzenia może zostać podłączone wyłącznie narzędzie elektryczne, którego pobór mocy nie przekracza 2300 W. Przed podłączeniem należy zawsze sprawdzić pobór mocy narzędzia elektrycznego. W przypadku jeśli pobór mocy narzędzia elektrycznego przekracza wartość określoną powyżej, należy podłączyć je do oddzielnego gniazda zasilania o odpowiednich parametrach. W takim przypadku urządzenie nie może być obsługiwane lub wyłączane za pośrednictwem wyłącznika narzędzia elektrycznego.

#### (2) Podłączenie wtyczki narzędzia elektrycznego do gniazda (Rys. 9)

Należy podnieść osłonę i włożyć wtyczkę narzędzia elektrycznego do gniazda zasilania z blokadą.

#### 6. Obsługa przełącznika wyboru trybu pracy, wyłącznika głównego oraz przycisku czyszczenia filtra (Rys. 10)

##### (1) Przełącznik wyboru trybu pracy

Jeżeli przełącznik jest ustawiony w położeniu "A" (Automatyczny), urządzenie będzie obsługiwane i wyłączane za pomocą wyłącznika podłączonego narzędzia zewnętrznego. Jeżeli przełącznik jest ustawiony w położeniu "M" (Ręczne), urządzenie może być obsługiwane i wyłączane wyłącznie za pomocą własnego wyłącznika.

##### (2) Wyłącznik główny

Ustawienie wyłącznika głównego w położeniu "ON" powoduje włączenie urządzenia. Ustawienie wyłącznika głównego w położeniu "OFF" powoduje wyłączenie urządzenia. Urządzenie może być obsługiwane i wyłączane za pomocą wyłącznika głównego, jeżeli przełącznik wyboru trybu pracy został ustawiony w położeniu "M" (Ręczne).

##### (3) Przycisk czyszczenia filtra [dotyczy modelu RP35YE]

### WSKAZÓWKA

Jeżeli podczas czyszczenia filtra wyłącznik główny zostanie ustawiony w położeniu "ON" lub urządzenie zostanie uruchomione za pomocą wyłącznika podłączonego narzędzia elektrycznego, operacja czyszczenia filtra zostanie zatrzymana. W następujących przypadkach funkcja czyszczenia filtra nie będzie działać:

- Kiedy wyłącznik główny urządzenia nie znajduje się w położeniu "OFF".
- Kiedy silnik nie został jeszcze całkowicie zatrzymany po ustawieniu wyłącznika w położeniu "OFF".
- Kiedy od ustawienia wyłącznika głównego w położeniu "OFF" minęło ponad 15 minut. (Urządzenie może być używane, kiedy tylko czyszczenie filtra zostanie zatrzymane poprzez ustawienie wyłącznika głównego w położeniu "ON").

- Kiedy włożona jest wtyczka. (Urządzenie może być używane, kiedy tylko czyszczenie filtra zostanie zatrzymane poprzez ustawienie wyłącznika głównego w położeniu "ON"). Nawet jeżeli przycisk czyszczenia filtra nie zostanie wciśnięty, urządzenie automatycznie kontroluje swoją siłę zasysania i jeżeli jest ona zbyt niska, funkcja czyszczenia filtra zostanie włączona automatycznie, aby zapewnić odpowiednią siłę zasysania. Kiedy wyłącznik główny znajduje się w położeniu "OFF", po naciśnięciu przycisku czyszczenia filtra operacja zostanie rozpoczęta i pył będzie przez kilka sekund usuwany z filtra.

#### (4) Obsługa poszczególnych przycisków i wyłączników

- (a) Jeżeli urządzenie jest używane z podłączonym narzędziem elektrycznym

- ① Ustawić przełącznik wyboru trybu pracy w położeniu "A" (Automatyczny).
- ② Ustawić wyłącznik główny w położeniu "ON".
- ③ Urządzenie będzie włączane i wyłączane za pośrednictwem wyłącznika podłączonego narzędzia elektrycznego. W celu zakończenia zasysania pyłów znajdujących się wewnątrz węży, urządzenie będzie działało jeszcze przez kilka sekund po wyłączeniu podłączonego narzędzia elektrycznego, a następnie zostanie wyłączone.

- (b) Kiedy urządzenie jest wykorzystywane jako odkurzacz

- ① Ustawić przełącznik wyboru trybu pracy w położeniu "M" (Ręczne).

- ② Urządzenie może zostać uruchomione poprzez ustawienie wyłącznika głównego w położeniu "ON". Aby zatrzymać urządzenie, należy ustawić wyłącznik w położeniu "OFF".

Jeżeli funkcja czyszczenia filtra ma być uruchamiana automatycznie, przełącznik wyboru trybu pracy powinien zostać ustawiony w położeniu "A" (Automatyczny).

## 7. Czyszczenie filtra

### OSTRZEŻENIE

Należy upewnić się, że wyłącznik główny jest ustawiony w położeniu "OFF", a wtyczka została wyjęta z gniazda zasilania.

### UWAGA

Jeżeli zbiornik jest wypełniony pyłem, zmniejsza się siła zasysania urządzenia. Należy usuwać pył jak najwcześniej, kiedy jego poziom dochodzi do połowy wysokości zbiornika.

### Informacje dotyczące modelu RP35YB

Kiedy podczas pracy moc zasysania zmniejszy się, należy usunąć pył w następujący sposób:

- (1) Zwołnic zacisk i odłączyć głowicę. Sposób postępowania opisany został szczegółowo w punkcie "8. Usuwanie pyłu".
- (2) Usunąć przyklepiony pył, uderzając kilkakrotnie wewnętrzną stroną filtra zamocowanego do zbiornika. Moc zasysania zostanie przywrócona.
- (3) Założyć głowicę i zamknąć zacisk w początkowym położeniu. Sposób postępowania opisany został szczegółowo w punkcie "8. Usuwanie pyłu".

### Informacje dotyczące modelu RP35YE

Urządzenie wyposażone jest w funkcję automatycznego czyszczenia filtra, kiedy moc zasysania zmniejszy się do określonego poziomu.

### WSKAZÓWKA

Ponieważ funkcja czyszczenia filtra włącza się automatycznie, kiedy moc zasysania zmniejszy się do określonego poziomu, może ona zadziałać także w następujących przypadkach:

- Kiedy zatkana zostanie dysza zasysająca na zakończeniu węża.
- Kiedy wał giętki zostanie zatkany poprzez jakiegokolwiek ciało obce.
- (1) Kiedy podczas pracy moc zasysania spadnie do określonego poziomu, funkcja automatycznego czyszczenia filtra zostanie uruchomiona automatycznie, aby przywrócić moc początkową. Odbywa się to w następujący sposób:
  - (a) Kiedy urządzenie jest używane jako odkurzacz. Po zatrzymaniu silnika poprzez ustawienie przełącznika wyboru trybu pracy w położeniu "A" (Automatyczny) funkcja czyszczenia filtra włączy się na kilka sekund.
  - (b) Kiedy urządzenie jest używane z podłączonym narzędziem elektrycznym. Ustawić wyłącznik główny podłączonego narzędzia elektrycznego w położeniu "OFF" i włączyć urządzenie na kilka sekund. Następnie kiedy silnik zostanie zatrzymany, funkcja czyszczenia filtra będzie działać przez kilka sekund. W zależności od rodzaju podłączonego narzędzia elektrycznego oraz grubości złączki podłączonej do końcówki węża, funkcja czyszczenia filtra może działać niezależnie od tego, czy wyłącznik narzędzia elektrycznego znajduje się w położeniu "OFF". Nie oznacza to jednak awarii.
- (2) Podczas usuwania pyłu z filtra po ustawieniu wyłącznika głównego w położeniu "ON" należy wcisnąć przycisk czyszczenia filtra. (Rys. 10) Po wciśnięciu przycisku funkcja czyszczenia filtra będzie działać przez kilka sekund. Funkcja czyszczenia filtra może nie zadziałać nawet po wciśnięciu przycisku czyszczenia filtra. Patrz informacje w punkcie "6. (3) Przycisk czyszczenia filtra".
- (3) Jeśli po kilkukrotnym włączeniu funkcji czyszczenia filtra moc zasysania urządzenia jest wciąż niska oznacza to, że zbiornik jest prawie w całości wypełniony pyłem. Usuwanie pyłu ze zbiornika.

## 8. Usuwanie pyłu

### OSTRZEŻENIE

- Należy upewnić się, że urządzenie zostało wyłączone za pomocą wyłącznika głównego, a wtyczka wyjęta z gniazda zasilania.
- W przypadku modelu RP35YE po zakończeniu działania funkcji czyszczenia filtra należy wyłączyć urządzenie za pomocą wyłącznika głównego i wyjąć wtyczkę z gniazda zasilania.

### UWAGA

- Należy uważać, aby nie uderzyć zbiornika, filtra lub głowicy. Gwałtowne uderzenie może spowodować ich odkształcenie lub uszkodzenie.
- Niezależnie od ilości zasysanego pyłu oraz płynów, należy usuwać pył oraz płyny ze zbiornika przynajmniej raz dziennie. Urządzenie, filtr itd. powinny być utrzymywane w czystości. Zabrudzenie może spowodować zmniejszenie mocy zasysania, uszkodzenie silnika, pojawienie się nieprzyjemnych zapachów lub rdzewienie.
- Nie należy przytrzymywać zacisków podczas usuwania pyłu ze zbiornika. Może to spowodować uszkodzenie zacisków.

### WSKAZÓWKA

- Nie należy przechylać zbiornika z akcesoriami (rura, dysza główna itp.) podłączonymi do podstawy lub zbiornika. Może to spowodować uszkodzenie części.

## Informacje dotyczące modelu RP35YB

### OSTRZEŻENIE

- W przypadku przechylenia urządzenia kiedy w zbiorniku znajduje się ciecz, może ona przelać się w kierunku silnika lub elementów sterujących, powodując porażenie prądem elektrycznym lub uszkodzenie silnika.
- (1) Zwolnić (zaciski 2) i podnieść uchwyt głowicy. **(Rys. 11)**
- (2) Kilkakrotnie lekko uderzyć wewnętrzną stroną filtra aż do chwili, kiedy przylepiony do niego pył zostanie usunięty.
- (3) Przechylić zbiornik, aby usunąć pył. **(Rys. 12)**
- (4) Złożyć filtr, komorę filtra, głowicę i umieścić zaciski w położeniu początkowym.

## Informacje dotyczące modelu RP35YE

### UWAGA

- Aby rozpocząć usuwanie pyłu z filtra, należy ustawić wyłącznik główny w położeniu "OFF" i wcisnąć przycisk czyszczenia filtra. Po upływie około 1 minuty usunąć pył ze zbiornika.
- (1) Zwolnić (zaciski 2) i podnieść uchwyt głowicy. **(Rys. 11)**
- (2) Usunąć pył ze zbiornika. **(Rys. 13)**
- (3) Umieścić głowicę i zaciski w położeniu początkowym.

## 9. Transport i przechowywanie

### (1) Używanie uchwytu

Podczas obsługi lub przenoszenia urządzenia należy trzymać za uchwyt stanowiący element głowicy, tak jak to zostało pokazane na **rys. 14**. Kiedy urządzenie nie jest używane, uchwyt może zostać schowany w obudowie głowicy.

### (2) Blokowanie i odblokowywanie kółek

Kółka mogą zostać zablokowane poprzez obniżenie dźwigni hamulca. Aby odblokować kółko, należy zwolnić dźwignię hamulca. **(Rys. 15)** Jeżeli urządzenie jest przewożone w jakimkolwiek pojeździe, należy zablokować kółka. Kiedy urządzenie jest przemieszczane po podłodze, kółka powinny być odblokowane, ponieważ woda może zostać uszkodzone.

### (3) Przechowywanie urządzenia

Kiedy urządzenie jest wyłączane tylko na chwilę, wąż może zostać zamocowany na uchwycie. Następnie można schować urządzenie. Przewód może również zostać nawinięty na uchwyt. **(Rys. 16)**

## 10. Funkcja zatrzymywania zasysania

### Informacje dotyczące modelu RP35YE

#### OSTRZEŻENIE

- Nie należy zasysać do urządzenia cieczy peniących się, takich jak środki piorące lub piany. Przed włączeniem automatycznej funkcji zatrzymywania zasysania piany może wydostawać się z otworu wylotowego powietrza. Dalsze używanie urządzenia grozi porażeniem użytkownika prądem elektrycznym lub uszkodzeniem urządzenia.

Urządzenie jest wyposażone w funkcję zatrzymywania zasysania, zapobiegającą przedostaniu się wody do silnika, kiedy została zassana określona ilość wody. Z chwilą zadziałania funkcji zatrzymywania zasysania silnik zostaje automatycznie zatrzymany i zasysanie zostaje wyłączone.

Kiedy funkcja zatrzymywania zasysania wyłączyła silnik, należy natychmiast ustawić wyłącznik główny w położeniu OFF (Wył.), wyjąć wtyczkę z gniazda zasilania i wyłączyć wodę znajdującą się w zbiorniku.

## 11. Zakładanie filtra papierowego (Opcja)

### OSTRZEŻENIE

- Należy wcześniej wyłączyć urządzenie i wyjąć wtyczkę z gniazda zasilania.
- Filtr papierowy powinien być używany w połączeniu ze standardowym filtrem tkaninowym. [W przypadku modelu RP35YE razem ze standardowym filtrem przeciwpyłowym.] Jeżeli filtr papierowy przerwie się, pył może przedostawać się do wnętrza silnika, powodując nietypowe hałasy lub nawet wybuch pożaru w wyniku przegrzania.

### UWAGA

- Jeżeli używany jest filtr papierowy, nie należy odkurzać cieczy, takich jak woda lub wilgotnego kurzu, gdyż może to spowodować przerwanie się filtra.

#### [RP35YE]

- (1) Otworzyć filtr papierowy pionowo, tak aby otwór zasysania w filtrze znajdował się nad zbiornikiem. **(Rys. 17)**
- (2) Przed założeniem filtra, wygiąć dwa zagięcia elementu kartonowego pod kątem ok. 90° w kierunku wskazanym strzałką. **(Rys. 18)**
- (3) Ustawić otwór zasysania filtra papierowego dokładnie równo z wylotem zasysania urządzenia. Włożyć filtr w kierunku wskazanym strzałką w sposób pokazany na rysunku, tak aby element kartonowy filtra znalazł się za ogranicznikiem otworu zasysania. **(Rys. 19)**

#### [RP35YB]

- (1) Otworzyć filtr papierowy poziomo, tak aby otwór zasysania w filtrze znajdował się nad zbiornikiem. **(Rys. 17)**
- (2) Przed założeniem filtra wygiąć dwa zagięcia elementu kartonowego pod kątem ok. 90° w kierunku wskazanym strzałką. **(Rys. 18)**
- (3) Ustawić otwór zasysania filtra papierowego dokładnie równo z wylotem zasysania urządzenia. Włożyć filtr w kierunku wskazanym strzałką w sposób pokazany na rysunku, tak aby element kartonowy filtra znalazł się za ogranicznikiem otworu zasysania. **(Rys. 20)**

## MECHANIZM PŁYWAKA

### Informacje dotyczące modelu RP35YB

Urządzenie zostało wyposażone w mechanizm pływaka, zapobiegający przedostaniu się wody do silnika, kiedy została zassana określona ilość wody. Kiedy mechanizm pływaka wyłączy zasysanie wody, należy natychmiast ustawić wyłącznik główny w położeniu OFF i wyłączyć wodę znajdującą się w zbiorniku.

#### OSTRZEŻENIE

- Nie należy używać urządzenia, kiedy mechanizm pływaka wciąż działa. W przeciwnym wypadku temperatura silnika może szybko wzrosnąć, powodując odkształcenie części lub przegrzanie silnika.
- Nie należy zasysać do zbiornika urządzenia cieczy peniących się, jak na przykład środków piorących i piany. Piany może wydostać się z otworu wylotowego powietrza przed zadziałaniem mechanizmu pływaka. Dalsze używanie urządzenia grozi porażeniem użytkownika prądem elektrycznym lub uszkodzeniem urządzenia.

## KONSERWACJA I INSPEKCJA

### OSTRZEŻENIE

- Przed przystąpieniem do wykonywania jakichkolwiek prac konserwacyjnych lub kontrolnych należy wyłączyć urządzenie za pomocą wyłącznika głównego i wyjąć wtyczkę z gniazda zasilania.



- Nie należy wykonywać jakichkolwiek prac mokrymi dłońmi. Może to spowodować porażenie prądem elektrycznym lub odniesienie innych obrażeń.

### 1. Konserwacja filtra

#### WSKAZÓWKA

- Filtr jest elementem zużywalnym, należy więc wyposażyć się w zapasowe filtry.
- Filtr tkaninowy może po prostu zostać wytrzepany, nawet jeżeli jest poważnie zabrudzony. (dotyczy modelu RP35YB). Mocne szorowanie może spowodować szybsze zużycie filtra.
- Należy chronić filtr przed uderzeniami (dotyczy modelu RP35YE). Może to spowodować pęknięcie części wykonanej z żywicy.

#### Informacje dotyczące modelu RP35YB

Zabrudzenie filtra może spowodować znaczne zmniejszenie mocy zasysania. Należy w regularnych odstępach czasu przetrząsać filtrem, aby strząsnąć z niego pył.

#### Informacje dotyczące modelu RP35YE

Jeżeli pomiędzy uszczelnia a filtr przedostanie się kurz, nie będzie on usuwany przez system odprowadzania pyłu.

Należy odłączyć złącza (2), poluzować śruby skrzydełkowe (3), przesunąć uszczelkę w kierunku wskazanym strzałką, aby ją zdemontować i usunąć kurz. Zmontować wszystkie elementy, wykonując czynności wymienione powyżej w odwrotnej kolejności. Podczas zakładania złączy należy docisnąć je, aż zaskoczą. (Rys. 24)

#### WSKAZÓWKA

- Po założeniu osłony wodoszczelnej dokładnie dokręcić śrubę skrzydełkową. W przeciwnym razie osłona może opaść w czasie pracy.
- Podczas zdejmowania osłony wodoszczelnej należy uważać, aby nie zgubić śruby skrzydełkowej, podkładki sprężystej, podkładki lub nakrętki. Za ich pomocą należy ponownie dokręcić osłonę wodoszczelną.
- Przed zamontowaniem złączy (2) należy usunąć z nich jakiegokolwiek pozostałości kurzu lub inne zabrudzenia. Zakurzenie lub zabrudzenie może spowodować, że elementy nie zostaną połączone prawidłowo.

Jeżeli filtr jest poważnie zabrudzony, funkcja czyszczenia automatycznego nie jest w stanie odpowiednio wyczyścić filtra. Z tego powodu moc zasysania urządzenia zmniejszy się. Należy w regularnych odstępach czasu szorować filtr i przedmuchiwać go sprężonym powietrzem (co najmniej raz w miesiącu). Na rysunkach 21 i 22 pokazany został sposób szorowania i czyszczenia filtra sprężonym powietrzem, umożliwiającym usunięcie zaschniętego pyłu i przywrócenie początkowej mocy zasysania. Sprawdź filtr pod światło, czy nie jest porwany lub przedziurawiony. (Rys. 23)

Zawsze po zakończeniu pracy należy sprawdzić stan filtra oraz wałka czujnika.

Jeżeli filtr lub wałek czujnika jest zanieczyszczony, należy umyć go wodą, uważając, aby nie zamoczyć głowicy, co mogłoby doprowadzić do porażenia prądem elektrycznym.

Po umyciu pozostawić do osuszenia. Nie suszyć bezpośrednio na słońcu.

Zaschnięty pył należy usunąć delikatnie szczoteczką.

### 2. Sprawdzanie śrub mocujących

Regularnie sprawdzaj wszystkie mocujące śruby i upewnij się, że są mocno przykręcone. Jeśli któraś z nich się obluzuje, natychmiast ją przykręć. Zaniedbanie tego może spowodować poważne zagrożenie.

### 3. Konserwacja silnika

Wirnik silnika jest sercem narzędzia.

Zadbać, by wirnik nie został uszkodzony i nie zawilgotniał lub pokrył się olejem.

### 4. Usuwanie pyłu

Pył może zostać usunięty miękką szmatką lub szmatką nawilżoną wodą z mydłem. Do czyszczenia nie należy używać wybielaczy, chloru, benzyny lub rozcieńczalników - mogą one spowodować uszkodzenie części wykonanych z tworzywa sztucznego.

### 5. Serwis i naprawy

Wszystkie urządzenia elektryczne ulegają zużyciu, dlatego też wymagają serwisu oraz wymiany części. Aby zapewnić wykorzystanie wyłącznie oryginalnych części zamiennych, wszystkie prace serwisowe oraz naprawcze MUSZĄ BYĆ WYKONYWANE W AUTORYZOWANYCH PUNKTACH SERWISOWYCH FIRMY HITACHI.

W przypadku uszkodzenia przewód zasilający musi zostać wymieniony na nowy przez producenta urządzenia, autoryzowany punkt serwisowy lub inne uprawnione osoby.

### 6. Lista części zamiennych

- A: Nr części
- B: Nr kodu
- C: Ilość użytych części
- D: Uwagi

#### UWAGA

Naprawy, modyfikacji i kontroli Narzędzi Elektrycznych Hitachi może dokonywać tylko Autoryzowane Centrum Obsługi Hitachi.

Ta lista części będzie przydatna, jeśli zostanie wręczona Autoryzowanemu Centrum Obsługi Hitachi, gdy zanieśiesz narzędzie do naprawy lub przeglądu.

Podczas używania i konserwacji narzędzi elektrycznych należy przestrzegać przepisów i norm bezpieczeństwa danego kraju.

#### MODYFIKACJE

Narzędzia elektryczne Hitachi są ciągle ulepszone i modyfikowane w celu wprowadzania najnowszych osiągnięć nauki i techniki.

W związku z tym pewne części (a także numery kodów i konstrukcja) mogą ulec zmianom bez uprzedzenia.

#### GWARANCJA

Gwarancja na elektronarzędzia Hitachi jest udzielana z uwzględnieniem praw statutowych i przepisów krajowych. Gwarancja nie obejmuje wad i uszkodzeń powstałych w wyniku niewłaściwego użytkowania lub wynikających z normalnego zużycia. W wypadku reklamacji należy dostarczyć kompletne elektronarzędzie do autoryzowanego centrum serwisowego Hitachi wraz z KARTĄ GWARANCYJNĄ znajdującą się na końcu instrukcji obsługi.

#### WSKAZÓWKA

W związku z prowadzonym przez Hitachi programem badań i rozwoju, specyfikacje te mogą się zmienić w każdej chwili bez uprzedzenia.

## BIZTONSÁGI ÓVINTÉZKEDÉSEK AZ IPARI PORSZÍVÓHOZ

- Az elektromos szerszámgépek használata során a tüzeset, áramütés és a testi sérülések elkerülése érdekében minden esetben be kell tartani az alábbi "Biztonsági óvintézkedéseket".
- A berendezés használata előtt olvassa el az összes "Biztonsági óvintézkedéseket". A berendezést kizárólag az utasításoknak megfelelően használja.
- A használati útmutatót tartsa olyan helyen, hogy az a későbbiekben bármikor elérhető legyen.

### FIGYELEM

1. A munkakörnyezetet tartsa tisztán. A rendetlenség a munkaterületen vagy munkaasztalon balesetet okozhat.
2. Tartson rendet a munkaterület környezetében is. Világítsa meg megfelelően a munkakörnyezetet. Ne használja a berendezést gyúlékony folyadékok és gázok közelében.
3. Tápellátásra csak a típusjelző lapon feltüntetett feszültséget használja. Más feszültségű vagy frekvenciájú áramellátás használata tüzet, áramütést és meghibásodást okozhat.
4. Tartsa távol a gyermekeket. Az ipari porszívót és a tápkábelt a berendezés kezelőjén kívül más személy nem érintheti meg. A munkaterületen csak a berendezés kezelője tartózkodhat.
5. Használjon a munkavégzés jellegének megfelelő ipari porszívót. A berendezést kizárólag rendeltetése szerint használja.
6. Ne rángassa durván a tápkábelt. Az ipari porszívót semmi esetre sem szabad a tápkábelnél fogva vinni, illetve a hálózati csatlakozódugót a kábelnél fogva kihúzni. Tartsa a vezetéket hőtől, olajtól és éles szegélyektől távol. Ne helyezzen nehéz tárgyakat a tápkábelre, és ne fogja be szorosan felületek közé.
7. Az ipari porszívó karbantartása során elővigyázatosan járjon el. A tartozékok cseréje során kövesse a használati utasításban leírtakat. Időnként ellenőrizze a tápkábelt. Ha a tápkábel megsérült, a javítást kérje viszonteladójától, illetve szakszervizben végeztesse el. Hosszabbító kábel használata esetén időnként ellenőrizze a kábel állapotát, és ha megrongálódott, cserélje ki azt.
8. A következő esetekben kapcsolja ki az ipari porszívót, és állítsa KI állásba a tápkapcsolót:  
Az ipari porszívó használaton kívül van, vagy javítást végez rajta.  
Tartozékok, például a tömlő vagy a szűrő cseréje esetén.  
Vészhelyzet esetén.
9. Kerülje a nem szándékos indítást. Ne vigye úgy a csatlakoztatott szerszámot, hogy az ujjá a kapcsolón van. Ellenőrizze, hogy a tápkapcsoló kikapcsolt állásban van, mielőtt a dugaszt a csatlakozóaljzatba dugná.
10. A munkavégzés során legyen körültekintő. Használja körültekintően az ipari porszívót, figyeljen oda a munkavégzés módjára, a munkavégzés körülményeire, stb. és legyen különösen óvatos. Ha a munkát az ipari porszívótól távolabb végzi, legyen figyelemmel a berendezés működési feltételeire. (rendellenes hang, porkilövellés, füst, stb.) A használat során használja józan eszét. Ne használja a készüléket, ha érezhetően fáradt.

11. Ellenőrizze, hogy a szerszám alkatrészei sérülésmentesek legyenek.

- Használat előtt ellenőrizze a védőburkolat és a többi alkatrész épségét, és győződjék meg róla, hogy a berendezés és az egyes funkciók normálisan működnek.
  - Ellenőrizzen minden olyan helyet, amely hatással lehet a működésre, továbbá ellenőrizze a mozgó alkatrészek helyzetét és rögzítettségét, illetve a sérült alkatrészeket.
  - A sérült védőburkolat cseréjét és javítását a kezelési útmutató utasításainak megfelelően kell elvégezni. Ha az útmutató nem tartalmaz ilyen rendelkezéseket, kérjük, forduljon viszonteladójához vagy a szakszervizhez.
  - Ha a tápkapcsoló működésképtelenné válik, a javítást kérje viszonteladójától, illetve szakszervizben végeztesse el. Ne használja az ipari porszívót, ha az nem indítható el, illetve nem kapcsolható ki a tápkapcsoló segítségével.
12. Az ipari porszívót szakszervizben javíttassa.
- Az ipari porszívó megfelel a vonatkozó biztonsági szabványoknak, ezért ne módosítsa azt.
  - A javítást mindig viszonteladójától kérje, illetve szakszervizben végeztesse el. A saját kezűleg végzett javítás balesetet és személyes sérülést okozhat.

## BIZTONSÁGI ÓVINTÉZKEDÉSEK AZ ELEKTROMOS SZERSZÁMGÉPEKHEZ CSATLAKOZTATOTT IPARI PORSZÍVÓHOZ

Az ipari porszívóra vonatkozó általános biztonsági óvintézkedéseket az előző fejezetben ismertettük. Az elektromos szerszámgépekhez csatlakoztatott ipari porszívók esetében kövesse az alábbi biztonsági előírásokat:

### FIGYELEM

1. A beépített dugós csatlakozóhoz csatlakoztatható elektromos szerszámgép teljesítményfelvétele működés közben elérheti a 2300 W értéket. Ha a fenti értéket meghaladó teljesítményfelvételtű elektromos szerszámgépet használ a beépített dugós csatlakozóval, a túláram a blokkoló áramkör vagy a dugasz meghibásodását, illetve sérülést okozhat.
2. Használjon szigetelt, legalább 16 A névleges terhelésű csatlakozóaljat. Amennyiben más berendezésekkel együtt használja, a rendellenes hőképződés tüzet okozhat.
3. Ügyeljen rá, hogy a berendezés ne szívhassa be a következőket:
  - Fém közzőrűlése vagy vágása közben keletkező szikrák.
  - Magas hőmérsékletű tárgyak, például égő cigaretta.
  - Gyúlékony anyagok (benzin, hígító, motorbenzin, kerozin, festék, stb.), robbanásveszélyes anyagok (nitroglicerín, stb.), éghető anyagok (aluminium, cink, magnézium, titán, vörös foszfor, sárga foszfor, celluloid, stb.)
  - Éles tárgyak, például szeg vagy penge.
  - Faforgács, fém, kő, lánc, stb.
  - Megszilárduló anyagok, például cement vagy vulkanizálás-gyorsító, továbbá vezetékpes finom por, például fémpor vagy szénpor.
  - Habzó folyadékok, olaj, forró víz, vegyi anyagok és mosószerek. Folyadékok, például víz vagy olaj. Ezek tüzet és sérülést okozhatnak.
4. Használat előtt megfelelően helyezze be a szűrőt. Ne használja a készüléket szűrő nélkül, nem megfelelően behelyezett vagy szakadt szűrővel. Ez a készülék meghibásodását, például a motor leégését okozhatja.

5. Ne helyezzen vizet vagy olajat a berendezésre. Óvj a víztől és olajtól a dugaszt és a beépített dugós csatlakozót. Mivel a készülék nem vízálló, ez áramütést, illetve a berendezés meghibásodását okozhatja.
  6. Ne használja a berendezést eltömődött szívónyílással, levegőellátással vagy kivezető nyílással. A motor hőmérséklete rendellenes módon megemelkedhet, ami az alkatrészek deformálódását és a motor leégését okozhatja.
  7. Ne működtesse a berendezést, ha az úszó működik, illetve ha a tömlő vagy a szívónyílás, stb. idegen anyaggal eltömődött. A motor hőmérséklete rendellenes módon megemelkedhet, ami az alkatrészek deformálódását és a motor leégését okozhatja (az RP35YB típus esetében).
  8. Ne döntse el a berendezést, és ne üzemeltesse az oldalára döntve. Ez áramütést és a berendezés meghibásodását okozhatja.
  9. Mozdassa lassan a berendezést. Így megelőzheti a feldőlés okozta deformációkat és töréseket. A berendezés eltérése, megrepedése vagy deformálódása személyi sérülést okozhat.
  10. Ha véletlenül leejti vagy nekiüti valaminek a készüléket, ellenőrizze, hogy nem történt-e törés, repedés vagy egyéb deformálódás. A berendezés eltérése, megrepedése vagy deformálódása személyi sérülést okozhat.
11. Ha a berendezés nem üzemel, vagy használat közben rendellenes hangot bocsát ki, azonnal kapcsolja ki a tápkapcsolót, és forduljon viszonteladójához, illetve szakszervizhez. A berendezés hibás állapotban való további használata súlyos személyi sérülést okozhat.
  12. Hosszabbító kábel alkalmazása esetén használjon földelővezetékekkel ellátott három ágból sodort kábelt. Földelővezeték nélküli két ágból sodort kábel használata áramütést okozhat.
  13. A berendezést csak zárt helyiségben szabad használni. Soha ne használja a berendezést szabad térben. A szigetelés elkopása áramütést vagy tüzet okozhat.
  14. A készülék > 0,1mg/m<sup>3</sup> maximális munkahelyi koncentrációjú por (M porosztály) eltávolítására alkalmas. [az RP35YE modell esetében]



Ez a készülék egészségre veszélyes port tartalmaz. A kiürítési és karbantartási műveleteket, beleértve a porgyűjtő eszközök eltávolítását, csak megfelelő személyi védelmet viselő felhatalmazott személyzetnek szabad végeznie. Ne üzemeltesse anélkül, hogy a teljes szűrőrendszer fel ne lenne szerelve.

## MŰSZAKI ADATOK

Tétel \ Modell	RP35YB	RP35YE
Áramellátás	Egyfázisú váltakozó áram 50/60 Hz általános használatú, 230 V feszültség	
Motor	Egyfázisú soros kommutátoros motor	
Alkalmazás	Nedves és száraz típus	
Felvett teljesítmény*1	1200 W	
Beépített dugós csatlakozó	2300 W	
Max. levegőáram	3,5 m <sup>3</sup> /perc	
Max. vákuum	25,5 kPa	
Részletek-Száraz	25 L	32 L
Részletek-Nedves	22 L	16 L
Szűrőtisztító motor	-	Egyenáramú motor (12 V)
Méreték (Szé × Mé × Ma)	410 mm × 435 mm × 539 mm	395 mm × 460 mm × 699 mm
Súly*2	8,4 kg	12,4 kg
Tápkábel	8 m	

\*1 Ne felejtse el ellenőrizni a típusablán feltüntetett adatokat, mivel ezek eladási területenként változnak!

\*2 Tápkábel és tartozékok nélkül.

## STANDARD TARTOZÉKOK

- (1) Tömlő (belső átmérő 38 mm × 3 m hossz)..... 1
- (2) Cső ..... 2
- (3) Fogantyú ..... 1
- (4) Fő szívófej ..... 1
- (5) Hasadékokhoz való szívófej ..... 1

- (6) Nedves szívófej ..... 1
  - (7) Kerek kefe szívófej ..... 1
  - (8) Adapter ..... 1
- A standard tartozékok előzetes tájékoztatás nélkül változhatnak.

## TETSZÉS SZERINT VÁLASZTHATÓ TARTOZÉKOK – külön megrendelésre

- (1) Papír szűrő (RP35YE) ..... Kódszám 329-638
  - (2) Papír szűrő (RP35YB) ..... Kódszám 329-639
  - (3) Nylon szűrő (Nedves) (RP35YB)... Kódszám 326-187
- A tetszés szerint választható tartozékok előzetes bejelentés nélkül bármikor változhatnak.

## ALKALMAZÁSOK

- Munka- és egyéb helyek általános tisztítása.
- Beton vagy fa szerszámgépekkel való csiszolása, vágása vagy fúrasa során keletkező finom por összegyűjtése.
- Folyadék, például padlóra kiömlött víz felszívása.

## KICSOMAGOLÁS

- Óvatosan csomagolja ki a szerszámgépet.
- Vegye ki a tartályban lévő tartozékokat a használat megkezdése előtt.

## AZ ÜZEMBEHELYEZÉS ELŐTTI TENNIVALÓK

### FIGYELEM

- Használat előtt ellenőrizze a következőket. Az 1-3. pontokat ellenőrizni kell, mielőtt a dugaszt a csatlakozóaljzatba dugná.

#### 1. Ellenőrizze az áramellátást.

Ellenőrizze, hogy a használt tápellátás feszültsége megegyezik a típusjelző lapon feltüntetettel. Ha az előírtnál nagyobb feszültséggel használja a berendezést, a motor forgása rendellenesen gyors lehet, ami a készülék sérülését okozhatja. Ne használja a készüléket továbbá transzformátorokkal, például egyenáramú áramellátással, motoros generátorral vagy pótgenerátorral, mivel ilyenkor nem csak a berendezés rongálódhat meg, hanem személyi sérülés is történhet.

- #### 2. Ellenőrizze, hogy a vákuum kapcsoló KI állásban van.
- Ha a kapcsoló BE állása mellett csatlakoztatja a dugaszt a csatlakozóaljzathoz, a berendezés hirtelen bekapcsol, ami váratlan balesetet okozhat. A vákuum kapcsolót "ON" állásba kapcsolással lehet bekapcsolni, és "OFF" állásba állítással lehet kikapcsolni. Mindig ellenőrizze, hogy a vákuum kapcsoló KI állásban van. (10. ábra)

#### 3. A szűrő ellenőrzése

A szűrőt a "2. A szűrő behelyezése" fejezetben leírtak szerint kell behelyezni.

#### 4. Az elektromos csatlakozóaljzat ellenőrzése

Ha a dugasz csatlakoztatása esetén a csatlakozóaljzat instabil, vagy a dugasz túlságosan lazán illeszkedik, az aljzatot meg kell javítani. Forduljon tanácsért a legközelebbi villamossági szakülethez. A kilazult csatlakozóaljzat használata túlmelegedést és balesetet okozhat.

#### 5. Hosszabbítóvezeték

### FIGYELEM

- Használjon sérülésmentes hosszabbítóvezetékét. Ha az elektromos csatlakozóaljzat túlságosan messze van, használjon a tápfeszültség továbbításához elegendő vastagságú, illetve a lehető legrövidebb hosszabbítót.

## HASZNÁLAT

### FIGYELEM

- Ne üljön a berendezésre, és ne használja zsámolyként. Ilyen esetben a berendezés váratlanul elmozdulhat, ami személyi sérülést okozhat.

### MEGJEGYZÉS

A tömlőt gondosan kezelje. Ne hajlítsa meg, ne álljon rá, és ne használja az ipari porszívó mozgatására. Ne tegye el meggömbült állapotban a tömlőt. Ez többek között a tömlő deformálódását okozhatja.

#### 1. A tömlő csatlakoztatása

A csatlakoztatáshoz nyomja a mellékelt tömlőt a tartály szívónyílásába, amíg egy kattánást nem hall. A tömlő eltávolításához nyomja meg a szívónyílás gombját, és húzza ki a tömlőt. (5. ábra)

#### 2. A szűrő behelyezése (6. ábra)

### FIGYELEM

- A szűrőt minden esetben csatlakoztatni kell. (szövetbetétes szűrő vagy porszűrő). Szűrő nélküli használat esetén a motor megrongálódik.
- Fonom por, például fa vagy kőpor gyűjtése esetén használja az opcionális papírszűrőt. [az RP35YB modell esetében]
- Mivel ez egy nedves és száraz porszívózáshoz egyaránt használható szűrő, ne vegye ki azt például víz felszívása esetén. [az RP35YB modell esetében]

### MEGJEGYZÉS

- Ha a szűrő nedves lesz, hagyja megszáradni. Szárítás során a szűrő a szűrőtől a közvetlen napsütéstől. A nedves szűrő jelentősen csökkenti a szívóerőt.

(1) Ellenőrizze, hogy a szűrő tömitést felhelyezte a tartály nyílására.

(2) Ellenőrizze, hogy a szűrő keretet felhelyezte a szűrő aljára. [az RP35YB modell esetében]

#### 3. A fő szívófej, a csövek, stb. felhelyezése Tisztítógépként való használat (7. ábra)

A tartozékokat a következő sorrendben csatlakoztassa: tömlő (belső átmérő 38 mm × 3 m hossz), fogantyú, csövek és fő szívófej. A csatlakoztatáshoz nyomja az alkatrészeket a nyíl irányába. Az alkalmazástól függően a hasadékokhoz való szívófejét is felhelyezheti.

#### 4. Szerszámgépek csatlakoztatása (8. ábra)

A tartozékokat a következő sorrendben csatlakoztassa: tömlő (belső átmérő 38 mm × 3 m hossz) és adapter (standard tartozék). A csatlakoztatáshoz nyomja az alkatrészeket a nyíl irányába.

#### 5. A beépített dugós csatlakozó használat

### FIGYELEM

- A beépített dugós csatlakozó a vákuum kapcsoló és az üzemmód-választó kapcsoló állásától függetlenül feszültség alatt van. Bármely szerszámgép dugaszát csak a szerszámgép tápkapcsolójának KI állása mellett csatlakoztassa a beépített dugós csatlakozóhoz. Ha a kapcsoló BE állása mellett csatlakoztatja a dugaszt a csatlakozóaljzathoz, a berendezés hirtelen bekapcsol, ami váratlan balesetet okozhat.

- Ne csatlakoztasson a következőkben megjelöltnél nagyobb teljesítményfelvételű szerszámgépet a beépített dugós csatlakozóhoz. Ebben az esetben a túláram a blokkoló áramkör vagy a dugasz meghibásodását, illetve sérülést okozhat. A következőkben megjelöltnél nagyobb teljesítményfelvételű szerszámgépet másik csatlakozóaljzathoz csatlakoztassa, mint amire a porszívó berendezést csatlakoztatta. 2300 W teljesítményfelvétel a szerszámgép részére.

## MEGJEGYZÉS

Ha transzformátort tartalmazó terméket csatlakoztat a beépített dugós csatlakozóhoz, a berendezés körülbelül 5 másodpercig kényszerkapcsolts lesz. Ez nem jelenti a berendezés meghibásodását.

### (1) A csatlakoztatni kívánt szerszámgép teljesítményfelvételének ellenőrzése

A berendezés olyan szerszámgéphez csatlakoztatható melynek teljesítményfelvétele 2300 W. Ellenőrizze a csatlakoztatni kívánt szerszámgép teljesítményfelvételét. A fentinelő nagyobb teljesítményfelvételű szerszámgépet másik csatlakozóaljzathoz csatlakoztassa, mint amihez a porszívó berendezést csatlakoztatta. Ilyen esetben a berendezés nem üzemeltethető, és nem állítható le a szerszámgép tápkapcsolójával.

### (2) Az elektromos szerszámgép dugaszának csatlakoztatása (9. ábra)

Emelje meg a burkolatot, majd csatlakoztassa a szerszámgép dugaszát a beépített dugós csatlakozóba.

### 6. Az üzemmód-választó kapcsoló, a vákuum kapcsoló, és a szűrőtisztító kapcsoló működtetése (10. ábra)

#### (1) Üzemmód-választó kapcsoló

Az "A" (Automatikus) gomb megnyomásával a berendezés a csatlakoztatott szerszámgép tápkapcsolójával üzemeltethető, és állítható le. A "M" (Kézi) gomb megnyomásával a berendezés saját kapcsolójával üzemeltethető és állítható le.

#### (2) Vákuum kapcsoló

A berendezés a "ON" gomb megnyomásával üzemeltethető. A kapcsoló "OFF" állásba állításával a berendezés leáll. Ha az üzemmód-választó kapcsoló "M" (Kézi) állásban van, a berendezés a vákuum kapcsolójával üzemeltethető és állítható le.

#### (3) Szűrőtisztító kapcsoló [az RP35YE modell esetében]

## MEGJEGYZÉS

Ha a szűrőtisztító üzemelése közben a vákuum kapcsolót "ON" állásba állítja, vagy a műveletet a szerszámgép indítása reteszeli, a szűrőtisztító leáll. A szűrőtisztító berendezés az alábbi esetekben nem működik:

- Ha a vákuum kapcsoló "OFF" állásban van.
  - Amíg a motor megáll, a vákuum kapcsoló "OFF" állásba kapcsolásával.
  - Ha a vákuum kapcsoló "OFF" helyzetbe állítása óta több, mint 15 perc eltelt.  
(A szűrőtisztító nem üzemeltethető, ha azt a vákuum kapcsoló "ON" helyzetbe állításával állította le.)
  - Ha a dugasz be van helyezve.  
(A szűrőtisztító nem üzemeltethető be, ha azt a vákuum kapcsoló "ON" helyzetbe állításával állította le.)
- Mivel a berendezés folyamatosan figyelemmel kíséri a szívóerőt, ha a szívóerő egy bizonyos szint alá csökken, a szűrőtisztító berendezés automatikusan működésbe lép, és a szívóerő helyreáll, még ha a szűrőtisztító kapcsoló nincs is megnyomva. Ha a vákuum kapcsoló "OFF" állásba mellett megnyomja a szűrőtisztító kapcsolót, a szűrőtisztító berendezés pár másodpercre bekapcsol, és megtisztítja a szűrőt.

#### (4) Az egyes kapcsolók használata

- (a) Ha a berendezést csatlakoztatott szerszámgéppel használja
  - ① Állítsa az üzemmód-választó kapcsolót "A" (Automatikus) állásba.
  - ② Állítsa vákuum kapcsolót "ON" állásba.
  - ③ A csatlakoztatott szerszámgép tápkapcsolójának használatával a porszívó berendezés szintén kényszerkapcsolts módon üzemel, illetve áll le. Annak

érdekében, hogy a tömlőben maradt port is felszívja, a berendezés még több másodpercig üzemel a szerszámgép kikapcsolása után is, majd csak ezután áll le.

- (b) A berendezés tisztítógépként való használata esetén
    - ① Állítsa az üzemmód-választó kapcsolót "M" (Kézi) állásba.
    - ② A berendezés a vákuum kapcsoló "ON" helyzetbe állításával üzemeltethető. A berendezés kikapcsolásához állítsa a kapcsolót "OFF" állásba.
- A szűrőtisztító berendezés automatikus üzemelése esetén az üzemmód-választó kapcsolót állítsa "A" (Automatikus) állásba.

## 7. A szűrő tisztítása

### FIGYELEM

A balesetek elkerülése érdekében mindig kapcsolja ki a vákuum kapcsolót, és húzza ki a csatlakozódugót a hálózati aljzatból.

### FIGYELEM

Ha a portatály porral telített, a szívóerő csökken. A lehető leghamarabb távolítsa el a port, azaz amikor annak szintje eléri a tartály magasságának felét.

#### Az RP35YB modell esetében

Ha a szívóerő csökken, a port a következő eljárással távolítsa el:

- (1) Vegye le a bilincset, majd szerelje le a fejet. Az eljárásról lásd a "8. A portatály kiürítése" részt.
- (2) Távolítsa el a port a szűrő belső felének a tartályban rögzített szűrővel való többszöri megütögetésével. A szívóerő helyreáll.
- (3) Helyezze vissza a bilincset és a fejet eredeti helyzetükbe. A rögzítési eljárásról lásd a "8. A portatály kiürítése" részt.

#### Az RP35YE modell esetében

Ez a készülék egy automatikus szűrőtisztító berendezéssel rendelkezik, mely a szívóerő csökkenése esetén automatikusan megtisztítja a szűrőt.

## MEGJEGYZÉS

A szűrőtisztító a szívóerő csökkenése esetén és a következő esetekben kapcsol be:

- Ha a tömlő végződésénél lévő szívónyílás le van zárva.
- Ha a tömlőt idegen anyag zárta el.
- (1) Ha használat közben a szívóerő lecsökken, a szűrőtisztító berendezés automatikusan bekapcsol, és a szívóerő a következőképpen áll helyre:
  - (a) A berendezés tisztítógépként való használata esetén Ha a motort az üzemmód-választó kapcsoló "A" (Automatikus) állásba kapcsolásával állította le, a szűrőtisztító berendezést még több másodpercig üzemel.
  - (b) Ha a berendezést csatlakoztatott szerszámgéppel használja
    - Állítsa szerszámgép tápkapcsolóját "OFF" állásba, és üzemeltesse a berendezést több másodpercig. Miután a motor leáll, a szűrőtisztító berendezés még több másodpercig üzemel. A csatlakoztatott szerszámgéptől és a tömlő végződésénél található tartozék adapter vastagságától függően előfordulhat, hogy a szűrőtisztító berendezés minden alkalommal bekapcsol, amikor a szerszámgép tápkapcsolóját "OFF" helyzetbe állítja. Ez nem hiba.
- (2) A szűrőnél összegyűlt port eltávolítása esetén a vákuum kapcsoló "ON" helyzetbe állítása után minden alkalommal nyomja meg a szűrőtisztító kapcsolót. **(10. ábra)** A szűrőtisztító berendezés a kapcsoló minden megnyomása esetén még több másodpercig üzemel. Előfordulhat, hogy a szűrőtisztító berendezés a szűrőtisztító kapcsoló megnyomása esetén sem kapcsol be. Lásd a "6. (3) Szűrőtisztító kapcsoló" részt.

- (3) Ha a szűrőtisztító berendezést többször egymás után használja, és a szívóerő nem áll helyre, a portartály valószínűleg megtelt porral. Ürítse a port a tartályba.

## 8. A portartály kiürítése

### FIGYELEM

- A balesetek elkerülése érdekében mindig kapcsolja ki a vákuum kapcsolót, és húzza ki a dugaszt a hálózati aljzatból.
- A RP35YE modell esetében a szűrőtisztító berendezés működése után a balesetek elkerülése érdekében mindig kapcsolja ki a vákuum kapcsolót, és húzza ki a csatlakozódugót a hálózati aljzatból.

### FIGYELEM

- A tartályt, a szűrőt és a fejet óvja a fizikai behatásoktól. Ezek hatására ugyanis az alkatrészek deformálódhatnak és megrongálódhatnak.
- A használat mértékétől függetlenül legalább naponta egyszer ürítse ki a port és a folyadékot a tartályból. A készüléket, a szűrőt, stb. tartsa tisztán. Tisztítás nélkül a szívóerő lecsökken, a motor meghibásodhat, a berendezés rossz szagot bocsáthat ki, és rozsdásodás jelentkezhet.
- Ne fogja a bilincseket, miközben a port a tartályba üríti. A bilincsek ilyenkor megsérülhetnek.

### MEGJEGYZÉS

- Ne döntse meg a tartályt, ha a talpba vagy a tartályba tartozékokat helyezett (cső, fő szívófeje, stb.). A tartozékok ilyenkor megsérülhetnek.

## Az RP35B modell esetében

### FIGYELEM

- Ha a berendezést oldalra dönti, miközben a tartályban folyadék található, a folyadék a motorterbe és a kapcsolókhoz jut. Ez áramütést és a motor meghibásodását okozza.

- (1) Vegye le a bilincseket (2 darab), majd emelje fel a fej fogantyúját. **(11. ábra)**
- (2) Távolítsa el a szűrőre tapadt port a szűrő belső felének többszöri megütögetésével.
- (3) Döntse meg a tartályt, és távolítsa el a port. **(12. ábra)**
- (4) Helyezze vissza a szűrőt, a szűrő keretet, a fejet és a bilincset eredeti helyzetükbe.

## Az RP35YE modell esetében

### FIGYELEM

- Állítsa a vákuum kapcsolót "OFF" állásba, és nyomja meg a szűrőtisztító gombot a por eltávolításához a szűrőből. 1 perc várakozási idő után ürítse ki a tartályt.
- (1) Vegye le a bilincseket (2 darab), majd emelje fel a fej fogantyúját. **(11. ábra)**
  - (2) Ürítse ki a portartályt. **(13. ábra)**
  - (3) Helyezze vissza a bilincseket és a fejet eredeti helyzetükbe.

## 9. Szállítás és tárolás

### (1) A fogantyú használata

A berendezés mozgatasakor vagy szállításakor a fej rész fogantyúját a **14. ábrán** látható módon tartsa. Ha nem használja a fogantyút, helyezze azt a fejbe.

### (2) A görgő rögzítése és kioldása

A görgő karjának lejjebb állításával a görgők rögzíthetők. A görgők fékezésének kioldásához emelje fel a kart. **(15. ábra)** Rögzítse a görgőt, ha a berendezést járművön szállítja. Ha mozgatja a berendezést, mindig oldja ki a görgők fékeit, hogy a görgők ne sérüljenek meg.

### (3) A készülék tárolása

Ha abba szeretné hagyni a takarítást egy rövid időre, helyezze a csövet az erre a célra kialakított tartóelembe. A készülék most tárolásra kész. A tápkábel szintén felcsévélhető és felakasztható a kampóra. **(16. ábra)**

## 10. Szívás kikapcsoló eszköz

### Az RP35YE modell esetében

#### FIGYELEM

- Ne szívjon be habzó folyadékokat, például mosószert vagy habot. A szívás kikapcsoló eszköz bekapcsolása előtt előfordulhat, hogy a kivezető nyílásból hab távozik. Ha a berendezést ilyen állapotban tovább használja, az áramütést vagy a készülék meghibásodását okozhatja.

Ez a készülék egy szívás kikapcsoló eszközzel rendelkezik, mely megakadályozza, hogy a motorterbe folyadék jusson abban az esetben, ha a készülék egy adott mennyiségű folyadéknál többet szívna fel.

A szívás kikapcsoló eszköz bekapcsolása esetén a motor és a szívás automatikusan leáll.

Amikor a szívás kikapcsoló eszköz működésbe lép, és leállítja a motort, azonnal kapcsolja ki a tápkapcsolót, húzza ki a dugaszt a csatlakozójelzathoz, és ürítse ki a vizet a tartályból.

## 11. Hogyan kell csatlakoztatni a papírszűrőt (Opcionális)

### FIGYELEM

- Feltétlenül kapcsolja ki a készüléket és távolítsa el a dugaszt az elektromos dugaszolóaljzathoz.
- Papírszűrő használata esetén használja azt a standard szövetszűrővel együtt. [RP35YE esetében használja a standard porszűrővel együtt.] Ha a papírszűrő elszakad, por juthat a motor belsejébe, rendellenes zajt vagy túlhevülés következtében tüzet okozva.

### FIGYELEM

- Papírszűrő használata esetén kerülje a folyadékok, mint például víz vagy nedves por beszívását, mivel az a szűrő elszakadásához vezethet.

### [RP35YE]

- (1) Nyissa ki a papírszűrőt függőlegesen úgy, hogy a szívólyuk a papírszűrőben a tartály teteje fölött legyen. **(17. ábra)**
- (2) Mielőtt csatlakoztatja a szűrőt a készülékhez, hajlítsa meg a két hajtást a kartonban körülbelül 90°-ban a nyíl irányában. **(18. ábra)**
- (3) Illesse össze a papírszűrőben levő szívólyukat a készülék szívónyílásával. Tegye be a szűrőt a nyíl irányában az illusztráción bemutatottak szerint, úgy, hogy a papírszűrő kartonja a szívónyíláson levő megálló mellett menjen. **(19. ábra)**

### [RP35B]

- (1) Nyissa ki a papírszűrőt vízszintesen úgy, hogy a szívólyuk a papírszűrőben a tartály teteje fölött legyen. **(17. ábra)**
- (2) Mielőtt csatlakoztatja a szűrőt a készülékhez, hajlítsa meg a két hajtást a kartonban körülbelül 90°-ban a nyíl irányában. **(18. ábra)**
- (3) Illesse össze a papírszűrőben levő szívólyukat a készülék szívónyílásával. Tegye be a szűrőt a nyíl irányában az illusztráción bemutatottak szerint, úgy, hogy a papírszűrő kartonja a szívónyíláson levő megálló mellett menjen. **(20. ábra)**

---

## ÜSZÓ MECHANIZMUS

### Az RP35B modell esetében

Ez a készülék egy üszó mechanizmussal rendelkezik, mely megakadályozza, hogy a motorterbe folyadék jusson abban az esetben, ha a készülék egy adott mennyiségű folyadéknál többet szívna fel. Amikor az üszó működésbe lép, hogy a berendezés ne szívjon fel vizet, azonnal kapcsolja ki a tápkapcsolót és ürítse ki a vizet a tartályból.

**FIGYELEM**

- Ne folytassa a munkát ha az úszó működésbe lépett. A motor hőmérséklete rendellenes módon megemelkedhet, ami az alkatrészek deformálódását és a motor leégését okozhatja.
- Ne szívjon be habzó folyadékokat, például mosószeret vagy habot. Az úszó mechanizmus bekapcsolása előtt előfordulhat, hogy a kivezető nyílásból hab távozik. Ha a berendezést ilyen állapotban tovább használja, az áramutést vagy a készülék meghibásodását okozhatja.

**ELLENŐRZÉS ÉS KARBANTARTÁS**

**FIGYELEM**

- Ellenőrzés és karbantartás előtt - a balesetek elkerülése érdekében - mindig kapcsolja ki a vákuum kapcsolót, és húzza ki a csatlakozódugót a hálózati aljzattól.
- Ne érjen nedves kézzel a készülékhez. Ez áramutést és sérülést okozhat.

**1. A szűrő karbantartása**

**MEGJEGYZÉS**

- A szűrő fogyóeszköz, ezért javasoljuk, hogy tartson belőle készletet.
- A szövetbetétes szűrőt egyszerűen csak ütögesse meg, akkor is, ha nagymértékben szennyezett. (az RP35YB modell esetében) Az erős keféles lerövidíti az élettartamot.
- Ne üsse meg erősen a szűrőt. (az RP35YE modell esetében) A gyantából készült rész eltörhet.

**Az RP35YB modell esetében**

Az eltömődött szűrő nagymértékben csökkenti a szívóerőt. A por rendszeres eltávolításához ütögesse valamire a szűrő belső oldalát.

**Az RP35YE modell esetében**

A vízvédő lemez és a szűrő közé került vizet a poretávolító készülék nem távolítja el.

Válassza le a csatlakozókat (2), lazítsa meg a szárnyas csavarokat (3), húzza a vízvédő lemezt a nyíl irányába a szétszereléshez, és távolítsa el minden port. A fenti utasításokat fordított sorrendben követve szerelje újból össze. Amikor csatlakoztatja a csatlakozókat, addig nyomja azokat, amíg a helyükre nem kattannak. **(24. ábra)**

**MEGJEGYZÉS**

- A szárnyas csavart, ha behelyezte a vízört, húzza meg teljesen. Ha ezt elmulasztja, a vízör használat közben leeshet.
- Ha eltávolítja a vízört, tartsa a szárnyas csavart, a rugós alátétet és az alátétet és a csavaranyát biztonságos helyen, hogy ne vesszhessenek el. Használja azokat újra a vízör felszerelése során.
- A csatlakoztatók csatlakoztatása (2) előtt távolítsa el minden port vagy szennyeződést a csatlakozó részekről. Ha por vagy szennyeződés jut a csatlakozók belsejébe, az megakadályozhatja, hogy a részek megfelelően csatlakozzanak.

Ha a szűrő nagyon eltömődött, a szűrőtisztító berendezés nem képes eltávolítani a port, és a szívóerő csökken. A szűrőt kefével és sűrített levegővel tisztítsa. (havonta legalább egyszer) **A 21. és a 22. ábrán** látható módon kefével és sűrített levegővel tisztítsa meg a szűrőt a makacs szennyeződések eltávolításához és a szívóerő, illetve a teljesítmény helyreállításához. Tartsa a szűrőt fény felé, és ellenőrizze, hogy nincs-e szakadás, vagy lyuk azon. **(23. ábra)**  
Ne felejtse el ellenőrizni a szűrőt és az érzékelő tengelyét használat után.

Ha a szűrő vagy az érzékelő tengely szennyezett, mossa le vízzel, vigyázva, hogy ne jusson víz a fejre, mert az áramutést okozhat.

Miután kimosta, hagyja megszáradni a szűrőt. A szárítás során óvja a szűrőt a közvetlen napsütéstől.

Ha a szennyeződés, port rászáradt a szűrőre, kefével le azt egy kefével.

**2. A rögzítő csavarok ellenőrzése**

Rendszeresen ellenőrizzen minden rögzítő csavart, és ügyeljen rá, hogy azok megfelelően meg legyenek szorítva. Minden meglazult csavart azonnal szorítson meg. Ennek elhanyagolása súlyos veszélyeket hordoz magában.

**3. A motor karbantartása**

A motor tekeréscselése az elektromos szerszám "szíve". Gondosan ügyeljen rá, hogy a tekeréscselés ne sérüljön, illetve ne kerüljön kapcsolatba olajjal vagy vízzel.

**4. A por ellenőrzése**

A port puha törlőkendővel vagy szappanos vízzel megpordosított törlőkendővel távolítsa el. Ne használjon fehérítőt, klórt, benzint vagy festékkihígítót, mert ezek megömleszlik a műanyagokat.

**5. Szerviz és javítás**

Alkalmanként, normál használat mellett is előfordulhat, hogy a kiváló minőségű szerszámgépek is javításra vagy alkatrészcsereire szorulnak. A hivatalos cserealkatrészek biztosítása érdekében a szerszámgépet **CSAK SZERZŐDÉSES HITACHI SZERVIZKÖZPONTBAN** javíttassa.

Ha a tápkábel megsérült, akkor azt a gyártónak, szakszervíznek, vagy hasonló meghatalmazott személynek kell kicserélnie az áramütés kockázatának elkerülése érdekében.

**6. Szervizelési alkatrészlista**

- A: Alkatrész-szám
- B: Kódszám
- C: Használt darabszám
- D: Megjegyzések

**FIGYELEM**

Hitachi kéziszerszámok javítását, módosítását és ellenőrzését csak Hitachi Szakszervíz végezheti.

Javítás vagy egyéb karbantartás esetén hasznos ha ezt a szerviz-alkatrész listát a szerszámmal együtt átadjuk a Hitachi szakszervíznek.

A kéziszerszámok üzemeltetése és karbantartása során be kell tartani az egyes országokban érvényben lévő biztonsági rendelkezéseket és szabványokat.

**MÓDOSÍTÁSOK**

A Hitachi kéziszerszámok állandó tökéletesítéseken mennek át, hogy alkalmazni tudják a legújabb műszaki fejlesztések eredményeit.

Éppen ezért egyes alkatrészek (azok kódszámai illetve kivitelei módjai) előzetes bejelentés nélkül megváltozhatnak.

**GARANCIA**

A Hitachi Power Tools szerszámokra a törvényes/országos előírásoknak megfelelő garanciát vállalunk. A garancia nem vonatkozik a helytelen vagy nem rendeltetésszerű használatból, továbbá a normál mértékűnek számító elhasználódásból, kopásból származó meghibásodásokra, károokra. Reklamáció esetén kérjük, küldje el a - nem szétszerelt - szerszámot a kezelési útmutató végén található **GARANCIA BIZONYLATTAL** együtt a hivatalos Hitachi szervizközpontba.

---

**MEGJEGYZÉS**

A HITACHI folyamatos kutatási és fejlesztési programja következtében az itt szereplő műszaki adatok előzetes bejelentés nélkül változhatnak.

---



## BEZPEČNOSTNÍ PREVENTIVNÍ OPATŘENÍ PRO ODSÁVAČ PRACHU

- Pro zamezení nehod jako je požár, úraz elektrickým proudem a zranění se ujistěte, že se řídíte níže uvedenými "Bezpečnostní preventivní opatření".
- Před použitím si přečtěte veškerá "Bezpečnostní preventivní opatření" a použijte přístroj správně podle pokynů.
- Ujistěte se, že tento návod bude ponechán na místě, kde do něj může uživatel kdykoli nahlédnout.

### UPOZORNĚNÍ

1. Udržujte pracoviště v čistotě. Nepořádek na pracovišti nebo dilenském pracovním stole může způsobit úraz.
2. Věnujte také pozornost situaci v okolí pracoviště. Zajistěte dostatečnou jasnost /světlost/ na pracovišti. Nepoužívejte přístroj na místech s hořlavou kapalinou nebo hořlavým plynem.
3. Používejte napájení s napětím a kmitočtem zobrazenými na typovém štítku. Používání napájení s jiným napětím nebo kmitočtem způsobí požár, úraz elektrickým proudem nebo poruchu.
4. Neumožněte přístup dětem. Neumožněte, aby se odsávače prachu nebo šňůry dotýkaly jiné osoby než obsluha přístroje. Neumožněte přístup na pracoviště jiným osobám než obsluze přístroje.
5. Používejte odsávač prachu vhodný pro tuto práci. Přístroj používejte pouze k určenému použití.
6. Nezacházejte hrubě se šňůrou. Nepřenášejte odsávač prachu tak, že budete šňůru přidržovat rukou ani nevyndávejte šňůru ze zásuvky tím, že ji vytáhnete. Uchovávejte šňůru mimo místa vystavená horku, přítomnosti oleje nebo s ostrými hranami. Kromě toho na šňůru nepokládejte těžké předměty ani ji nepřekládejte.
7. Odsávač prachu by měl být podrobován pečlivě údržbě. Výměna příslušenství by měla být prováděna podle návodu. Pravidelně šňůru kontrolujte. Při jejím poškození požadujte po vašem místním prodejci nebo autorizovaném servisním technikovi její opravu. Pokud je používána prodlužovací šňůra, pravidelně ji kontrolujte a při jejím poškození ji vyměňte.
8. V následujících případech vypněte odsávač prachu a odpojte hlavní napájení ze sítě: Odsávač prachu se nepoužívá nebo je odeslán k opravě. Příslušenství jako je hadice a filtr je vyměněno. Hrozí nebezpečí.
9. Zamezení náhlému spuštění. Nepřenášejte přístroj připojený k napájení s prstem na spínači. Ujistěte se, že před vložením zástrčky do zásuvky je spínač vypnut.
10. Práci provádějte s náležitou pečlivostí. Při použití odsávače prachu věnujte pozornost způsobu zacházení, provádění práce, situaci v okolí atd. a celou operaci provádějte opatrně. Když provádíte práci v určité vzdálenosti od odsávače prachu, věnujte pozornost provoznímu stavu odsávače prachu. (nenormální zvuk, vyfukování prachu, vycházející kouř atd.) Řiďte se zdravým rozumem. Nepoužívejte přístroj, pokud pociťujete únavu.
11. Provádějte kontrolu, zda nějaký díl není poškozen.
- Před použitím proveďte kontrolu, zda ochranný kryt nebo jiné díly nejsou jakkoli poškozeny a ujistěte se, že přístroj pracuje normálně a plní specifikované funkce.
- Kontrolujte všechna místa, zda se na nich nevyskytují jakékoli abnormality, které mohou negativně ovlivnit

provoz, nastavení polohy a stav upnutí pohyblivých částí, poškození částí a stav uchycení.

- Výměna a oprava poškozeného ochranného krytu i jiných součástí by se měla řídit ustanoveními manipulačních pokynů. Pokud návod žádná taková ustanovení neobsahuje, požadujte opravu po vašem místním prodejci nebo autorizovaném servisním technikovi.
- Pokud spínač selže, požadujte opravu po vašem místním prodejci nebo autorizovaném servisním technikovi. Vyhnete se používání odsávače prachu, který nelze spustit nebo zastavit pomocí spínače.
- 12. Pro opravu odsávače prachu kontaktujte speciální dílnu.
- Protože tento odsávač prachu vyhovuje příslušné bezpečnostní normě, neupravujte jej.
- Ujistěte se, že budete opravu požadovat po vašem místním prodejci nebo autorizovaném servisním technikovi Pokud budete opravu provádět sami, může to mít za následek nehodu nebo úraz.

## PREVENTIVNÍ OPATŘENÍ PRO POUŽÍVÁNÍ ODSÁVAČE PRACHU PRO ELEKTRICKÉ NÁŘADÍ

Byla popsána preventivní opatření společná pro odsávače prachu. Pokud jde o odsávače prachu určené pro elektrické nářadí, řiďte se dalšími níže uvedenými preventivními opatřeními:

### UPOZORNĚNÍ

1. Spotřeba energie elektrického nářadí, které lze připojit k blokovacímu vývodu, je 2 300 W v průběhu provozu. Pokud se při zapojení k blokovacímu vývodu používá elektrické nářadí se spotřebou energie nad výše uvedenou hodnotou, nadproud způsobí poruchu blokovacího obvodu nebo zástrčky či úraz.
2. Používejte zásuvku se zatížitelností 16 A či více a s izolací. Pokud se používá spolu s jinými nástroji, abnormální vyvíjení tepla může způsobit požár.
3. Zamezte tomu, aby přístroj nasál následující látky a materiály:
  - Jiskru vyvinutou během broušení nebo řezání kovů.
  - Předměty s vysokou teplotou, jako je zapálená cigareta.
  - Hořlavé látky (benzín, ředidlo, technický benzín, petrolej, nátěrová barva atd.), výbušné látky (nitroglycerin atd.), zápalné látky (hliník, zinek, hořčík, titan, červený fosfor, bílý fosfor, celuloid atd.)
  - Ostré předměty jako jsou hřebík a břitva.
  - Dřevěné třísky, kov, kamen, pružinu atd.
  - Zpevňovací materiály jako je cementový prášek, práškové barvivo a vodivý jemný prach jako jsou kovový prášek a uhlíková zrnka.
  - Pěnící kapaliny jako je olej, vařící voda, chemická kapalina a čističí prostředek. Kapaliny jako je voda a olej. Mohou způsobit požár nebo úraz.
4. Před použitím filtr správně nastavte. Nepoužívejte přístroj bez filtru ani s filtrem nastaveným v nesprávné poloze a nepoužívejte natržený filtr. Může způsobit poruchu jako je spálení motoru.
5. Nepokládejte vodu ani olej na přístroj, zástrčku ani blokovací vývod. Protože tento přístroj není vodotěsný, může to způsobit úraz elektrickým proudem nebo poruchu.
6. Nepoužívejte přístroj s ucpaným sacím otvorem, přívodem vzduchu nebo výfukovým otvorem. Teplota motoru může abnormálně vzrůst, což způsobí problémy jako je deformace součástí nebo spálení motoru.

7. Neuvádějte přístroj do chodu při provozu plováku nebo když jsou hadice či sací otvor atd. ucpány cizí látkou. Teplota motoru může abnormálně vzrůst, což způsobí problémy jako je deformace součástí nebo spálení motoru (v případě RP35YB).
8. Nenaklánějte přístroj ani jej nepoužívejte, když je převrácen na bok. To může způsobit úraz elektrickým proudem nebo poruchu.
9. Pro zamezení zdeformování nebo rozbití přístroje v důsledku naklonění atd. byste s přístrojem měli pohybovat zvolna. Rozbití, trhliny nebo deformace mohou způsobit úraz.
10. Když náhodou přístroj upustíte nebo do něj narazíte, zkontrolujte, zda nedošlo k jeho rozbití, trhlinám nebo deformaci. Rozbití, trhliny nebo deformace mohou způsobit úraz.
11. Když je přístroj ve špatném stavu nebo během použití vydává abnormální zvuk, neprodleně vypněte spínač a požadujte opravu po vašem místním prodejci nebo autorizovaném servisním technikovi. Další používání přístroje v tomto stavu může vest k úrazu.
12. Když používáte prodlužovací šňůru, použijte trojitý kabel v pryžové hadici opatřený uzemňovacím vodičem. Dvojitý kabel bez uzemňovacího vodiče může způsobit úraz elektrickým proudem.
13. Tento přístroj se používá pouze v budovách. Nikdy jej nepoužívejte pod širým nebem. Zhoršená izolace může způsobit úraz elektrickým proudem nebo požár elektrické části.
14. Tento přístroj je určen k odstraňování prachu v místech s maximální koncentrací > 0,1mg/m<sup>3</sup>. (třída prašnosti M) [v případě RP35YE]



Tento přístroj obsahuje zdraví nebezpečný prach. Vyprazdňování a údržbu včetně demontáže prostředků pro sběr prachu smí provádět pouze pověřený personál používající vhodné osobní ochranné pracovní pomůcky. Přístroj neprovozujte, pokud není nainstalován kompletní filtrační systém.

## PARAMETRY

Položka	Model	RP35YB	RP35YE
Používané napájení		Jednofázové AC 50/60 Hz společné použití, napětí 230 V	
Motor		Jednofázový sériový komutátorový motor	
Aplikace		Mokrý a suchý typ	
Příkon*1		1200 W	
Blokovací elektrický výkon		2300 W	
Maximální proud vzduchu		3,5 m <sup>3</sup> /min	
Maximální podtlak		25,5 kPa	
Detaily-Suchý typ		25 L	32 L
Detaily-Mokrý typ		22 L	16 L
Motor s čištěním filtru		—	Stejnoseměrný motor (12 V)
Rozměry (šířka × tloušťka × výška)		410 mm × 435 mm × 539 mm	395 mm × 460 mm × 699 mm
Hmotnost*2		8,4 kg	12,4 kg
Šňůra		8 m	

\*1 Zkontrolujte, prosíme, štítek na výrobku. Štítek podléhá změnám v závislosti na oblastech použití.

\*2 Kromě šňůry a příslušenství.

## STANDARDNÍ PŘÍSLUŠENSTVÍ

- (1) Hadice (světlost 38 mm × délka 3 m) ..... 1
  - (2) Trubka ..... 2
  - (3) Spojená rukojeť ..... 1
  - (4) Hlavní tryska ..... 1
  - (5) Štěrbínovitá tryska ..... 1
  - (6) Mokrý tryska ..... 1
  - (7) Tryska s kulatým kartáčem ..... 1
  - (8) Adaptér ..... 1
- Standardní příslušenství podléhá změnám bez upozornění.

## DOPLŇKOVÉ PŘÍSLUŠENSTVÍ (Prodává se zvlášť)

- (1) Čistič s papírovou vložkou (RP35YE) ..... Kód 329-638
  - (2) Čistič s papírovou vložkou (RP35YB) ..... Kód 329-639
  - (3) Nylonový filtr (Smáčený filtr)(RP35YB) ..... Kód 326-187
- Doplňky podléhají změnám bez předchozího upozornění.

## POUŽITÍ

- Generální úklid na pracovištích a jinde.
- Sesbírání jemného prachu vzniklého během broušení, řezání nebo vrtání betonu nebo dřeva s použitím mechanického nářadí.
- Vysátí kapaliny jako je voda rozlité na podlaže.

## VYBALENÍ

- Pečlivě vybalte mechanický nástroj.
- Před prací vyndejte příslušenství v nádrži.

## PŘED POUŽITÍM

### UPOZORNĚNÍ

- Před použitím zkontrolujte následující. 1 - 3 je zapotřebí zkontrolovat před zasunutím zástrčky do zásuvky.

#### 1. Zkontrolujte použité napájení.

Ujistěte se, že používáte přístroj s napětím uvedeným na typovém štítku. Pokud se přístroj používá s napětím, které je vyšší než uvedený údaj, otáčení motoru může být abnormálně rychlé, což vede k poškození přístroje. Kromě toho nepoužívejte přístroj s transformátory jako je stejnosměrné napájení, motorgenerátor a pomocný generátor, protože toto nejenže poškodí přístroj, ale může také způsobit nehodu.

#### 2. Ujistěte se, že je vakuový spínač vypnutý.

Pokud nevědomky při zapnutí vakuovém spínači zasunete zástrčku do zásuvky, dojde k náhlému spuštění přístroje, což způsobí neočekávanou nehodu. Vakuový spínač se zapíná stisknutím tlačítka "ON" a vypíná vrácením do polohy "OFF". Ujistěte se, že je vakuový spínač vypnutý. (Obr. 10)

#### 3. Zkontrolujte filtr

Filtr by měl být správně přichycen podle "2. Přichycení filtru".

#### 4. Kontrola zásuvky

Pokud je při vložení zástrčky zásuvka rozvíklaná nebo zástrčka snadno vypadne, je nutná oprava. Toto konzultujte s nejbližší elektrodílnou. Pokud se taková zásuvka používá v tomto stavu, dojde k jejímu přehřátí, což způsobí nehodu.

#### 5. Prodlužovací šňůra

### UPOZORNĚNÍ

- Používejte nepoškozenou prodlužovací šňůru. Pokud je napájení dálkové, použijte prodlužovací šňůru, která je dostatečně silná na to, aby jí mohl procházet elektrický proud, a přitom je co možná nejkratší.

## ZPŮSOB POUŽITÍ

### POZOR

- Nepoužívejte pomůcky jako je stolička pod nohy ani si na ni nesedejte. V opačném případě se přístroj začne náhle pohybovat, což způsobí úraz.

### POZNÁMKA

Zacházejte s hadicí opatrně. Neohýbejte hadici silou ani na ni neslaďte a netahajte za ni, pokud chcete odsávacím prachu pohnout. Kromě toho hadici neodkládejte, pokud je ohnutá. V opačném případě to může způsobit problémy jako např. deformace.

### 1. Připojení hadice

Stiskněte přichycenou hadici do sacího otvoru nádrže, dokud nezaklapne, a připojte ji. Při vyjmutí hadice ji vytáhněte při současném stisknutí tlačítka sacího otvoru. (Obr. 5)

### 2. Přichycení filtru (Obr. 6)

#### UPOZORNĚNÍ

- Ujistěte se, že filtr je přichycen. (tkaninový nebo prachový filtr). V opačném případě dojde k poškození motoru.
- Když odsáváte jemný prach, jako je povrchový prach a kamenná moučka, používejte doplňkový papírový filtr. [v případě RP35YB]
- Protože se jedná o filtr pro sání na sucho i na mokro, po vysání kapalin, jako je voda, jej nesnímejte. [v případě RP35YB]

#### POZNÁMKA

- Je-li filtr mokrý, nechte ho vyschnout mimo přímé sluneční paprsky. Použitím mokrého filtru se značně sníží sací výkon.

(1) Zkontrolujte, zda je těsnění filtru položeno na otvoru nádrže.

(2) Zkontrolujte, zda je kryt filtru ve spodní části filtru. [v případě RP35YB]

#### 3. Upevněte hlavní trysky, trubky atd.

##### Použití jako čističe (Obr. 7)

Správně připojte hadici (světlost 38 mm × délka 3 m), spojenou rukojeť, trubky a hlavní trysku. Připojení se provádí stisknutím ve směru šipky. Lze také upevnit sací nástavec na štěrbiny v závislosti na použití.

#### 4. Zapojte mechanické nářadí (Obr. 8)

Připojte správně hadici (světlost 38 mm × délka 3 m) a adaptér (standardní příslušenství). Připojení se provádí stisknutím ve směru šipky.

#### 5. Způsob použití blokovacího elektrického vývodu

##### UPOZORNĚNÍ

- Napětí je přiloženo k blokovacímu elektrickému vývodu nelehde na polohu vakuového spínače nebo voliče režimu v tomto přístroji. Když vložíte zástrčku mechanického nástroje do blokovacího elektrického vývodu, zkontrolujte, zda je spínač mechanického nástroje vypnutý. Pokud nevědomky při zapnutí vakuovém spínači zasunete zástrčku do zásuvky, dojde k náhlému spuštění přístroje, což způsobí neočekávanou nehodu.

- Nepřipojujte mechanický nástroj s vyšší než následující spotřebou energie do blokovacího elektrického vývodu. V opačném případě nadproud způsobí poruchu blokovacího obvodu nebo zástrčky či úraz. Připojte mechanický nástroj s vyšší než následující spotřebou energie k jinému vývodu než zásuvce, do níž je připojena zástrčka tohoto přístroje. 2300 W spotřeby energie pro mechanický nástroj.

##### POZNÁMKA

Pokud je výrobek obsahující závitový transformátor připojen k blokovacímu elektrickému vývodu, přístroj bude blokován po dobu asi 5 sekund, což neznamená poruchu.

#### (1) Zkontrolujte spotřebu energie mechanického přístroje, který má být připojen

Tento přístroj může být připojen k mechanickému nástroji, jehož spotřeba energie je 2300 W. Zkontrolujte spotřebu energie mechanického nástroje, který má být připojen. Pokud jde o mechanický nástroj s vyšší než výše uvedenou hodnotou, připojte jej k jinému vývodu, než je zásuvka, do níž je připojena zástrčka přístroje. V tomto případě nelze přístroj uvést do chodu ani zastavit spínačem mechanického nástroje.

- (2) **Připojte zástrčku mechanického nástroje (Obr. 9)**  
Zvedněte kryt, vložte zástrčku mechanického nástroje do blokovacího elektrického vývodu.
6. **Funkce voliče režimu, vakuového spínače a spínače čištění filtru (Obr. 10)**
- (1) **Volič režimu**  
Stisknutím "A" (Automaticky) lze tento přístroj uvést do chodu a zastavit působením spínače připojeného mechanického nástroje. Stisknutím "M" (Ručně) lze tento přístroj uvést do chodu a zastavit působením jeho spínače.
- (2) **Vakuový spínač**  
Stisknutím "ON" se přístroj uvede do chodu. Vrácením spínače do polohy "OFF" se přístroj zastaví. Když je volič režimu v "M" (Ručně), přístroj se uvede do chodu a zastaví působením vakuového spínače.
- (3) **Spínač čištění filtru [případě RP35YE]**

## POZNÁMKA

- Pokud je během chodu zařízení na čištění filtru vakuový spínač uveden do polohy "ON" nebo se spustí operace blokována s mechanickým nástrojem, provoz zařízení na čištění filtru se zastaví. V následujících případech zařízení na čištění filtru není uvedeno do chodu:
- Když je vakuový spínač v poloze "OFF".
  - Dokud se motor nezastaví uvedením vakuového spínače do polohy "OFF".
  - Po uplynutí více než 15 minut od uvedení vakuového spínače do polohy "OFF".
  - (Okamžitě po zastavení zařízení na čištění filtru uvedením vakuového spínače do polohy "ON" jej lze uvést do chodu.)
  - Když je vložena zástrčka.
  - (Okamžitě po zastavení zařízení na čištění filtru uvedením vakuového spínače do polohy "ON" jej lze uvést do chodu.)
- I když spínač čištění filtru nestisknete, jelikož tento stroj vždy monitoruje jeho savost, pokud savost klesne pod určitou hodnotu, zařízení na čištění filtru se uvede do chodu automaticky a savost se obnoví. Pokud je vakuový spínač v poloze "OFF" a stisknete spínač čištění filtru, zařízení na čištění filtru bude uvedeno do chodu na několik sekund, což umožní odstranění prachu z filtru.

## (4) Posloupnost operací každého spínače

- (a) Při použití přístroje s blokováním mechanickým nástrojem
  - ① Stiskněte "A" (Automaticky) na voliči režimu.
  - ② Stiskněte "ON" na vakuovém spínači.
  - ③ Působením spínače připojeného mechanického nástroje se tento přístroj také blokováně uvede do chodu a zastaví. Kromě toho pro nasátí prachu, který zůstal v hadici, přístroj běží několik sekund ještě po vypnutí spínače mechanického nástroje a poté se zastaví.
- (b) Při použití přístroje jako čističe
  - ① Stiskněte "M" (Ručně) na voliči režimu.
  - ② Pokud stisknete "ON" na vakuovém spínači, přístroj bude uveden do chodu. Pro jeho zastavení vraťte spínač do polohy "OFF".

V případě, že se zařízení na čištění filtru uvede do chodu automaticky, stiskněte "A" (Automaticky) na voliči režimu.

## 7. Čištění filtru

### UPOZORNĚNÍ

Ujistěte se, že jste vypnuli vakuový spínač a odpojili zástrčku ze zásuvky.

### POZOR

Pokud se nádrž zaplní prachem, savost klesá. Pokud prach dosáhne poloviny výšky nádrže, co nejdříve jej odstraňte.

## V případě RP35YB

Když během používání savost klesá, odstraňte prach následujícím postupem:

- (1) Sejměte svěrku a oddělte hlavu. Při tomto postupu se řiďte "8. Odstraňování prachu".
- (2) Odstraňte zachycený prach tím, že několikrát udeříte do vnitřní strany filtru v případě filtru namontovaného v nádrži. Savost se obnoví.
- (3) Upevněte hlavu a svěrku v původní poloze. Způsob upevnění se bude řídit "8. Odstraňování prachu".

## V případě RP35YE

Tento přístroj je vybaven zařízením, které automaticky čistí filtr, když savost klesne pod určitou hodnotu.

## POZNÁMKA

Protože zařízení na čištění filtru se uvede do chodu, když savost klesne pod určitou hodnotu, toto zařízení se také uvede do chodu v následujících případech:

- Když je sací otvor na konci hadice uzavřen.
  - Když je hadice ucpána cizí látkou.
- (1) Když během používání savost přístroje klesne pod určitou hodnotu, jeho zařízení na čištění filtru se automaticky uvede do chodu a savost se obnoví následovně:
    - (a) Při použití přístroje jako čističe  
Po zastavení motoru uvedením voliče režimu do polohy "A" (Automaticky) se zařízení na čištění filtru uvede do chodu na několik sekund.
    - (b) Při použití přístroje s připojeným mechanickým nástrojem  
Uvedte spínač mechanického nástroje do polohy "OFF" a na několik sekund nechte přístroj běžet na plný provoz. Poté se po zastavení motoru zařízení na čištění filtru uvede do chodu na několik sekund. V závislosti na připojeném mechanickém nástroji a tloušťce připojovacího adaptéru na konci hadice může být zařízení na čištění filtru uvedeno do chodu, kdykoli je spínač mechanického nástroje uveden do polohy "OFF". Avšak v tomto případě se nejedná o poruchu.
  - (2) Pokaždé, když odstraňujete prach z filtru, po uvedení vakuového spínače do polohy "ON" stiskněte spínač čištění filtru. (Obr. 10) Kdykoli po stisknutí bude zařízení na čištění filtru uvedeno na několik sekund do chodu. I po stisknutí spínače čištění filtru nemusí být zařízení na čištění filtru uvedeno do chodu. Viz "6. (3) Spínač čištění filtru".
  - (3) Pokud je zařízení na čištění filtru opakovaně uvedeno do chodu a savost se neobnoví, nádrž je téměř zcela zaplněna prachem. Odstraňte prach v nádrži.

## 8. Odstraňování prachu

### UPOZORNĚNÍ

- Ujistěte se, že jste vypnuli vakuový spínač a odpojili zástrčku ze zásuvky.
- V případě RP35YE se po činnosti zařízení na čištění filtru ujistěte, že jste vypnuli vakuový spínač a odpojili zástrčku ze zásuvky.

### POZOR

- Nevystavujte přístroj nárazu do nádrže, filtru nebo hlavy. V opačném případě dojde k jejich deformaci nebo poškození.
- I když záleží na množství vysátého prachu a kapalin, odstraňujte prach a kapalinu v nádrži přinejmenším jednou denně a udržujte přístroj, filtr atd. v čistotě. V opačném případě savost klesne, dojde k poruše motoru a eventuálně k zápalu a korozi.
- Při odstraňování prachu v nádrži nepřidržujte svěrky. V opačném případě může dojít k poškození svěrek.

**POZNÁMKA**

- Nenaklánejte nádrž s příslušenstvím (trubka, hlavní tryska atd.) vloženým do základu nebo nádrže. V opačném případě může dojít k poškození jakékoli součásti.

**V případě RP35YB****UPOZORNĚNÍ**

- Pokud je přístroj stlačen na bok, zatímco nádrž obsahuje kapalinu, tato kapalina se dostane do prostoru motoru nebo spínače, což způsobí úraz elektrickým proudem nebo poruchu motoru.
- (1) Sejměte svěrky (2 kusy) a zvedněte rukojeť hlavy. (Obr. 11)
  - (2) Několikrát lehce udeřte na vnitřní stranu filtru a tím odstraňte prach zachycený na filtru.
  - (3) Nakloňte nádrž a odstraňte prach. (Obr. 12)
  - (4) Upevněte filtr, kryt filtru, hlavu a svěrku v původní poloze.

**V případě RP35YE****POZOR**

- Uvedeť vakuový spínač do polohy "OFF" a stiskněte spínač čištění filtru pro odstranění prachu z filtru. Vyčkejte cca 1 minutu a poté odstraňte prach z nádrže.
- (1) Sejměte svěrky (2 kusy) a zvedněte rukojeť hlavy. (Obr. 11)
  - (2) Odstraňte prach v nádrži. (Obr. 13)
  - (3) Upevněte hlavu a svěrku v původní poloze.

**9. Převrta a skladování****(1) Způsob použití rukojeti**

Při přenášení nebo posunování přístroje přidržujte rukojeť části hlavy, jak je znázorněno na obr. 14. Když nepoužíváte rukojeť, vložte ji do části hlavy.

**(2) Upevnění a uvolnění rejdovacího kolečka**

Spouštěním páky rejdovacího kolečka s brzdou se upevní otáčecí kola. Při uvolnění upevněného kola zvedněte páku. (Obr. 15) Když pohybuje s přístrojem na vozidle, upevněte rejdovací kolečko tak, aby přístroj udrželo. Avšak před pohybováním přístroje zkontrolujte, zda je rejdovací kolečko uvolněno, jinak dojde k jeho poškození.

**(3) Skladování přístroje**

Když chcete čištění na chvíli přerušit, můžete zaháknout držák trubky o trubku. Přístroj lze poté skladovat. Šňůru lze také svázat a zaháknout. (Obr. 16)

**10. Zařízení k zastavení sání****V případě RP35YE****UPOZORNĚNÍ**

- Vyhnete se nasávání pěnicích kapalin, jako je čistící prostředek nebo pěna. Předtím, než se zařízení k zastavení sání uvede do chodu, z výstupu vzduchu může vytrysknout pěna. Pokud budete i nadále používat přístroj v tomto stavu, povede to k úrazu elektrickým proudem nebo poruše.

Tento přístroj je vybaven zařízením k zastavení sání, které zamezuje tomu, aby se voda dostala do motoru, když je nasáváno větší než stanovené množství vody. Když se zařízení k zastavení sání uvede do chodu, motor se automaticky zastaví a spolu s ním i sání. Když zařízení k zastavení sání zastaví motor, urychleně vypněte spínač, odpojte zástrčku ze zásuvky a odstraňte vodu v nádrži.

**11. Připevnění papírového filtru (Volitelné)****UPOZORNĚNÍ**

- Ujistěte se, že je přístroj vypnutý a zástrčka je odpojena z elektrické zásuvky.

- Používáte-li papírový filtr, používejte ho v kombinaci se standardním látkovým filtrem. [V případě RP35YE ho použijte v kombinaci se standardním prachovým filtrem.]

Pokud se papírový filtr roztrhne, prach se může dostat do motoru a způsobit abnormální hluk nebo požár v důsledku přehřátí.

**POZOR**

- Používáte-li papírový filtr, zabraňte nasátí kapalin, jako je voda, nebo vlhkého prachu, neboť by to mohlo vést k roztržení filtru.

**[RP35YE]**

- (1) Otevřete papírový filtr svisle tak, aby sací šterbina v papírovém filtru přesahovala horní část kontejneru. (Obr. 17)
- (2) Před připevněním filtru do přístroje přeložte dva záhyby na lepence cca 90° ve směru šipky. (Obr. 18)
- (3) Vyrovnajte sací šterbinu v papírovém filtru se sacím otvorem v přístroji. Vložte filtr ve směru šipky tak, jak je znázorněno na obrázku, aby lepenka papírového filtru směřovala okolo zářky na sacím otvoru. (Obr. 19)

**[RP35YB]**

- (1) Otevřete papírový filtr vodorovně tak, aby sací šterbina v papírovém filtru přesahovala horní část kontejneru. (Obr. 17)
- (2) Před připevněním filtru do přístroje přeložte dva záhyby na lepence cca 90° ve směru šipky. (Obr. 18)
- (3) Vyrovnajte sací šterbinu v papírovém filtru se sacím otvorem v přístroji. Vložte filtr ve směru šipky tak, jak je znázorněno na obrázku, aby lepenka papírového filtru směřovala okolo zářky na sacím otvoru. (Obr. 20)

**PLOVÁKOVÝ MECHANISMUS****V případě RP35YB**

Tento přístroj je vybaven plovákovým mechanismem, který zamezuje tomu, aby se voda dostala do motoru, když je nasáváno větší než stanovené množství vody. Když činnost plováku nenasává vodu, urychleně vypněte spínač a odstraňte vodu v nádrži.

**UPOZORNĚNÍ**

- Při činnosti plováku nepokračujte v provozu přístroje. V opačném případě může teplota motoru abnormálně vzrůst, což způsobí problémy, jako je deformace součástí nebo spálení motoru.
- Vyhnete se nasávání pěnicích kapalin jako je čistící prostředek nebo pěna. Předtím, než se plovák uvede do chodu, z výstupu vzduchu může vytrysknout pěna. Pokud budete i nadále používat přístroj v tomto stavu, povede to k úrazu elektrickým proudem nebo poruše.

**ÚDRŽBA A KONTROLA****UPOZORNĚNÍ**

- V případě kontroly či údržby se ujistěte, že jste vypnuli vakuový spínač a odpojili zástrčku ze zásuvky.
- Pracujte s mokřými rukama. To může způsobit úraz elektrickým proudem nebo zranění.

**1. Údržba filtru****POZNÁMKA**

- Jelikož je filtr spotřebním materiálem, doporučujeme, abyste si připravili náhradní díly.
- Tkaninový filtr byste měli jednoduše poklepat, i když je silně zanesen. (v případě RP35YB) Silně kartáčování zkrátí jeho životnost.

- Nevystavuje filtr úderům. (v případě RP35YE) Může se rozbit jeho pryskyřičná část.

## V případě RP35YB

Zanesený filtr značně snižuje savost. Poklepejte na vnitřní stranu filtru a tím pravidelně odstraňujte prach.

## V případě RP35YE

Jakýkoli prach, který se zachytí mezi vodním krytem a filtrem, nebude odstraňovačem prachu odstraněn. Oddělte spojky (2), uvolněte křídlové šrouby (3), demontujte vodní kryt jeho vytažením po směru šípky a odstraňte veškerý prach. Opětovnou montáž proveďte dle výše uvedených pokynů v opačném pořadí. Při připojování spojek je zasuňte dovnitř, až zapadnou na určené místo. **(Obr. 24)**

## POZNÁMKA

- Při montáži vodního krytu pevně dotáhněte křídlový šroub. Pokud tak neučiníte, může se stát, že vám vodní kryt během používání upadne.
- Při demontáži vodního krytu uschovejte křídlový šroub, pérovou podložku, podložku a matici na bezpečném místě, aby se neztratily. Při montáži vodního krytu je opět použijte.
- Před připojením spojek (2) odstraňte veškerý prach nebo nečistoty na spojovacích částech. Pokud se prach nebo nečistoty dostanou do spojek, může to bránit řádnému připojení částí.

Pokud je filtr silně zanesen, zařízení na čištění filtru nedokáže dostatečně odstranit prach a savost klesne. Filtr čistěte pravidelným kartáčováním a vhněním stlačeného vzduchu. (přínejmenším jednou měsíčně) Jak je vyznačeno na **Obr. 21** a **22**, filtr by měl být podroben kartáčování a vhněním stlačeného vzduchu pro odstranění prachu, který způsobuje zanesení filtru, s ohledem na obnovení savosti a udržení výkonnosti. Držte filtr nahoru ke světlu a zkontrolujte, zda v něm nejsou nějaké trhliny nebo díry. **(Obr. 23)** Nezapomeňte filtr a hřidel senzoru po každém použití zkontrolovat.

Jsou-li filtr nebo hřidel senzoru špinavé, očistěte je vodou. Buďte však opatrní, aby se voda nedostala do hlavy, jelikož by mohlo dojít k úrazu elektrickým proudem.

Po vyprání ho nechte vyschnout mimo přímé sluneční paprsky.

Pokud špína na filtru zaschla, jemně ji vykartáčujte.

## 2. Kontrola šroubů

Pravidelně zkontrolujte všechny šrouby a ujistěte se, že jsou správně utažené. Pokud najdete některé šrouby uvolněné, ihned je utáhněte. Neutažené šrouby mohou vést k vážnému riziku.

## 3. Údržba motoru

Vinutí motoru je srdce elektrického zařízení. Ujistěte se, že vinutí není poškozené nebo vlhké vodou nebo olejem.

## 4. Kontrola přítomnosti prachu

Prach lze odstranit jemnou látkou nebo látkou zvlhčenou mýdlovou vodou. Nepoužívejte bělicí činidlo, chlor, benzín ani ředidlo, neboť mohou poškodit plastické části.

## 5. Service and repairs

Veškeré kvalitní mechanické nářadí si vyžádá servis nebo výměnu součástí v důsledku běžného opotřebení. K zajištění toho, že budou použity pouze schválené náhradní díly, musí veškerý servis i všechny opravy provádět **POUZE AUTORIZOVANÉ SERVISNÍ STŘEDISKO HITACHI**.

Pokud je poškozen napájecí přívod, musí jej vyměnit výrobce, jeho servisní technik nebo osoby s obdobnou kvalifikací, abyste se vyhnuli možnému nebezpečí v důsledku nekvalifikované opravy.

## 6. Seznam servisních položek

- A: Číslo položky
- B: Kód položky
- C: Číslo použití
- D: Poznámky

## POZOR

Opravy, modifikace a kontroly zařízení Hitachi musí provádět Autorizované servisní středisko Hitachi.

Tento seznam servisních položek bude užitečný, předložíte-li jej s vaším zařízením Autorizovanému servisnímu středisku Hitachi společně s požadavkem na opravu nebo další servis.

Při obsluze a údržbě elektrických zařízení musí být dodržovány bezpečnostní předpisy a normy platné v každé zemi, kde je výrobek používán.

## MODIFIKACE

Výrobky firmy Hitachi jsou neustále zdokonalovány a modifikovány tak, aby se zavedly nejposlednější výsledky výzkumu a vývoje.

Následně, některé díly (např. čísla kódů nebo návrh) mohou být změněny bez předešlého oznámení.

---

## ZÁRUKA

Ručíme za to, že elektrické nářadí Hitachi splňuje zákonné/místně platné předpisy. Tato záruka nezahrnuje závady nebo poškození vzniklé v důsledku nesprávného použití, hrubého zacházení nebo normálního opotřebení. V případě reklamace zašlete prosím elektrické nářadí v nerozebraném stavu společně se ZÁRUČNÍM LISTEM připojeným na konci těchto pokynů pro obsluhu do autorizovaného servisního střediska firmy Hitachi.

---

## POZNÁMKA

Vlivem stále pokračujícího výzkumného a vývojového programu HITACHI mohou zde uvedené parametry podléhat změnám bez předchozího upozornění.

---

## TOZ EMİCİ İÇİN GÜVENLİK ÖNLEMLERİ

- Yangın, elektrik çarpması, yaralanma v.b. tehlikelere meydan vermemek için, aşağıda belirtilen "Güvenlik Önlemlerine" uyun.
- Kullanmadan önce "Güvenlik Önlemlerine" tamamını okuyun ve cihazı talimatlara uygun olarak kullanın.
- Bu kullanım kılavuzunu gerektiğinde kolayca ulaşabileceğiniz bir yerde saklayın.

### DİKKAT

1. Çalışma alanı açık olmalıdır. Dağınık nesnelere bulunan yerler veya tezgâhlar kazalara neden olabilir.
2. Aynı zamanda, çalışma alanının etrafındaki duruma da dikkat edin. Çalışma alanını yeterince aydınlatın. Cihazı yanıcı sıvı veya gaz maddelerin bulunduğu yerlerde kullanmayın.
3. İsim plakası üzerinde belirtilen gerilim ve frekans değerinde güç kaynağı kullanın. Değişik gerilim veya frekans değerine sahip güç kaynağının kullanılması yangına, elektrik çarpmasına veya arızalara neden olacaktır.
4. Çocuklardan uzak tutun. Operatörden başka kişilerin toz emiciye veya kablosuna dokunmasına izin vermeyin. Operatör dışında herkes çalışma alanından uzakta tutulmalıdır.
5. Toz emiciyi uygun işler için kullanın. Cihazı sadece belirtilmiş uygulamalar için kullanın.
6. Kabloyu özenli kullanın. Toz emiciyi kablosundan tutarak taşımayın veya elektrik fişini prizden kablodan tutarak çekmeyin. Kabloyu ısıdan, yağdan veya köşeli nesne ve mekânlardan uzak tutun. Ayrıca, kablounun üzerine ağır nesnelere koymayın veya nesnelere arasında kalarak sıkışmasına neden olmayın.
7. Toz emiciye dikkatli bir şekilde bakım yapılmalıdır. Aksesuarlar talimatlara uygun olarak değiştirilmelidir. Kabloyu periyodik olarak kontrol edin. Hasar gördüğünde, lütfen tamir için bölgenizdeki bayiden veya yetkili servis temsilcisinden yardım isteyin. Eğer bir uzatma kablosu kullanılıyorsa, periyodik olarak kontrol edilmeli ve hasar gördüğünde değiştirilmelidir.
8. Aşağıdaki durumlarda toz emiciyi kapatın ve ana güç kaynağının güç düğmesini KAPALI konuma getirin: Toz emici kullanılmıyorsa veya tamir için gönderilecekse. Hortum, filtre gibi aksesuarlar değiştirilirken. Tehlike riski olduğunda.
9. Cihazı aniden çalıştırmaktan kaçının. Cihazı güç kaynağına bağlıyken parmağınız düğmenin üzerinde olarak taşımayın. Fişi elektrik prizine takmadan önce güç düğmesinin kapalı olduğundan emin olun.
10. İş gerekliliği göstererek yapın. Toz emiciyi kullanırken taşıma yöntemine, işin yapılma şekline, çevresel koşullara, v.b. dikkat edin ve işlemleri tedbirli bir şekilde yapın. Toz emiciden uzak bir mesafede çalışırken, cihazın çalışma koşullarına dikkat edin. (anormal ses, toz çıkışı, duman yayılması, v.b.). Sağduyulu bir şekilde cihazı takip edin. Kendinizi yorgun hissediyorsanız cihazı kullanmayın.
11. Hasarlı herhangi bir parça olup olmadığını kontrol edin.
  - Kullanmadan önce, koruyucu kapakta veya diğer parçalarda herhangi bir hasar olup olmadığını kontrol edin ve cihazın normal şekilde çalıştığını ve tanımlanan fonksiyonları yerine getirdiğini onaylayın.
  - Tüm elemanları kontrol ederek çalışmaya etkileyebilecek herhangi bir anormallik olup olmadığını belirleyin; hareketli parçaların konum ayarlarını ve sıkıştırma durumlarını, hasarlı parçaların olup olmadığını ve bağlantı parçalarının durumunu kontrol edin.

- Hasar gören koruyucu kapağın ve diğer parçaların değiştirilmesi veya tamiri için, kullanma talimatlarında belirtilen şartlara uyulmalıdır. Eğer kılavuzda ilgili koşullar belirtilmiyorsa, lütfen onarım için bölgenizdeki bayiden veya yetkili servis temsilcisinden yardım isteyin.
- Eğer düğme arıza yaparsa, lütfen bölgenizdeki bayiden veya yetkili servis temsilcisinden yardım isteyin. Düşme kullanılarak çalıştırılmıyor veya durdurulmuyor ise, toz emiciyi kullanmayın.
- 12. Cihazın onarımı için yetkili servise başvurun.
  - Bu cihaz ilgili güvenlik standartlarına uygundur; lütfen üzerinde değişiklik yapmayın.
  - Mutlaka bölgenizdeki bayiden veya yetkili servis temsilcisinden yardım isteyin. Kendi yapacağınız tamiratlar kazalara veya yaralanmalara neden olabilir.

## TOZ EMİCİNİN ELEKTRİKLİ ALETLER İÇİN KULLANILMASIYLA İLGİLİ UYARILAR

Toz emiciler için genel uyarılar yukarıda açıklanmıştır. Elektrikli aletler için kullanılan toz emicilerde aşağıda belirtilen uyarıları dikkate alın:

### DİKKAT

1. Ara bağlantı prizine bağlanabilecek bir elektrikli alet için elektrik sarfiyatı çalışma sırasında 2300 W'tır. Eğer yukarıda belirtilen değeri aşan elektrik sarfiyatına sahip bir elektrikli alet ara bağlantı prizine bağlanarak kullanılırsa, oluşacak aşırı akım ara bağlantı devresinin veya priz arızalanmasına veya yaralanmalara neden olacaktır.
2. 16 A veya daha yüksek anma değerine sahip bir elektrik prizi kullanın. Başka cihazlarla birlikte kullanılması halinde, anormal ısı üretimi nedeniyle yangın oluşabilir.
3. Cihazın aşağıdaki maddeleri emmesini engelleyin:
  - Metal taşlama veya kesme işlemleri sırasında üretilen kıvılcım.
  - Yanan sigara gibi yüksek sıcaklığa sahip nesnelere.
  - Yanıcı maddeler (benzin, tiner, gazyağı, boya, v.b.), patlayıcı maddeler (nitroglicer, v.b.), kolay tutuşan maddeler (alüminyum, çinko, magnezyum, titanyum, kırmızı fosfor, sarı fosfor, selüloit, v.b.).
  - İrmizi ve jilet gibi keskin nesnelere.
  - Tahta parçaları, metal, taş, sicim, vb.
  - Çimento ve toner gibi katılaştırıcı maddeler ve metal tozu ve karbon tozu gibi iletken ince tozlar.
  - Yağ, kaynar su, kimyasal sıvı ve deterjan gibi köpüklü sıvılar. Su ve yağ gibi sıvılar Yangına veya yaralanmaya neden olabilir.
4. Cihazı kullanmadan önce filtreyi doğru şekilde yerleştirin. Cihazı filtresiz veya filtre yanlış konumda yerleştirilmiş olarak veya yırtık bir filtreyle kullanmayın. Aksi takdirde, motorun yanması gibi arızalar oluşabilir.
5. Cihazın, fişin veya ara bağlantı prizinin üzerine su veya yağ dökmeyin. Bu cihaz su geçirmez özelliğe sahip olmadığından, elektrik çarpması veya arızalar meydana gelebilir.
6. Cihazı emme ağzı, hava girişi veya boşaltma ağzı engellenmiş olarak kullanmayın. Motor sıcaklığı anormal şekilde yükselebilir ve parçaların deformasyonuna veya motorun yanmasına neden olabilir.
7. Cihazı kayar tutucu elemanı çalışırken veya hortumu veya emme ağzı, v.b. yabancı maddelerle tıkalıyken kullanmayın. Motor sıcaklığı anormal şekilde yükselebilir ve parçaların deformasyonuna veya motorun yanmasına neden olabilir (RP35YB durumunda).

8. Cihazı devirmeyin veya kenarı üzerine yatırarak kullanmayın. Aksi takdirde elektrik çarpması veya arıza oluşabilir.
9. Devrilme, v.b. nedeniyle cihazın deforme olmasını veya kırılmasını engellemek için, cihaz yavaş ve dikkatli bir şekilde hareket ettirilmelidir. Kırılma, çatlama veya deformasyon yaralanmalara neden olabilir.
10. Cihazı kazayla düşürmeniz veya çarpmanız durumunda, cihazda kırılma, çatlama veya deformasyon oluşup oluşmadığını kontrol edin. Kırılma, çatlama veya deformasyon yaralanmalara neden olabilir.
11. Kullanım sırasında cihazın performansı normal değilse veya anormal gürültü çıkarıyorsa, güç düğmesini kapatın ve onarım için bölgenizdeki bayiden veya yetkili servis temsilcisinden yardım isteyin. Cihazın bu durumda kullanılmaya devam edilmesi yaralanmalara neden olabilir.
12. Bir uzatma kablosu kullanıyorsanız, toprak kablosu bulunan üçlü bir cabytre kablosu kullanın. Toprak kablosu bulunmayan ikili kablolar elektrik çarpmasına neden olabilir.
13. Bu cihaz sadece bina içi kullanım içindir. Kesinlikle bina dışında kullanmayın. Yalıtım malzemesinin bozulması elektrik çarpmasına veya yangına neden olabilir.
14. Cihaz, 0,1mg/m<sup>3</sup> değerinden büyük maksimum işyeri konsantrasyonuna sahip tozları (toz sınıfı M) gidermek için uygundur. [RP35YE durumunda]



Bu cihaz, sağlık için tehlikeli toz içerir. Toz toplama aracının çıkarılması dahil boşaltma ve bakım işlemleri sadece uygun kişisel koruyucu donanım kullanan yetkili personel tarafından yapılmalıdır. Tam filtre sistemi takılmadan cihazı çalıştırmayın.

## TEKNİK ÖZELLİKLER

Madde	Model	RP35YB	RP35YE
Kullanılan güç kaynağı		Tek fazlı AC 50/60 Hz genel kullanım, Gerilim 230 V	
Motor		Tek fazlı seri değiştirici motor	
Uygulama		Islak ve Kuru tip	
Güç girişi*1		1200 W	
Ara bağlantı prizi		2300 W	
Maks. Hava Debisi		3,5 m <sup>3</sup> /dk.	
Maks. Vakum		25,5 kPa	
Detaylar-Kuru		25 L	32 L
Detaylar-Islak		22 L	16 L
Filtre temizleme motoru		-	DC motor (12 V)
Boyutlar (G × D × Y)		410 mm × 435 mm × 539 mm	395 mm × 460 mm × 699 mm
Ağırlık*2		8,4 kg	12,4 kg
Kablo		8 m	

\*1 Bu değer bölgeden bölgeye değişiklik gösterdiği için ürünün üzerindeki plakayı kontrol etmeyi unutmayın.

\*2 Kablo ve aksesuarlar hariç.

## STANDART AKSESUARLAR

- (1) Hortum (iç çap 38 mm × 3 m uzunluk) ..... 1
  - (2) Boru ..... 2
  - (3) Kollu bağlantı ..... 1
  - (4) Emme borusu başlığı ..... 1
  - (5) Yarıklı emme başlığı ..... 1
  - (6) Islak emme başlığı ..... 1
  - (7) Yuvarlak Fırçalı emme başlığı ..... 1
  - (8) Adaptör ..... 1
- Standart aksesuarlarda önceden bildirimde bulunulmadan değişiklik yapılabilir.

## İSTEĞE BAĞLI AKSESUARLAR – ayrıca satılır

- (1) Kağıt filtre (RP35YE) ..... Kod No. 329-638
  - (2) Kağıt filtre (RP35YB) ..... Kod No. 329-639
  - (3) Naylon filtre (Islak) (RP35YB) ..... Kod No. 326-187
- İsteğe bağlı aksesuarlarda önceden bildirimde bulunulmadan değişiklik yapılabilir.

## UYGULAMALAR

- İş yerlerinde ve çalışma alanlarında genel temizlik.
- Beton veya ahşap malzemelerin elektrikli aletler kullanılarak taşlanması, kesilmesi veya delinmesi sırasında üretilen tozların toplanması.
- Zemine dökülen su gibi sıvıların emilmesi.



## AMBALAJIN AÇILMASI

- Cihazı ambalajından dikkatli bir şekilde çıkarın.
- İşe başlamadan önce depo içindeki aksesuarları çıkarın.

## ALETİ KULLANMADAN ÖNCE

### DİKKAT

- Cihazı kullanmaya başlamadan önce aşağıdaki kontrolleri yapın: 1 ila 3 No'lu kontroller, cihazın fişi prize takılmadan önce yapılmalıdır.

**1. Kullanılan güç kaynağının uygunluğunu onaylayın.**  
Cihazı isim plakasında belirtilen gerilim değeriyle kullandığınızdan emin olun. Eğer belirtilen değerden yüksek bir gerilim değeriyle kullanılırsa, motorun dönme hareketi anormal şekilde hızlanarak cihaza hasar verebilir. Ayrıca, cihazı DC güç kaynağı, motorlu jeneratör veya amplifikatör gibi transformatörlerle birlikte kullanmayın. Aksi takdirde hem cihaz hasar görecektir, hem kaza riski doğacaktır.

**2. Vakum düğmesinin KAPALI konumda olduğunu onaylayın.**

Eğer vakum düğmesinin AÇIK olduğunu fark etmeden fişi prize takarsanız, cihaz aniden çalışmaya başlayarak beklenmedik kazalara neden olacaktır. Vakum düğmesi "ON" üzerine basılarak açılır ve "OFF" konumuna döndürülerek kapatılır. Vakum düğmesinin "OFF" konumunda olduğundan emin olun. (Şekil 10)

**3. Filtreyi kontrol edin**

"2. Filtrenin takılması" bölümüne bakarak, filtre doğru şekilde takılmalıdır.

**4. Elektrik prizini kontrol edin**

Eğer fiş takıldığında elektrik prizi gevşekse veya fiş kolayca çıkıyorsa, tamir edilmesi gerekir. Tamir için bir elektrikçiye başvurun. Arızalı bir priz kullanılması aşırı ısınmaya ve kazalara neden olacaktır.

**5. Uzatma kablosu**

### DİKKAT

- Hasar görmemiş bir uzatma kablosu kullanın. Eğer güç kaynağı uzaktaysa, elektrik akımı için uygun kalınlıkta ve mümkün olduğu kadar kısa bir uzatma kablosu kullanın.

## CİHAZIN KULLANILMASI

### DİKKAT

- Başlığın üst kısmına ayağınızı dayamayın veya üzerine oturmeyin. Aksi takdirde, cihaz ani bir şekilde hareket ederek yaralanmaya neden olabilir.

### NOT

Hortumu kullanırken dikkatli olun. Hortumu kuvvet uygulayarak bükmemeyi veya üzerine basmamayı; toz emiciyi hareket ettirmek için hortumdan tutarak çekmemeyi. Ayrıca bükülen hortumu çekmemeyi. Aksi takdirde deforme olabilir.

**1. Hortumun bağlanması**

Takılan hortumu deponun emme ağzına doğru bir kilitlenme sesi duyuluncaya kadar doğru bastırarak suretiyle bağlayın. Hortumu çıkarmak gerektiğinde, emme ağzı düğmesine basarak suretiyle çekerek çıkarın. (Şekil 5)

**2. Filtrenin takılması (Şekil 6)**

### DİKKAT

- Filtreyi taktığınızdan emin olun. (bez filtre veya toz filtresi) Aksi takdirde motor hasar görecektir.
- Taş tozu gibi ince tozlar toplarken, opsiyonel kağıt filtresini kullanın. [RP35YB durumunda]

- Kuru ve ıslak emme işlemine uygun bir filtre olduğundan, cihaz su benzeri sıvılar emerken bu filtreyi çıkarmayın. [RP35YB durumunda]

### NOT

- Eğer filtre ıslaksa, güneş ışığında kurumaya bırakın. Filtrenin ıslakken kullanılması emme gücünü önemli ölçüde azaltacaktır.

(1) Filtre kovanının depo ağzı üzerine yerleştirilmiş olup olmadığını kontrol edin.

(2) Filtre kafesinin filtrenin alt kısmı üzerinde olup olmadığını kontrol edin. [RP35YB durumunda]

**3. Emme borusu başlıklarını, boruları, v.b. takın.**

**Bir temizleyici olarak kullanıldığında (Şekil 7)**

Hortum (iç çap 38 mm × 3 m uzunluk), Kollu bağlantı, Borular ve Emme borusu başlığı sıralamasına göre parçaları bağlayın. Bağlantı, ok yönünde bastırılarak yapılır. Uygulamaya bağlı olarak, aynı zamanda yarık yerler için emme ağzı da takılabilir.

**4. Elektrikli aletleri bağlayın (Şekil 8)**

Hortum (iç çap 38 mm × 3 m uzunluk) ve Adaptör (Standart Aksesuar) sıralamasına göre bağlayın. Bağlantı, ok yönünde bastırılarak yapılır.

**5. Ara bağlantı elektrik prizinin kullanılması**

### DİKKAT

- Gerilim, cihazın vakum düğmesinin veya mod seçim düğmesinin konumuna bakmaksızın ara bağlantı prizine uygulanır. Bir elektrikli aletin fişini ara bağlantı prizine taktığınızda, elektrikli aletin düğmesinin KAPALI olup olmadığını kontrol edin. Eğer vakum anahtarının AÇIK olduğunu fark etmeden fişi prize takarsanız, cihaz aniden çalışmaya başlayarak beklenmedik kazalara neden olacaktır.

- Elektrik sarfiyatı belirtilen değeri aşan bir elektrikli aleti ara bağlantı prizine bağlamayın. Aksi takdirde, oluşacak aşırı akım ara bağlantı devresinin veya fişin arıza yapmasına veya yaralanmaya neden olacaktır. Güç sarfiyatı aşağıda değeri aşan elektrikli aletleri, bu cihazın fişinin taktığı elektrik prizinden başka bir prize takın. Elektrikli alet için 2300 W güç sarfiyatı.

### NOT

Eğer ara bağlantı elektrik prizine denge sargısı içeren bir ürün bağlanırsa, cihaz yaklaşık 5 saniye için kilitlenecektir. Bu normal bir durumdur.

**(1) Bağlanacak elektrikli aletin güç sarfiyatını kontrol edin**

Bu cihaz, güç sarfiyatı 2300 W olan bir elektrikli alete bağlanabilir. Bağlanacak elektrikli aletin güç sarfiyatını kontrol edin. Güç sarfiyatı bu değeri aşan bir elektrikli aleti cihazın fişinin taktığı elektrik prizinden başka bir prize bağlayın. Bu durumda, cihaz elektrikli aletin düğmesi kullanılarak çalıştırılmaz veya durdurulamaz.

**(2) Elektrikli aletin fişini takın (Şekil 9)**

Kapağı kaldırın ve elektrikli aletin fişini ara bağlantı elektrik prizine takın.

**6. Mod seçim düğmesinin, vakum düğmesinin ve filtre temizleme düğmesinin çalışması (Şekil 10)**

**(1) Mod seçim düğmesi**

"A" (Otomatik) düğmesine basarak suretiyle, cihaz bağlanan elektrikli aletin düğmesi kullanılarak çalıştırılabilir veya durdurulabilir. "M" (Manuel) düğmesine basıldığında, cihaz kendi düğmesi kullanılarak çalıştırılabilir veya durdurulabilir.

**(2) Vakum düğmesi**

"ON" üzerine basılarak cihaz çalıştırılabilir. Düğmenin "OFF" konuma döndürülmesiyle cihaz durur. Mod seçim düğmesi "M" (Manuel) ayardayken, cihaz vakum düğmesi kullanılarak çalıştırılır veya durdurulur.

### (3) Filtre temizleme düğmesi [RP35YE durumunda] NOT

Eğer filtre temizleme cihazının çalışması sırasında vakum düğmesi "ON" konuma ayarlanırsa veya elektrikli alet ara bağlantısıyla çalışma başlatılırsa, filtre temizleme cihazının çalışması duracaktır. Aşağıdaki durumlarda, filtre temizleme cihazı çalışmaz:

- Vakum düğmesi "OFF" konumdayken.
  - Vakum düğmesini "OFF" konumuna getirerek motor durduruluncaya kadar.
  - Vakum düğmesi "OFF" konumuna getirildikten sonra en az 15 dakika geçtiğinde.
  - (Vakum düğmesi "ON" konuma getirilerek filtre temizleme cihazı durdurulduktan sonra çalıştırılabilir.)
  - Fiş takılı olduğunda.
  - (Vakum düğmesi "ON" konuma getirilerek filtre temizleme cihazı durdurulduktan sonra çalıştırılabilir.)
- Filtre temizleme düğmesine basılmasa bile, bu makine daima emme gücünü izlediğinden, emme gücü bir dereceye kadar düştüğünde filtre temizleme aygıtı otomatik olarak çalışacak ve emme gücü geri kazanacaktır. Eğer vakum düğmesi "OFF" konumundaysa ve filtre temizleme düğmesine basılırsa, filtre temizleme cihazı birkaç saniye çalışarak filtredeki tozların atılmasını sağlayacaktır.

### (4) Her bir düğmenin çalışma prosedürü

- (a) Cihazı bir elektrikli cihaz ara bağlantısıyla kullanırken
    - ① Mod seçim düğmesinin "A" (Otomatik) konumuna getirin.
    - ② Vakum düğmesini "ON" konuma getirin.
    - ③ Bu cihaz, bağlanan elektrikli aletin düğmesini kullanmak suretiyle elektrikli aletle bağlantılı olarak da çalıştırılıp durdurulabilir. İlave olarak, cihaz elektrikli aletin düğmesinin kapatılmasından sonra hortum içinde kalan tozları emmek için birkaç saniye çalıştıktan sonra durur.
  - (b) Cihaz bir temizleyici olarak kullanıldığında
    - ① Mod seçim düğmesinin "M" (Manuel) konumuna getirin.
    - ② Vakum düğmesi "ON" konumuna getirildiğinde cihaz çalışacaktır. Cihazı durdurmak için düğmeyi "OFF" konuma getirin.
- Filtre temizlik cihazı otomatik olarak çalıştırılacaksa, mod seçim düğmesini "A" (Otomatik) konumuna getirin.

### 7. Filtre temizleme

#### DİKKAT

Vakum düğmesini kapattığınızdan ve elektrik fişini prizden çektiğinizden emin olun.

#### DİKKAT

Eğer depo tozla dolarsa, emme gücü azalır. Depo yüksekliğinin yarısına ulaşır ulaşmaz tozu boşaltın.

#### RP35YB durumunda

Kullanım sırasında emme gücü azaldığında, aşağıdaki işlemi kullanarak tozu giderin:

- (1) Kelepçeyi çıkarın ve başlığı sökün. Bu işlem için, "8. Tozun boşaltılması" bölümüne bakın.
- (2) Depo içinde takılı durumdaki filtrenin iç tarafına birkaç defa vurarak filtreye yapışan tozları temizleyin. Emme gücü geri kazanılacaktır.
- (3) Başlığı ve kelepçeyi tekrar yerlerine takın. Takma yöntemi için, "8. Tozun boşaltılması" bölümüne bakın.

#### RP35YE durumunda

Bu cihaz, emme gücü bir dereceye kadar azaldığında otomatik olarak filtreyi temizleyen bir aygıtla sahiptir.

#### NOT

Filtre temizleme aygıtı bu fonksiyonunun yanı sıra aşağıdaki durumlarda da çalışır:

- Hortumun ucundaki emme ağzı kapalı olduğunda.
- Hortum yabancı maddelerle tıkağında.

- (1) Kullanım sırasında cihazın emme gücü bir dereceye kadar azaldığında, cihazın filtre temizleme aygıtı otomatik olarak çalışacak ve emme gücü aşağıdaki şekilde geri kazanılacaktır:
  - (a) Cihaz bir temizleyici olarak kullanıldığında Mod seçim düğmesini "A" (Otomatik) konuma ayarlamak suretiyle motor durdurulduktan sonra, filtre temizleme aygıtı birkaç saniye çalışır.
  - (b) Cihaz bir elektrikli cihazla bağlantılı olarak kullanıldığında Elektrikli aletin düğmesini "OFF" konuma getirin ve cihazı birkaç saniye tam kapasitede çalıştırın. Motor durduktan sonra, filtre temizleme aygıtı birkaç saniye çalışır. Bağlanan elektrikli alete ve hortumun ucundaki bağlantı adaptörünün kalınlığına bağlı olarak, elektrikli aletin düğmesi "OFF" konuma her getirildiğinde filtre temizleme aygıtı çalışabilir. Bununla birlikte, bu bir arıza değildir.
- (2) Filtrenin tozunu her temizlediğinizde, vakum düğmesini "ON" konuma getirdikten sonra filtre temizleme düğmesine basın. (Şekil 10) Bu düğmeye her basıldığında, filtre temizleme aygıtı birkaç saniye çalışacaktır. Filtre temizleme düğmesine basılmasına rağmen filtre temizleme aygıtı çalışmayabilir. Bkz: "6. (3) Filtre temizleme düğmesi".
- (3) Eğer filtre temizleme düğmesi ard arda çalıştırılmasına rağmen emme gücü geri kazanılmıyorsa, depo tozla dolmuş demektir. Depodaki tozu boşaltın.

### 8. Tozun boşaltılması

#### DİKKAT

- Vakum düğmesini kapattığınızdan ve elektrik fişini prizden çektiğinizden emin olun.
- RP35YE durumunda, filtre temizleme aygıtının çalışmasından sonra vakum düğmesini kapattığınızdan ve fişi prizden çektiğinizden emin olun.

#### DİKKAT

- Depoya, filtreye veya başlığa darbe uygulamayın. Aksi takdirde deformasyon veya hasar oluşabilir.
- Toz ve sıvıları emme miktarına bağlı olmakla birlikte, tanktaki tozları ve sıvıları en az günde bir kez boşaltın ve cihazı, filtreyi, v.b. temiz tutun. Aksi takdirde emme gücü düşer ve motor arızası, kötü kokular veya paslanma meydana gelebilir.
- Depodaki tozu boşaltırken kelepçelerden tutmayın. Hasar görmelerine neden olabilirsiniz.

#### NOT

- Depoyu tabana veya depoya aksesuarlar (boru, emme borusu başlığı, v.b.) takılmış durumdayken yana yatırmayın. Aksi takdirde parçalar hasar görebilir.

#### RP35YB durumunda

#### DİKKAT

- Eğer içerisinde sıvı madde varken deponun kenarına baskı uygulanırsa, motorun içine veya düğme bölgesine sıvı girerek elektrik çarpmasına veya motor arızasına yol açacaktır.
- (1) Kelepçeleri (2 parça) çıkarın ve başlığın kolunu kaldırın. (Şekil 11)
- (2) Filtrenin iç tarafına birkaç defa hafifçe vurmak suretiyle, filtreye yapışan tozları temizleyin.
- (3) Depoyu yatırarak tozu boşaltın. (Şekil 12)
- (4) Filtreyi, filtre kafesini, başlığı ve kelepçeyi orijinal yerlerine takın.

#### RP35YE durumunda

#### DİKKAT

- Vakum düğmesini "OFF" konumuna getirin ve filtre temizleme düğmesine basarak filtredeki tozu temizleyin. Yaklaşık 1 dakika bekledikten sonra, depodaki tozu boşaltın.

- (1) Kelepçeleri (2 parça) sökün ve başlığın kolunu kaldırın. (Şekil 11)
- (2) Depodaki tozu boşaltın. (Şekil 13)
- (3) Başlığı ve kelepçeleri tekrar yerlerine takın.

### 9. Taşıma ve saklama

#### (1) Tutma kolunun kullanılması

Cihazı taşıırken veya hareket ettirirken, başlığın tutma kolunu Şekil 14'te görüldüğü gibi tutun. Tutma kolunu kullanmadığınız zaman başlıktaki yuvasına sokun.

#### (2) Tekerleğin kilitlemesi ve serbest bırakılması

Frenli tekerleğin kolu indirildiğinde tekerleğin dönmesi engellenir. Sabitlenen tekerleği serbest bırakmak için kolu kaldırın. (Şekil 15) Cihazı bir araç üzerinde taşıırken, cihazın hareket etmesini engellemek için tekerleği kilitleyin. Bununla birlikte, cihazı hareket ettirirken tekerleği serbest bırakıp bırakmadığınızı kontrol edin. Serbest bırakılmamışsa hasar görebilir.

#### (3) Cihazın bekletilmesi

Temizlik için bir süre için ara vermek istediğinizde, boruyu boru tutucusuna takabilirsiniz. Cihaz bu durumda bekletilebilir. Aynı zamanda, kablo da sarılarak asılabilir. (Şekil 16)

### 10. Emme kesme aygıtı

#### RP35YE durumunda

##### DİKKAT

- Cihaza deterjan benzeri köpüklü sıvılar emdirmekten kaçının. Emme kesme aygıtı çalışmadan önce, hava çıkışından köpük fıskırabilir. Cihazı bu durumda kullanmaya devam edilmesi elektrik çarpmasına veya arızaya yol açacaktır.

Bu cihazda kullanılan emme kesme aygıtının amacı belirli bir miktardan daha fazla su emildiğinde suyun motora girmesini engellemektir.

Emme kesme aygıtı çalıştığında, motor otomatik olarak durur ve emme işlemi kesilir.

Emme kesme aygıtı çalışarak motoru durdurduğunda derhal düğmeyi kapatın, fişi prizden çekin ve depo içindeki suyu boşaltın.

#### 11. Kağıt Filtrenin Takılması (Opsiyonel)

##### DİKKAT

- Cihazın gücünü kapatın ve fişini elektrik prizinden çıkarın.
- Bir kağıt filtre kullanırken, standart bez filtreyle birlikte kullanın. [RP35YE durumunda, standart toz filtresiyle birlikte kullanın.]
- Eğer kağıt filtre yırtılırsa, motorun içine toz girebilir ve aşırı ısınmaya yol açarak anormal gürültüye veya yangına neden olabilir.

##### DİKKAT

- Bir kağıt filtre kullanırken, su v.b. sıvıları veya ıslak tozları emdirmekten kaçının. Bu, filtrenin yırtılmasına yol açabilir.

##### [RP35YE]

- (1) Kağıt filtreyi filtrenin emme deliği deponun üzerine gelecek şekilde dikey olarak açın. (Şekil 17)
- (2) Filtreyi cihaza takmadan önce, kartondaki iki katlama yerini ok yönünde yaklaşık 90° bükün. (Şekil 18)
- (3) Kağıt filtrenin emme deliğini cihazın emme girişiyle eşleştirin. Filtreyi şekilde görüldüğü gibi kağıt filtrenin kartonu emme girişi üzerindeki durdurucuyu geçecek şekilde ok yönünde takın. (Şekil 19)

##### [RP35YB]

- (1) Kağıt filtreyi filtrenin emme deliği deponun üzerine gelecek şekilde yatay olarak açın. (Şekil 17)
- (2) Filtreyi cihaza takmadan önce, kartondaki iki katlama yerini ok yönünde yaklaşık 90° bükün. (Şekil 18)

- (3) Kağıt filtrenin emme deliğini cihazın emme girişiyle eşleştirin. Filtreyi şekilde görüldüğü gibi kağıt filtrenin kartonu emme girişi üzerindeki durdurucuyu geçecek şekilde ok yönünde takın. (Şekil 20)

## ŞAMANDIRA MEKANİZMASI

### RP35YB durumunda

Bu cihazda kullanılan şamandıra mekanizmasının amacı belirli bir miktardan daha fazla su emildiğinde suyun motora girmesini engellemektir. Şamandıra çalışarak su emme işlemini durdurduğunda, derhal düğmeyi kaparın ve depodaki suyu boşaltın.

##### DİKKAT

- Şamandıra aktifken cihazı çalıştırmaya devam etmeyin. Aksi takdirde, motor sıcaklığı anormal şekilde yükselebilir ve parçaların deforme olmasına veya motorun yanmasına neden olabilir.
- Cihaza deterjan benzeri köpüklü sıvılar emdirmekten kaçının. Şamandıra çalışmadan önce, hava çıkışından köpükler fıskırabilir. Cihazı bu durumda kullanmaya devam edilmesi elektrik çarpmasına veya arızaya yol açacaktır.

## BAKIM VE İNCELEME

### DİKKAT

- Herhangi bir kontrol veya bakım işlemi yapmadan önce, vakum düğmesini kapattığınızdan ve elektrik fişini prizden çektiğinizden emin olun.
- Islak ellerle çalışmayın. Bu, elektrik çarpmasına veya yaralanmaya neden olabilir.

#### 1. Filtrenin bakımı

##### NOT

- Filtre bir sarf malzemesi olduğundan, yedek bulundurmanız tavsiye edilir.
- Bez filtre, büyük ölçüde tıkanmış olsa bile sadece hafifçe vurularak temizlenmelidir. (RP35YB durumunda) Güçlü fırçalama işlemi kullanım ömrünü azaltacaktır.
- Filtreyi fırlatmaktan kaçının. (RP35YE durumunda) Reçine kısmı kırılabilir.

### RP35YB durumunda

Tıkanan bir filtre emme gücünü büyük ölçüde azaltacaktır. Düzenli olarak filtrenin içi tarafına hafifçe vurmak suretiyle tozları giderin.

### RP35YE durumunda

Su koruma tertibatı ve filtre arasında sıkışan tozlar, toz çıkarma cihazı tarafından çıkarılmaz.

Konektörleri (2) sökün; kelebek civataları (3) gevşetin; su koruma tertibatını ok yönünde çekerek sökün ve tozları temizleyin. Yukarıdaki talimatları ters sırada izleyerek su koruma tertibatını tekrar takın. Konektörleri takarken, bir oturma sesi duyuluncaya kadar yerlerine bastırın. (Şekil 24)

##### NOT

- Su koruma tertibatını yerine takarken kelebek civatayı iyice sıkın. Bunun yapılmaması, su koruma tertibatının kullanım sırasında düşmesiyle sonuçlanabilir.
- Su koruma tertibatını çıkarırken, kelebek civatayı, yaylı rondelayı, rondelayı ve somunu kaybolmalarını için emniyetli bir yerde tutun. Su koruma tertibatını takmak için onları tekrar kullanın.
- Konektörleri (2) takmadan önce, bağlantı parçalarını üzerindeki tozu ve kiri temizleyin. Eğer konektörlerin içine toz veya kir girerse, parçaların doğru şekilde bağlanmasını engelleyebilir.

Eğer filtre ağır şekilde tıkanırsa, filtre temizleme aygıtı tozları yeterli ölçüde temizleyemez ve emme gücü azalır. Filtreyi periyodik olarak fırçalamak ve basınçlı hava uygulamak suretiyle temizleyin (en az ayda bir). **Şekil 21** ve **22'**de görüldüğü gibi, emme gücünü ve performansını geri kazanmak için fırça ve basınçlı hava yardımıyla filtreyi tıkanan tozlar temizlenmelidir. Filtreyi ışığa tutarak üzerinde yırtık veya delik olup olmadığını kontrol edin. (**Şekil 23**)

Filtreyi ve sensör milini kullandıktan sonra kontrol edin. Eğer filtre veya sensör mili kirliyse, kafa üzerine su sıçratmamaya dikkat ederek yıkayın. Kafa üzerine su sıçratılması elektrik çarpmasına neden olabilir. Yıkadıktan sonra, güneş ışığında kurumaya bırakın. Filtrenin üzerinde kurumuş kir varsa, usulca fırçalayın.

## 2. Montaj vidalarının incelenmesi

Tüm montaj vidalarını düzenli olarak inceleyin ve sağlam şekilde sıkılı olduğundan emin olun. Gevşeyen vidaları derhal sıkın. Gevşemiş vidalar ciddi tehlikelere yol açabilir.

## 3. Motorun incelenmesi

Motor biriminin sargıları, bu ağır iş aletinin "kalbidir". Sargının hasar görmediğinden ve/veya yağ ya da su ile ıslanmadığından emin olun.

## 4. Toz kontrolü

Toz, yumuşak kuru bir bezle veya sabunlu suyla nemlendirilmiş ıslak bir bezle temizlenebilir. Plastik parçalara zarar verebilecek ağartıcı, klor, benzin veya tiner gibi maddeler kullanmayın.

## 5. Servis ve tamir işleri

Tüm elektrikli aletler, normal kullanımdan kaynaklanan aşınmadan dolayı servis veya parça değişikliği gerektirecektir. Sadece izin verilen yedek parçaların kullanılmasını garanti etmek için, tüm servis ve tamir işlemleri SADECE YETKİLİ BİR HITACHI SERVİS MERKEZİ tarafından yapılmalıdır.

Eğer elektrik kablosu hasar görmüşse, bir tehlikeye meydan vermemek için üretici veya servis temsilcisi veya eğitilmiş bir kişi tarafından değiştirilmelidir.

## 6. Servis parçaları listesi

- A : Parça no.
- B : Kod no.
- C : Kullanılan sayı
- D : Açıklamalar

## DİKKAT

Hitachi Güç Takımlarının onarımı, modifikasyonu ve gözden geçirilmesi Hitachi yetkili Servis Merkezi tarafından yapılmalıdır.

Hitachi yetkili Servis Merkezine tamir ya da bakım amacıyla başvurulduğunda Parça Listesinin takım ile birlikte verilmesi faydalı olacaktır.

Güç takımlarının çalıştırılması ve bakımlarının yapılması esnasında her ülke için belirtilen güvenlik düzenlemelerine ve standartlarına uyulması gerekmektedir.

## DEĞİŞİKLİKLER

Hitachi Ağır İş Aletleri en son teknolojik ilerlemelerle uygun olarak sürekli değiştirilmekte ve geliştirilmektedir. Dolayısıyla ısıyla, bazı kısımlarda (örneğin kod numaraları ve/veya tasarım gibi) önceden bildirimde bulunulmadan değişiklik yapılabilir.

## GARANTİ

Hitachi Elektrikli El Aletlerine ülkelere özgü hukuki düzenlemeler çerçevesinde garanti vermekteyiz. Bu garanti, yanlış veya kötü kullanım, normal aşınma ve yıpranmadan kaynaklanan arıza ve hasarları kapsamamaktadır. Şikayet durumunda, Elektrikli El Aleti, sökülmemiş bir şekilde, bu kullanım kılavuzunun sonunda bulunan GARANTİ BELGESİYLE birlikte bir Hitachi yetkili servis merkezine gönderilmelidir.

## NOT

HITACHI'nin süregelen araştırma ve geliştirme programına bağlı olarak burada belirtilen teknik özelliklerde önceden bildirimde bulunulmadan değişiklik yapılabilir.

## PRECAUȚII DE SIGURANȚĂ PENTRU EXTRACTORUL DE PRAF

- Pentru prevenirea accidentelor cum ar fi incendiile, șocurile electrice și leziunile, respectați "Precauțiile de siguranță" precizate în continuare.
- Înainte de utilizare citiți toate "Precauțiile de siguranță" și folosiți aparatul corect și în conformitate cu instrucțiunile.
- Păstrați acest manual de instrucțiuni într-un loc unde poate fi consultat oricând de către utilizator.

### AVERTISMENT

1. Păstrați curățenia la locul de muncă. Spațiile sau bancul de lucru ce conțin resturi pot duce la accidente.
  2. Fiți atenți și la lucrurile din jurul spațiului de lucru. Asigurați lumină suficientă pentru spațiul de lucru. Nu folosiți aparatul în locuri cu lichide sau gaze inflamabile.
  3. Folosiți o alimentare care să aibă tensiunea și frecvența afișate pe plăcuță. Folosirea unei alimentări cu o tensiune sau frecvență diferită poate provoca incendii, șoc electric sau defecțiuni.
  4. A nu se folosi în apropierea copiilor. Nu lăsați alte persoane, în afara operatorului, să atingă extractorul de praf sau cablul. Nu permiteți altor persoane, în afara operatorului, să se apropie de spațiul de lucru.
  5. Folosiți un extractor de praf potrivit pentru activitatea desfășurată. Folosiți aparatul doar în scopurile destinate.
  6. Nu bruscați cablul. Nu transportați extractorul de praf ținând cablul cu mâna și nu scoateți ștecărul din priză trăgând de cablu. Nu apropiați cablul de căldură, ulei sau colțuri ascuțite. De asemenea, nu puneți pe el obiecte grele sau nu îl prindeți între două obiecte.
  7. Extractorul de praf trebuie întreținut cu grijă. Pentru înlocuirea accesoriilor respectați manualul de instrucțiuni. Verificați cablul periodic. Când acesta este deteriorat, vă rugăm solicitați serviciile dealerului local sau ale agentului de service autorizat. Dacă folosiți un prelungitor, verificați-l periodic, iar când apar defecțiuni, înlocuiți-l.
  8. În cazurile următoare OPRIȚI extractorul de praf și întrerupeți alimentarea cu energie electrică: Extractorul de praf nu este folosit sau este trimis la reparat. Se înlocuiesc accesoriile, cum ar fi cablul sau filtrul. Este de așteptat un pericol iminent.
  9. Evitați pornirea bruscă. Nu transportați aparatul conectat la alimentare cu degetul așezat pe butonul de pornire. Asigurați-vă că butonul este în poziția oprit înainte de a băga cablul în priză.
  10. Efectuați această activitate cu suficientă atenție. Când folosiți extractorul de praf, aveți grijă la modul de manevrare și utilizare, la obiectele din jurul dumneavoastră etc. și lucrați cu grijă. Când lucrați la distanță de extractorul de praf, aveți grijă la condițiile de operare ale acestuia. (sunete anormale, scoate praf sau fum etc.). Acționați conform bunului simț. Nu folosiți extractorul de praf dacă sunteți obosit.
  11. Verificați dacă nu există piese defecte.
- Înainte de utilizare verificați dacă nu există defecțiuni ale capacului de protecție sau ale altor părți și asigurați-vă că aparatul funcționează normal și realizează funcțiile specificate.
  - Verificați orice anomalități în toate locurile care ar putea afecta funcționarea, verificați ajustarea poziției și dacă piesele mobile sau deteriorate sunt bine prinse sau fixate.
  - Pentru înlocuirea și repararea capacului de protecție (dacă este defect), respectați prevederile din instrucțiunile de manevrare. Dacă manualul nu conține

astfel de prevederi, vă rugăm duceți aparatul la dealerul local sau la un agent de service autorizat pentru reparații.

- Dacă butonul nu mai funcționează, vă rugăm duceți aparatul la dealerul local sau la un agent de service autorizat pentru reparații. Evitați folosirea extractorului de praf dacă acesta nu poate fi pornit sau oprit de la buton.
12. Pentru repararea extractorului de praf contactați magazinul de specialitate.
- Deoarece acest extractor de praf respectă standardul de siguranță corespunzător, vă rugăm nu îl modificați.
  - Pentru reparații duceți aparatul la dealerul local sau la agentul de service autorizat. Dacă încercați să îl reparați singur, puteți suferi accidente sau leziuni.

## PRECAUȚII PENTRU CUPLAREA EXTRACTORULUI DE PRAF LA UNELTELE ELECTRICE

Au fost descrise precauțiile care trebuie luate în cazul extractorului de praf. În cazul folosirii extractorului de praf cu unelte electrice, vă rugăm respectați precauțiile prezentate în continuare:

### AVERTISMENT

1. Consumul de curent al unei unelte electrice care poate fi conectat la priza cu cuplare este de respectiv 2300 W în timpul funcționării. Dacă unealta electrică conectată la priza cu cuplare consumă mai mult, supracurentul va provoca defectarea circuitului de cuplare sau a ștecărului sau vătămări.
2. Folosiți o priză de curent izolată cu o putere nominală de 16 A. Atunci când se folosesc mai multe instrumente, generarea de căldură excesivă poate provoca incendii.
3. Aveți grijă ca extractorul de praf să nu tragă:
  - Scântelele provocate la șlefuirea sau tăierea metalelor.
  - Obiecte foarte încinse, cum ar fi o țigară aprinsă.
  - Substanțe inflamabile (benzină, diluant, benzenuri, kerosen, vopsea etc.), substanțe explozive (nitroglicerina etc.), substanțe combustibile (aluminiu, zinc, magneziu, titan, fosfor roșu, fosfor galben, celuloid etc.)
  - Lucruri ascuțite, cum sunt cuiele și lamele
  - Așchii de lemn, metal, piatră, sfoară etc.
  - Materiale ce se solidifică, cum ar fi pudra de ciment și tonerul, și prafurile fine conductoare, cum ar fi pudra de metal și de cărbune.
  - Lichide spumante ca uleiul, apa fiartă, fluide chimice și detergentul. Lichide, cum ar fi sunt apa și uleiul. Pot fi provocate incendii sau vătămări.
4. Așezați filtrul corect înainte de utilizare. Nu folosiți aparatul fără filtru sau cu filtrul așezat într-o poziție greșită și nu folosiți un filtru rupt. Pot apărea defecțiuni, cum ar fi arderea motorului.
5. Nu turnați apă sau ulei pe aparat, pe ștecăr sau pe priza cu cuplare. Deoarece aparatul nu este rezistent la apă, se pot produce șocuri electrice sau defecțiuni.
6. Nu folosiți extractorul de praf dacă orificiul de aspirare, admisia de aer sau orificiul de evacuare sunt blocate. Temperatura motorului poate crește la valori anormale, provocând defecțiuni cum ar fi deformarea pieselor sau arderea motorului.
7. Nu folosiți extractorul de praf atunci când funcționează plutitorul sau când furtunul, gura de aspirare etc. sunt înfundate cu materiale străine. Temperatura motorului poate crește la valori anormale, provocând defecțiuni cum ar fi deformarea pieselor sau arderea motorului (în cazul modelului RP35YB).

8. Nu răsturnați extractorul de praf și nu îl folosiți răsturnat pe o parte. Se pot produce șocuri electrice sau defecțiuni.
9. Pentru a împiedica deformarea sau defectarea aparatului din cauza răsturnării etc., aparatul trebuie manevrat cu grijă. Defectarea, ruperea sau deformarea aparatului poate provoca leziuni.
10. Când îl scăpați pe jos sau dați peste extractor de praf din greșeală, verificați dacă acesta nu s-a stricat, crăpat sau deformat. Defectarea, ruperea sau deformarea aparatului poate provoca leziuni.
11. Când extractorul de praf este stricat sau face un zgomot anormal în timpul utilizării, opriți imediat butonul și duceți-l la dealerul local sau la agentul de service autorizat pentru reparații. În cazul în care continuați să folosiți extractorul de praf așa cum este, vă puteți provoca leziuni.
12. Când folosiți un prelungitor, aveți grijă ca acesta să fie din cablu cu trei fire flexibil izolat în cauciuc și cu pământare. Cablul cu două fire fără pământare poate provoca șocuri electrice.
13. Acest aparat se folosește doar în interior. Nu îl folosiți niciodată în aer liber. Deteriorarea izolării poate provoca șocuri electrice sau incendii.
14. Aparatul este adecvat pentru îndepărtarea prafului cu o concentrație maximă la locul de muncă de > 0,1mg/m<sup>3</sup>. (praf clasa M) [în cazul RP35YE]



Acest aparat conține prafuri periculoase pentru sănătate. Golirea, precum și operațiunile de întreținere, inclusiv îndepărtarea elementelor pentru colectarea prafului, trebuie efectuate numai de personal autorizat dotat cu echipament de protecție personală adecvat. A nu se utiliza dacă nu este montat întregul sistem de filtrare.

## SPECIFICAȚII

Articol \ Model	RP35YB	RP35YE
Alimentare folosită	Monofazică 50/60 Hz c.a. de uz general, Tensiune 230 V	
Motor	Motor monofazic cu comutație în serie	
Aplicație	Tip umed și uscat	
Putere de intrare*1	1200 W	
Priză electrică cu cuplare	2300 W	
Flux de aer maxim	3,5 m <sup>3</sup> /min	
Putere maximă de aspirare	25,5 kPa	
Detalii-uscat	25 L	32 L
Detalii-umed	22 L	16 L
Motor curățare filtru	—	Motor cc (12 V)
Dimensiuni (L × A × H)	410 mm × 435 mm × 539 mm	395 mm × 460 mm × 699 mm
Greutate*2	8,4 kg	12,4 kg
Cablu	8 m	

\*1 Verificați plăcuța cu specificații a produsului, deoarece acesta poate diferi de la o zonă la alta.

\*2 Fără cablu și accesorii.

## ACCESORII STANDARD

(1) Furtun (diam. interior 38 mm × 3 m).....	1
(2) Țeavă .....	2
(3) Mâner articulație .....	1
(4) Duză principală .....	1
(5) Duză subțire .....	1
(6) Duză umedă .....	1
(7) Duză cu perie rotundă.....	1
(8) Adaptor .....	1

Accesoriile standard pot fi schimbate fără notificare prealabilă.

## ACCESORII OPȚIONALE (SE VÂND SEPARAT)

(1) Filtru de hârtie (RP35YE) .....	Cod nr. 329-638
(2) Filtru de hârtie (RP35YB) .....	Cod nr. 329-639
(3) Filtru de nailon (umed) (RP35YB) ..	Cod nr. 326-187

Accesoriile standard pot fi schimbate fără notificare prealabilă.

## UTILIZARE

- Curățarea generală în spațiile de lucru și în alte spații.
- Colectarea prafului fin generat în timpul șlefuirii, tăierii sau perforării betonului sau lemnului cu ajutorul uneltelor electrice.
- Aspirarea lichidelor, cum ar fi apa, vărsate pe pardoseală.

## DESPACHETARE

- Dezambalați cu grijă unealta electrică.
- Scoateți accesoriile din rezervor înainte de a începe lucru.

## ÎNAINTE DE UTILIZARE

### AVERTISMENT

- Înainte de utilizare, verificați următoarele: Verificați punctele 1-3 înainte de a introduce ștecărul în priză.

#### 1. Confirmați sursa de alimentare folosită

Asigurați-vă că folosiți extractorul de praf la tensiunea indicată pe plăcuța cu specificații. Dacă folosiți aparatul la o tensiune mai mare decât cea indicată, motorul se poate roti anormal de repede, ceea ce va duce la defectarea aparatului. În plus, nu folosiți aparatul cu transformatoare cum ar fi o alimentare cc, generator cu motor și amplificator deoarece nu se va defecta doar aparatul, ci riscați să produceți și accidente.

#### 2. Verificați comutatorul de aspirare pentru a vă asigura că este în poziția OPRIT.

Dacă introduceți ștecărul în priză fără să știți că aveți comutatorul de aspirare în poziția PORNIT, extractorul de praf va porni brusc, putând provoca accidente neașteptate. Extractorul de praf pornește când comutatorul de aspirare este în poziția "ON" și se oprește când acesta este mutat în poziția "OFF". Asigurați-vă că este în poziția OPRIT. (Fig.10)

#### 3. Verificați filtrul

Referitor la punctul "2. Montarea filtrului" - filtrul trebuie montat în mod corect.

#### 4. Verificarea prizei

Dacă, atunci când introduceți ștecărul, priza nu este bine fixată sau ștecărul iese imediat, aceasta trebuie reparată. Solicitați asistența celui mai apropiat atelier de reparații electrice. Dacă folosiți o astfel de priză stricată ea se va supraîncălzi și poate provoca accidente.

#### 5. Prolungitor

### AVERTISMENT

- Folosiți un prelungitor bun. Dacă alimentarea e la distanță, folosiți un prelungitor suficient de gros pentru a permite trecerea curentului electric și cât mai scurt posibil.

## MOD DE UTILIZARE

### ATENȚIE

- Nu folosiți partea de sus pe post de suport de picior și nu vă așezați pe ea. În caz contrar, aparatul începe să se miște brusc, provocând accidente.

### NOTĂ

Manevrați furtunul cu grijă. Nu îndoiiți furtunul cu forță, nu îl călcați sau nu trageți de el pentru a deplasa extractorul de praf. Mai mult, nu depozitați furtunul îndoit. Dacă faceți astfel, acesta se poate deforma.

#### 1. Conectarea furtunului

Împingeți furtunul în orificiul de aspirare al rezervorului până când face clic și conectați-l. Când scoateți furtunul trageți-l afară apăsând totodată butonul de la orificiul de aspirare. (Fig. 5)

#### 2. Montarea filtrului (Fig. 6)

### AVERTISMENT

- Asigurați-vă că ați montat filtrul. (filtru textil sau filtru de praf) pentru a nu deteriora motorul.

- Când aspirați praf fin, cum ar fi praful de tencuială sau de piatră, folosiți filtrul de hârtie opțional. [în cazul RP35YB]
- Deoarece este un filtru pentru aspirare uscată și umedă, nu trebuie înlăturat atunci când aspirați lichide, cum ar fi apa. [în cazul RP35YB]

### NOTĂ

- Dacă filtrul este ud, lăsați-l să se usuce departe de acțiunea directă a razelor solare. Folosirea unui filtru ud va reduce în mod vizibil puterea de aspirare.

(1) Verificați punga filtrului pentru a vă asigura că aceasta este pusă pe gura rezervorului.

(2) Verificați carcasa filtrului pentru a vă asigura că aceasta este pe fundul filtrului. [în cazul RP35YB]

#### 3. Montați duza principală, țeava etc.

##### Când este folosit pentru curățare (Fig.7)

Conectați în ordinea următoare: furtun (diam. interior 38 mm × 3 m), mâner articulație, țevi și duză principală. Pentru conectare, apăsați în direcția săgeții. Gura de aspirare pentru duzele subțiri poate fi și ea montată, în funcție de aplicație.

#### 4. Conectarea uneltelor electrice (Fig. 8)

Conectați în ordine furtunul (diam. interior 38 mm × 3 m) și adaptorul (Accesoriu Standard) Pentru conectare, apăsați în direcția săgeții.

#### 5. Cum să folosiți priza electrică cu cuplare

### AVERTISMENT

- Priza electrică de cuplare este sub tensiune indiferent de poziția butonului de pornire sau a comutatorului de aspirare. Când introduceți ștecărul unei unelte electrice într-o priză electrică de cuplare asigurați-vă că butonul uneltei respective este în poziția OPRIT. Dacă introduceți ștecărul în priză fără să știți că aveți comutatorul de aspirare în poziția PORNIT aparatul va porni brusc și se pot produce accidente neașteptate.

- Nu conectați la priza electrică de cuplare unelte electrice care depășesc consumul de energie menționat în continuare. În caz contrar se va produce un supracurent care va provoca defecțiuni ale circuitului de cuplare sau ale ștecărului, precum și eventuale leziuni. Uneltele electrice care consumă peste valoarea indicată se vor conecta la o altă priză decât cea la care este conectat extractorul de praf. Consumul de energie al uneltei electrice - 2300 W.

### NOTĂ

Dacă la priza electrică de cuplare se conectează un produs care conține un transformator cu înfășurare, aparatul va fi blocat timp de aproximativ 5 secunde; acest lucru este normal și nu înseamnă că a intervenit vreo defecțiune.

#### (1) Verificați consumul de curent al uneltei pe care doriți să o conectați.

Acest extractor de praf se poate conecta la o unealtă cu un consum de 2300 W. Verificați consumul de curent al uneltei pe care doriți să o conectați. Uneltele care depășesc această valoare se vor conecta la o altă priză decât cea la care este conectat extractorul de praf. În acest caz, extractorul de praf nu poate fi operat sau oprit prin operarea butonului uneltei electrice.

#### (2) Conectați ștecărul uneltei electrice (Fig. 9)

Ridicând capacul, puneți ștecărul uneltei electrice în priza electrică de cuplare.

#### 6. Utilizarea comutatorului de selectare a modului, a comutatorului de aspirare, și a comutatorului de curățare a filtrului (Fig. 10)

## (1) Comutatorul de selectare a modului

Apăsând "A" (Auto) acest aparat poate fi acționat și oprit prin activarea comutatorului unei uneelte electrice conectate. Apăsând "M" (Manual) acest aparat poate fi acționat și oprit de către propriul comutator.

## (2) Comutatorul de aspirare

Apăsând "ON" aparatul va porni. Comutând pe "OFF" aparatul se va opri. Când comutatorul de selectare a modului este "M" (Manual) extractorul de praf va fi controlat de comutatorul de aspirare.

## (3) Comutatorul de curățare a filtrului [în cazul lui RP35YE] **NOTĂ**

Dacă, în timpul acționării sistemului de curățare a filtrului, comutatorul de aspirare este în poziția "ON" sau acționarea sa este cuplată cu o unealtă electrică, funcționarea sistemului de curățare a filtrului se va opri. În următoarele cazuri dispozitivul de curățare a filtrului nu va funcționa:

- Când comutatorul de aspirare este în poziția "OFF".
  - Până la oprirea motorului plasând comutatorul de aspirare în poziția "OFF".
  - Dacă au trecut mai mult de 15 minute de la trecerea comutatorului de aspirare în poziția "OFF". (Odată ce dispozitivul de curățare a filtrului este oprit, trecând comutatorul de aspirare în poziția "ON" extractorul de praf poate fi folosit.)
  - Când ștecărul este introdus. (Odată ce dispozitivul de curățare a filtrului este oprit, trecând comutatorul de aspirare în poziția "ON" extractorul de praf poate fi folosit.)
- Chiar și în cazul în care comutatorul de curățare a filtrului nu este apăsat, deoarece extractorul de praf monitorizează constant puterea de aspirare atunci când aceasta scade sistemul de curățare a filtrului se va activa și puterea de aspirare își va reveni. În cazul în care comutatorul de aspirare este în poziția "OFF" și comutatorul dispozitivului de curățare a filtrului este apăsat, dispozitivul de curățare a filtrului va funcționa pentru câteva secunde astfel încât praful va fi îndepărtat din filtru.

## (4) Modul de operare al fiecărui comutator

- (a) Atunci când folosiți extractorul de praf cu o unealtă electrică cuplată
- ① Apăsați comutatorul de selecție a modului pe poziția "A" (Auto).
  - ② Apăsați comutatorul de aspirare în poziția "ON".
  - ③ Acționând comutatorul uneeltei electrice conectate acest extractor de praf va porni și se va opri în mod cuplat. În plus, pentru a aspira praful rămas în furtun, extractorul de praf funcționează câteva secunde în plus după oprirea uneeltei electrice, abia apoi se oprește.
- (b) Atunci când folosiți extractorul de praf pentru curățenie
- ① Apăsați comutatorul de selecție a modului în poziția "M" (Manual).
  - ② În cazul în care apăsați comutatorul de aspirare în poziția "ON" extractorul de praf va începe să funcționeze. Pentru a îl opri, aduceți butonul înapoi pe poziția "OFF".
- În cazul în care dispozitivul de curățare a filtrului va fi operat automat, apăsați comutatorul de selectare a modului în poziția "A" (Auto).

## 7. Curățarea filtrului

### AVERTISMENT

Asigurați-vă că ați oprit comutatorul de aspirare și ați scos ștecărul din priză.

## PRECAUȚIE

Dacă rezervorul s-a umplut cu praf, puterea de aspirare scade. Goliți praful cât mai repede posibil atunci când ajunge la jumătate din înălțimea rezervorului.

### În cazul lui RP35YE

Dacă puterea de aspirare scade în timpul folosirii, eliminați praful urmând această procedură:

- (1) Îndepărtați clema și detașați capul. Pentru procedură, consultați punctul "8. Golirea prafului".
- (2) Îndepărtați praful atașat bătând de câteva ori partea interioară a filtrului cu filtrul montat în rezervor. Puterea de aspirare va reveni.
- (3) Atașați capul și clema în poziția inițială. Pentru metoda de atașare, consultați punctul "8. Golirea prafului".

### În cazul lui RP35YE

Acest aparat este echipat cu un aparat ce curăță filtrul automat atunci când puterea de aspirare scade într-o anumită măsură.

### NOTĂ

Deoarece dispozitivul de curățare a filtrului se activează atunci când puterea de aspirare scade într-o oarecare măsură, acesta se activează și în următoarele cazuri.

- Când gura de aspirare de la capătul furtunului este închisă.
  - Când furtunul este înfundat cu corpuri străine.
- (1) Când puterea de aspirare a extractorului de praf scade în timpul utilizării, dispozitivul de curățare a filtrului se va activa automat și puterea de aspirare va fi refăcută, astfel:
    - (a) În timpul folosirii aparatului pentru curățare După ce motorul este oprit punând comutatorul de mod în poziția "A" (Auto) dispozitivul de curățare a filtrului se activează pentru câteva secunde.
    - (b) Când extractorul de praf este folosit cu o unealtă electrică Puneți comutatorul uneeltei în poziția "OFF" și lăsați extractorul de praf să ruleze la maxim pentru câteva secunde. Apoi, după ce motorul este oprit, dispozitivul de curățare a filtrului se activează pentru câteva secunde. În funcție de unealta electrică conectată și de grosimea adaptorului pentru atașare de la vârful furtunului, sistemul de curățare a filtrului poate funcționa ori de câte ori comutatorul uneeltei este în poziția "OFF". Acest lucru nu constituie o defecțiune.
  - (2) La îndepărtarea prafului din filtru, de fiecare dată după plasarea comutatorului de aspirare pe poziția "ON", apăsați comutatorul de curățare a filtrului. (Fig. 10) Ori de câte ori este apăsat, dispozitivul de curățare al filtrului va funcționa pentru câteva secunde. Chiar dacă butonul de curățare a filtrului este apăsat, dispozitivul de curățare a filtrului poate să nu pornească. Consultați punctul "6. (3) Comutatorul de curățare a filtrului".
  - (3) Dacă sistemul de curățare a filtrului este activat în mod repetat și puterea de aspirare nu revine, atunci rezervorul este aproape plin cu praf. Goliți praful din rezervor.

## 8. Golirea prafului

### AVERTISMENT

- Asigurați-vă că ați oprit extractorul de praf și că ați scos ștecărul din priză.
- În cazul lui RP35YE, după activarea sistemului de curățare a filtrului, asigurați-vă că ați oprit extractorul de praf și că ați scos ștecărul din priză.

### PRECAUȚIE

- Nu loviți rezervorul, filtrul sau capul. Altfel se pot deforma și deteriora.



- Deși variază în funcție de cantitatea de praf și de lichide aspirate, goliți praful și lichidele din rezervor cel puțin o dată pe zi și păstrați aparatul, filtrul etc. curate. Altfel puterea de aspirare poate să scadă, motorul se poate defecta și pot apărea mirosuri neplăcute sau rugină.
- Nu țineți de cleme când goliți praful din rezervor. \*Altfel acestea s-ar putea deteriora.

**NOTĂ**

- Nu înclinați rezervorul cu accesoriile (Țeavă, duză principală, etc.) introduse în bază sau în rezervor. Altfel acestea se pot defecta.

**În cazul lui RP35YB****AVERTISMENT**

- Dacă extractorul de praf este aplecat pe o parte atunci când rezervorul conține lichid, lichidul poate ajunge în interiorul motorului sau comutatorului, provocând electrocutare sau defectarea motorului.
- (1) Îndepărtați clemele (2 piese) și ridicați mânerul capului. (Fig. 11)
- (2) Bătând ușor interiorul filtrului de câteva ori, îndepărtați praful de pe filtru.
- (3) Aplecați rezervorul și goliți praful. (Fig. 12)
- (4) Montați filtrul, carcasa filtrului, capul și clema în pozițiile inițiale.

**În cazul lui RP35YE****PRECAUȚIE**

- Puneți comutatorul de aspirare în poziția "OFF" și apăsați comutatorul de curățare a filtrului pentru a elimina praful din filtru. Apoi, după ce ați așteptat aproximativ 1 minut, goliți rezervorul de praf.
- (1) Detașați clemele (2 piese) și ridicați mânerul capului. (Fig. 11)
- (2) Goliți praful din rezervor (Fig. 13)
- (3) Atașați capul și clemele în pozițiile inițiale.

**9. Transport și depozitare****(1) Cum să folosiți mânerul**

Folosiți mânerul din partea superioară pentru deplasarea sau transportarea extractorului de praf după cum este prezentat în Fig. 14. Când nu folosiți mânerul, puneți-l în partea superioară.

**(2) Fixarea și eliberarea roților**

Coborând maneta cu frână a roților, se împiedică rotirea acestora. Pentru eliberarea roților fixate ridicați maneta. (Fig. 15) Când folosiți un alt vehicul pentru a deplasa extractorul de praf, fixați roțile pentru reținerea acestuia. La deplasarea extractorului de praf verificați dacă roțile au fost deblocate, altfel acestea ar putea fi deteriorate.

**(3) Depozitarea aparatului**

Dacă nu doriți să mai folosiți aparatul, puteți agăța suportul țevii de țeavă. Aparatul poate fi apoi depozitat. Cordonul poate fi de asemenea rulat și agățat. (Fig. 16)

**10. Sistem de oprire a aspirării****În cazul RP35YE****AVERTISMENT**

- Evitați aspirarea lichidelor ce fac spumă cum ar fi spuma sau detergentul. Înainte ca sistemul de oprire a aspirării să se activeze, se poate ca spuma să stropească prin orificiul de evacuare a aerului. În cazul în care continuați să folosiți aparatul așa cum este, se poate defecta sau puteți să vă curentați.

Aparatul este echipat cu un sistem de oprire a aspirării, pentru a evita ca apa să pătrundă în motor atunci când este aspirată o cantitate de apă mai mare decât cea specifică.

Atunci când sistemul de oprire a aspirării se activează, motorul se oprește automat și aspirarea încetează. Atunci când sistemul de oprire se activează pentru a opri motorul, opriți comutatorul, scoateți ștecărul din priză și goliți apa din rezervor.

**11. Modul în care se atașează filtrului de hârtie (Opțional)****AVERTISMENT**

- Opriți aparatul și scoateți ștecărul din priză.
- Dacă folosiți un filtru de hârtie, folosiți-l împreună cu filtrul textil standard. [În cazul RP35YE, folosiți-l împreună cu filtrul de praf standard.] Dacă filtrul de hârtie se rupe, praful poate să ajungă în motor, ceea ce duce la producerea unor zgomete anormale sau la producerea unui incendiu datorită supraîncălzirii.

**PRECAUȚIE**

- Dacă folosiți un filtru de hârtie, evitați aspirarea lichidelor cum ar fi apa, sau a prafulilor umede, deoarece acest lucru poate duce la ruperea filtrului.

**[RP35YE]**

- (1) Deschideți filtrul de hârtie pe verticală, în așa fel încât deschizătura pentru aspirație din filtrul de hârtie să fie deasupra părții superioare a rezervorului. (Fig. 17)
- (2) Înainte de a monta filtrul pe aparat, îndoiți cele două pluri din carton la aprox. 90° în direcția săgeții. (Fig. 18)
- (3) Potrivii deschizătura de aspirație a filtrului de hârtie cu orificiul de aspirație al aparatului. Introduceți filtrul în direcția săgeții, așa cum este prezentat în figură, în așa fel încât cartonul filtrului de hârtie să treacă peste opritorul orificiului de aspirație. (Fig. 19)

**[RP35YB]**

- (1) Deschideți filtrul de hârtie pe orizontală, în așa fel încât deschizătura de aspirație din filtrul de hârtie să fie deasupra părții superioare a rezervorului. (Fig. 17)
- (2) Înainte de a monta filtrul pe aparat, îndoiți cele două pluri din carton la aprox. 90° în direcția săgeții. (Fig. 18)
- (3) Potrivii deschizătura de aspirație a filtrului de hârtie cu orificiul de aspirație al aparatului. Introduceți filtrul în direcția săgeții, așa cum este prezentat în figură, în așa fel încât cartonul filtrului de hârtie să treacă peste opritorul orificiului de aspirație. (Fig. 20)

**MECANISMUL PLUTITORULUI****În cazul lui RP35YB**

Acest aparat este dotat cu un plutitor pentru a preveni ca apa să pătrundă în motor atunci când este aspirată o cantitate de apă mai mare decât cea specifică. Atunci când plutitorul se activează pentru a nu aspira apă, opriți comutatorul și goliți apa din rezervor.

**AVERTISMENT**

- Cu plutitorul activat, nu mențineți funcționarea. În caz contrar, temperatura motorului poate crește anormal provocând probleme cum ar fi deformări sau arderea motorului.
- Evitați aspirarea de lichide cu spumă cum ar fi detergenți sau orice fel de spume. Înainte ca plutitorul să se activeze, se poate ca spuma să stropească prin orificiul de evacuare a aerului. În cazul în care continuați să folosiți aparatul așa cum este, se poate defecta sau puteți să vă curentați.

**ÎNȚEȚINERE ȘI VERIFICARE****AVERTISMENT**

- Pentru inspecție și întreținere, asigurați-vă că ați oprit comutatorul de aspirare și deconectați ștecărul din priză.

- Nu lucrați cu mâinile ude. Poate provoca șocuri electrice sau leziuni.

## 1. **Întreținerea filtrelor**

### **NOTĂ**

- Deoarece filtrele sunt consumabile, vă recomandăm să aveți rezerve pregătite.
- Filtrul din țesătură trebuie doar bătut ușor, chiar dacă este îmbăcsit considerabil. (în cazul lui RP35YB) Perierea puternică îi va scurta durata de viață.
- Nu trântiți filtrele. (în cazul lui RP35YE) Se poate sparge partea din rășini.

### **În cazul lui RP35YB**

Un filtru îmbăcsit va diminua considerabil puterea de aspirare. Bateți ușor partea interioară a filtrului pentru a scoate praful în mod regulat

### **În cazul lui RP35YE**

Praful ajuns între apărătoarea pentru apă și filtru nu va fi îndepărtat de către dispozitivul de îndepărtare a prafului. Scoateți conectorii (2), slăbiți șuruburile cu cap fluture (3), trageți apărătoarea pentru apă în direcția săgeții pentru a o scoate, apoi îndepărtați tot praful. Asamblați la loc urmând instrucțiunile de mai sus în ordine inversă. La atașarea conectorilor, împingeți-i până când se fixează la locul lor și se aude un clic. (Fig. 24)

### **NOTĂ**

- Atunci când atașați apărătoarea pentru apă strângeți bine șurubul cu cap fluture. În caz contrar, apărătoarea pentru apă poate cădea în timpul utilizării.
- Atunci când scoateți apărătoarea pentru apă, aveți grijă de șurubul cu cap fluture, de șaiba elastică, de șaibă și de piuliță, pentru a nu le rătăci. Folosiți-le pentru a monta la loc apărătoarea pentru apă.
- Înainte de a atașa conectorii (2), îndepărtați tot praful și toate resturile de pe elementele ce urmează a fi în contact. Dacă în conectori intră praf sau resturi, acestea pot împiedica realizarea unui contact corespunzător între elemente.

Dacă filtrul este foarte îmbăcsit, dispozitivul de curățare a filtrelor nu poate elimina suficient praf și atunci puterea de aspirare scade. Curățați filtrul prin periere și suflare periodică cu aer comprimat. (cel puțin o dată pe lună) După cum este arătat în Fig. 21 și Fig. 22 filtrul trebuie periat și suflat cu aer comprimat pentru a elimina praful ce îl îmbăcșește pentru a recupera din puterea de aspirare și retenție. Țineți filtrul în lumină și verificați-l pentru a vă asigura că nu există rupturi sau găuri. (Fig. 23) Nu uitați ca, după utilizare, să verificați filtrul și axul senzorului.

Dacă filtrul sau axul senzorului sunt murdare, spălați elementul respectiv cu apă, având grijă să nu ajungă nici un pic de apă pe cap deoarece astfel se poate produce șoc electric.

După spălare, lăsați-l să se usuce departe de acțiunea directă a razelor solare.

Dacă resturile s-au uscat pe filtru, îndepărtați-le cu grijă cu ajutorul unei perii.

## 2. **Verificarea șuruburilor de montare**

Verificați regulat toate șuruburile de montare și asigurați-vă că acestea sunt strânse corespunzător. Dacă vreunul din șuruburi este slăbit, strângeți-l imediat. Nerespectarea acestei indicații poate duce la pericole grave.

## 3. **Întreținerea motorului**

Bobinajul motorului este inima motorului.

Fiți foarte atenți să nu deteriorați bobinajul și să nu îl expuneți la ulei sau la apă.

## 4. **Verificați depunerile de praf**

Praful poate fi îndepărtat cu o cârpă moale sau o cârpă înmuiată în apă cu săpun. Nu folosiți înălbitori, clor, benzină sau diluant deoarece pot deteriora plasticul.

## 5. **Service și reparații**

Orice unealtă de calitate va necesita la un moment dat reparații sau înlocuirea unor componente datorită uzurii. Pentru a vă asigura că se vor folosi doar piese de schimb autorizate, toate reparațiile și întreținerea trebuie efectuate EXCLUSIV la un CENTRU SERVICE AUTORIZAT HITACHI.

Dacă există defecțiuni la cablul de alimentare, pentru evitarea accidentelor, acesta trebuie înlocuit de producător sau de un agent de service al acestuia cu personal cu o calificare similară.

## 6. **Lista pieselor de schimb pentru reparații**

A: Articol nr.

B: Cod nr.

C: Nr. de piese utilizate

D: Observații

## **PRECAUȚIE**

Reparațiile, modificările și verificarea sculelor electrice Hitachi se vor efectua numai la o unitate service autorizată de Hitachi.

În mod particular, întreținerea dispozitivului laser va fi efectuată de un agent autorizat de către producătorul dispozitivului laser.

Repararea dispozitivului laser va fi efectuată întotdeauna de către o unitate service autorizată de Hitachi.

Această listă de piese va fi de ajutor dacă va fi prezentată împreună cu mașina la unitatea service autorizată de Hitachi atunci când solicitați efectuarea de reparații sau de operațiuni de întreținere.

Pe durata folosirii și a operațiunilor de întreținere a mașinii trebuie respectate reglementările și standardele naționale privind securitatea.

## **MODIFICĂRI**

Sculele electrice Hitachi sunt în mod constant îmbunătățite și modificate, pentru a îngloba cele mai noi cuceriri tehnologice.

De aceea, anumite piese (numărul de cod și/sau aspectul acestora) pot fi modificate fără notificare prealabilă.

## **GARANȚIE**

Garantăm sculele electrice Hitachi în conformitate cu reglementările statutare/specifice țării. Această garanție nu acoperă defectele sau daunele provocate de utilizarea necorespunzătoare, abuz sau de uzura și deteriorarea normale. În cazul în care aveți reclamații, vă rugăm să trimiteți scula electrică nedemontată, împreună cu CERTIFICATUL DE GARANȚIE care se găsește la finalul prezentelor Instrucțiuni de utilizare, la o unitate service autorizată de Hitachi.

## **NOTĂ**

Ca urmare a programului continuu de cercetare și dezvoltare derulat de Hitachi, prezentele specificații pot fi modificate fără notificare prealabilă.

**VARNOSTNI UKREPI ZA ODSESOVALCA PRAHU**

- Da bi se izognili nesrečam kot so ogenj, električni udar in poškodbe, sledite spodnjim "Varnostnim ukrepom".
- Pred uporabo preberite vse "Varnostnim ukrepom" in napravo uporabljajte v skladu z navodili.
- Ta priročnik z navodili hranite tako, da je uporabniku cel čas na voljo.

**OPOZORILO**

1. Delovno območje naj bo čisto. Razmetano mesto ali delovna miza lahko povzročijo nesreče.
2. Prav tako bodite pozorni na stanje okoli delovnega mesta. Delovno mesto naj bo dovolj svetlo. Naprave ne uporabljajte v prostorih z vnetljivimi tekočinami ali plini.
3. Uporabite vir napetosti z napetostjo in frekvenco, ki je prikazana na plošči s podatki. Uporaba vira napetosti z drugo napetostjo ali frekvenco bo povzročila požare, električne udare ali napake.
4. Otroke držite v stran. Drugim osebam, razen uporabniku, ne dovolite, da se dotikajo odsesovalca prahu ali kabla. Osebe, razen uporabnika, naj se ne približujejo delovnemu prostoru.
5. Uporabite odsesovalec prahu, ki je primeren za delo. Napravo uporabljajte le za določene namene.
6. S kablo ravnajte previdno. Odsesovalca prahu ne nosite tako, da ga primete za kabel in kabla ne vlecite iz vtičnice. Kabel držite v stran od toplote, olja in ostrih robov. Poleg tega, ne postavljajte nanj težkih stvari ali ga vrivajte med dve stvari.
7. Z odsesovalcem prahu ravnajte previdno. Pri zamenjavi dodatkov sledite navodilom za uporabo. Kabel redno preverjajte. Ko je poškodovan zahtevajte pri lokalnem prodajalcu ali serviserju popravilo. Če uporabljate podaljševalni kabel, ga redno preverjajte in ga zamenjajte, ko je poškodovan.
8. V naslednjih primerih izključite odsesovalec prahu in IZKLOPITE glavni dovod napetosti: Odsesovalec prahu se ne uporablja ali je bil poslan na popravilo. Dodatki, kot sta cev in filter, se zamenjajo. Pričakuje se nevarnost.
9. Izogibajte se nenamernemu zagonu. Naprave, priključene na napetost ne prenašajte tako, da imate prst na stikalu. Preden vključite vtičač v vtičnico, preverite ali je stikalo izključeno.
10. Delajte z zadostno mero pazljivosti. Ko uporabljate odsesovalec prahu bodite pozorni na metodo rokovanja, kako izvesti delo, stanje okolja itd. in delo izvedite na pazljiv način. Ko delate na razdalji od odsesovalca prahu bodite pozorni na delovne pogoje odsesovalca prahu. (čuden zvok, izpuhan prah, oddajanje dima, itd.) Uporabljajte zdrav razum. Orodja ne uporabljajte, ko ste utrujeni.
11. Preverite pokvarjene dele.
  - Pred uporabo preverite za poškodbe na zaščitnem pokrovu in drugih delih ter potrdite ali naprava dela normalno in izvaja določene funkcije.
  - Na mestih, ki bi lahko vplivala na delovanje preverite za nepravilnosti, preverite nastavitve položaja in stanje spojki premikajočih se delov, poškodovane dele in stanje dodatkov.
  - Po zamenjavi in popravilu poškodovanega zaščitnega pokrova in ostalih delov je treba slediti ukrepom v navodilih za rokovanje. Če v priročniku ni takšnih

- ukrepov, prosimo, da zahtevate popravilo pri vašem lokalnem prodajalcu ali pooblaščenem serviserju.
  - Če stikalo ne deluje, prosimo, da zahtevate popravilo pri vašem lokalnem prodajalcu ali pooblaščenem serviserju. Izogibajte se uporabi odsesovalca prahu, ki ga ne morete vključiti ali zaustaviti s stikalom.
12. Za popravilo odsesovalca prahu kontaktirajte specializirano trgovino.
    - Ker je odsesovalec prahu v skladu s pripadajočim varnostnim standardom, ga ne spreminjajte.
    - Zahtevajte popravilo pri vašem lokalnem prodajalcu ali pooblaščenem serviserju. Če napravo popravite sami, lahko povzročite nesreče ali poškodbe.

**VARNOSTNI UKREPI ZA UPORABO ODSESOVALCA PRAHU ZA ELEKTRIČNA ORODJA**

Skupni varnostni ukrepi za odsesovalec prahu so bili opisani. Za odsesovalec prahu za električna orodja, sledite dodatnim, spodaj opisanim varnostnim ukrepom:

**OPOZORILO**

1. Poraba energije električnega orodja, ki ga lahko priključite na vtičnico je 2300 W med delovanjem. Če električno orodje s porabo energije presega zgornjo vrednost in se uporablja v povezavi s speto vtičnico lahko nadtok povzroči napake vezja ali vtičača ali poškodbe.
2. Uporabite izolirano električno dozo z 16 A ali več. Če jo uporabljate skupaj z drugimi instrumenti lahko povzročite požar zaradi izjemne toplote.
3. Napravi preprečite, da posrka naslednje:
  - Iskre, ki nastanejo pri brušenju ali rezanju kovine.
  - Stvari z visoko temperaturo, kot je prizgana cigareta.
  - Gorljive substance (gorivo, razredčilo, bencin, kerozin, barva itd.), eksplozivne substance (nitroglicerini itd.), vnetljive substance (aluminij, cink, magnezij, titan, rdeči fosfor, rumeni fosfor, celulozoid itd.)
  - Ostre predmete kot so nohti in britve.
  - Odkruške lesa, kovine, kamna, žic, itd.
  - Strjene materiale kot so cement in toner in prevodni fini prah kot je kovinski prah in ogljikov prašek.
- Peneče tekočine kot so olje, vrela voda, kemijske tekočine in detergenti. Tekočine kot sta voda in olje. Lahko povzročijo požar ali poškodbe.
4. Pred uporabo pravilno nastavite filter. Naprave ne uporabljajte brez filtra ali z napačno nastavljenim filtrom in ne uporabljajte pretrganega filtra. Lahko povzroči napake kot je pregoren motor.
5. Na napravo ne postavljajte vode ali olja in jo ne vključite v spojeno vtičnico. Ker naprava ni vodoodporna, lahko pride do električnega udara ali napak.
6. Naprave ne uporabljajte z ovirano sesalno odprtino, zračnim dovodom ali izpušno odprtino. Temperatura motorja se lahko zelo poveča ter povzroči deformacijo delov ali pa pregori motor.
7. Naprave ne uporabljajte, ko viseči del deluje ali ko so cev ali sesalna usta zamašena s tujkom. Temperatura motorja se lahko zelo poveča ter povzroči deformacijo delov ali pa pregori motor (v primeru RP35YB).
8. Naprave ne obračajte in je ne uporabljajte na strani. Lahko povzroči električni udar ali napake.
9. Napravo premikajte mirno, da preprečite deformacije ali zlom naprave. Zlom, razpoke ali deformacije lahko povzročijo poškodbe.

- Če vam naprava nehote pade na tla ali pa z njo trčite, preverite za zlome, razpoke ali deformacije. Zlom, razpoke ali deformacije lahko povzročijo poškodbe.
- Ko naprava ni v dobrem stanju ali med delovanjem oddaja čuden zvok, takoj izključite stikalo in zahtevajte popravilo pri vašem lokalnem prodajalcu ali pooblaščenem serviserju. Nadaljevanje uporabe takšne naprave lahko vodi do poškodb.
- Ko uporabljate podaljševalni kabel, uporabite kabel triplex cabtyre, ki je opremljen z žico za ozemljitev. Dupleks kabel brez ozemljitve lahko povzroči električni udar.
- Naprava se uporablja le v zaprtih prostorih. Nikoli je ne uporabljajte zunaj. Pretrganje izolacije lahko povzroči električni udar ali električni požar.

- Naprava je izdelana za odstranjevanje prahu maks. koncentracije na delovnem mestu  $> 0,1 \text{ mg/m}^3$  (prašni razred M) [v primeru RP35YE]



Pričujoča naprava vsebuje nevarne prahe, škodljive za zdravje ljudi in živali. Praznjenje in vzdrževanje, tudi odstranjevanje sredstev za zbiranje prahu, lahko izvajajo le pooblaščen delavci z ustrežno osebno zaščitno opremo. Z napravo ne delajte, če ni nameščen popoln sistem filtriranja.

## SPECIFIKACIJE

Predmet \ Model	RP35YB	RP35YE
Uporabljen vir napetosti	Enofazni AC 50/60 Hz splošna uporaba, napetost 230 V	
Motor	Serija enofaznega komutatorskega motorja	
Uporaba	Moker in suh tip	
Električni vhod*1	1200 W	
Medzakupna električna vtičnica	2300 W	
Maks. pretok zraka	3,5 m <sup>3</sup> /min	
Maks. vakuum	25,5 kPa	
Podrobnosti-suh	25 L	32 L
Podrobnosti-moker	22 L	16 L
Motor za čiščenje filtra	—	Motor DC (12 V)
Dimenzije (D × G × V)	410 mm × 435 mm × 539 mm	395 mm × 460 mm × 699 mm
Teža*2	8,4 kg	12,4 kg
Kabel	8 m	

\*1 Preverite imensko ploščo na izdelku, saj je vrednost odvisna od področja.

\*2 Brez kabla in dodatkov.

## STANDARDNI DODATKI

- Gumijasta (id 38 mm × 3 m dolžine) ..... 1
  - Cev ..... 2
  - Ročica spoja ..... 1
  - Glavna šoba ..... 1
  - Šoba reže ..... 1
  - Mokra šoba ..... 1
  - Šoba z okroglo ščetko ..... 1
  - Adapter ..... 1
- Standardni pripomočki se lahko spremenijo brez vnaprejšnjega obvestila.

## OPCIJSKI DODATKI (PRODAJANI LOČENO)

- Papirnati filter (RP35YE) ..... Šifra št. 329-638
  - Papirnati filter (RP35YB) ..... Šifra št. 329-639
  - Najlonski filter (moker) (RP35YB) ... Šifra št. 326-187
- Opcijski dodatki se lahko spremenijo brez vnaprejšnjega obvestila.

## UPORABA

- Splošno čiščenje delovnih prostorov in drugega.
- Zbiranje finega prahu, ki nastane med brušenjem, rezanjem ali vrtnanjem betona ali lesa z električnimi orodji.
- Sesanje tekočin kot je razlita voda po tleh.

## ODPAKIRANJE

- Pazljivo odpakirajte električno orodje.
- Pred delom iz rezervoarja vzamite dodatke.

## PRED UPORABO

### OPOZORILO

- Pred uporabo preverite naslednje. Preden vključite vtičak v vtičnico, preverite točke od 1 do 3.

- Potrdite uporabljeni vir napetosti.** Prepričajte se, da napravo uporabljate z napetostjo, ki je določena na plošči s podatki. Če jo uporabljate

z večjo napetostjo se lahko motor začne zelo hitro vrteti ter napravo poškoduje. Poleg tega naprave ne uporabljajte s pretvorniki kot so DC vir napetosti, motorni generator in ojačevalec, saj se ne bo poškodovala le naprava, ampak se lahko povzročijo tudi nesreče.

## 2. Prepričajte se, da je stikalo za vakuum IZKLJUČENO.

Če vtičak vstavite v vtičnico in je vakuumsko stikalo VKLJUČENO, se naprava nenadoma zažene ter povzroči nepričakovane nesreče. Stikalo za vakuum vključite tako, da pritisnete "ON" in izključite tako, da pritisnete "OFF". Prepričajte se, da je vakuumsko stikalo na IZKLJUČENO. (Skica 10)

## 3. Preverjanje filtra

Glede na "2. Pričvrščanje filtra" je treba filter pravilno pritrditi.

## 4. Pregled vtičača

Popravilo je potrebno, ko vstavite vtičak in je vtičnica gibljiva ali vtičak pade ven. Posvetujte se v najbližji električni trgovini. Če uporabljate takšno vtičnico se bo le-ta pregrela in povzročila nesreče.

## 5. Podaljševalni kabel

### OPOZORILO

- Uporabite nepoškodovan podaljševalni kabel. Če je vtičnica oddaljena, uporabite čimkrajši in dovolj debel podaljševalni kabel za prenos električnega toka.

## UPORABA

### POZOR

- Vrh glave ne uporabite kot pručico in ne sedite na njej. V nasprotnem primeru se naprava začne nenadoma premikati in povzroči poškodbe.

### OPOMBA

S cevjo ravnajte pazljivo. Cevi ne upogibajte s silo in ne hodite po njej ter jo ne vlecite, da premaknete odsosovalec prahu. V nasprotnem primeru se lahko cev deformira.

#### 1. Priključevanje cevi

Priloženo cev vstavite v sesalno odprtino, dokler ne zaslišite klika in jo priključite. Ko cev odstranujete jo izvelcite, medtem ko pritisnete na tipko pri sesalni odprtini. (Skica 5)

#### 2. Pričvrščanje filtra (Skica 6)

### OPOZORILO

- Prepričajte se, da ste filter pritrdili. (filter iz tkanine ali filter za prah) V nasprotnem primeru se bo poškodoval motor.
- Ko zbirate fini prah kot sta lesni prah in kamneni prah, uporabite opcijski papirnati filter. [v primeru RP35YB]
- Ker jet a filter tako za suho kot mokro sesanje ga ne odstranite, ko sesate tekočine, kot je voda. [v primeru RP35YB]

### OPOMBA

- Moker filter pustite, da se posuši - ne na neposredni sončni svetlobi. Med uporabo mokrega filtra se očitno zmanjša moč sesanja.

(1) Preverite, da je paket filtra postavljen na usta rezervoarja.

(2) Preverite, da je kletka filtra postavljena na dno filtra. [v primeru RP35YB]

#### 3. Priključite glavne šobe, cevi, itd.

##### Ko se uporablja kot čistilec (Skica 7)

Povežite po vrstnem redu gumijasto cev (id 38 mm × 3 m dolžine), ročico spoja, cevi in glavno šobo. Priključitev naredite tako, da pritisnete v smeri puščice. Odvisno od uporabe lahko priključite tudi sesalna usta za reže.

#### 4. Priključite električno orodje (Skica 8)

Povežite po vrstnem redu gumijasto cev (id 38 mm × 3 m dolžine) in adapter (standardni dodatek). Priključitev naredite tako, da pritisnete v smeri puščice.

#### 5. Kako uporabljati električno vtičnico

### OPOZORILO

- Napetost se dovaja na električni izhod ne glede na položaj stikala za vakuum ali stikala za izbiro načina na tej napravi. Ko vtičak električnega orodja vstavite v električni izhod, preverite, da je stikalo električnega orodja v položaju IZKLJUČENO. Če vtičak vstavite v vtičnico in je vakuumsko stikalo VKLJUČENO, se naprava nenadoma zažene ter povzroči nepričakovane nesreče.

- Na električni izhod ne priključite električnega orodja, ki presega naslednje porabe moči. V nasprotnem primeru bo nadtok povzročil napake v vezju ali priključku oziroma povzročil poškodbe. Priključite električno orodje, ki presega naslednje porabe moči na vtičnico, ki ni enaka vtičnici na katero je priključena naprava. 2300 W porabe moči za električno orodje.

### OPOMBA

Če na električni izhod priključite izdelek, ki vsebuje transformator z navitjem, bo naprava zaklenjena za približno 5 sekund in to ne pomeni nobene napake.

#### (1) Preverite porabo moči električnega orodja, ki ga boste priključili

To napravo lahko priključite na električno orodje katerega poraba moči je 2300 W. Preverite porabo moči električnega orodja, ki ga boste priključili. Električno orodje, ki presega zgoraj omenjeno porabo moči, priključite na vtičnico, ki ni enaka vtičnici na katero je priključena naprava. V tem primeru naprave ne morete uporabljati ali ustaviti z uporabo stikala na električnem orodju.

#### (2) Priključite priključek električnega orodja (Skica 9)

Dvignite pokrov in vključite priključek električnega orodja v električni izhod.

#### 6. Uporaba stikala za izbiro načina, vakuumskega stikala in stikala za čiščenje filtra (Skica 10)

##### (1) Stikalo za izbiro načina

S pritiskom na tipko "A" (Samodejno) lahko napravo uporabljate ali ustavite s stikalom na priključenem električnem orodju. S pritiskom na tipko "M" (Ročno) lahko napravo uporabljate ali ustavite s stikalom.

##### (2) Stikalo za vakuum

S pritiskom na tipko "ON" lahko uporabljate napravo. Ko vrnete stikalo na "OFF" se naprava ustavi. Ko je stikalo za izbiro načina na "M" (Ročno) se bo naprava zagnala in ustavila z uporabo vakuumskega stikala.

##### (3) Stikalo za čiščenje filtra [v primeru RP35YE]

### OPOMBA

Če med delovanjem naprave za čiščenje filtra stikalo za vakuum postavite na "ON" ali če zažene delovanje s priključenim električnim orodjem se bo delovanje naprave za čiščenje filtra ustavilo. V naslednjih primerih naprava za čiščenje filtra ne deluje:

- Ko je stikalo za vakuum na "OFF".
- Dokler se motor ne ustavi, ko stikalo za vakuum postavite na "OFF".
- Če je preteklo več kot 15 minut po tem, ko je bilo stikalo za vakuum postavljeno na "OFF". (Ko je naprava za čiščenje filtra ustavljena s stikalo za vakuum v položaju "ON", jo lahko uporabljate.)

- Ko je vstavljen priključek.  
(Ko je naprava za čiščenje filtra ustavljena s stikalo za vakuum v položaju "ON", jo lahko uporabljate.)  
Četudi stikalo za čiščenje filtra ni priključeno bo naprava za čiščenje filtra samodejno delovala in povrnila se bo moč sesanja, saj naprava zmeraj nadzoruje moč sesanja, ko se le-ta poslabša. Če je stikalo za vakuum na "OFF" in je pritisnjeno stikalo za čiščenje filtra, bo naprava za čiščenje filtra delovala nekaj sekund ter omogočila, da prah pade iz filtra.

#### (4) Postopek delovanja posameznega stikala

- (a) Ko uporabljate napravo s priključenim električnim orodjem
  - ① Pritisnite stikalo za izbiro načina "A" (Samodejno).
  - ② Pritisnite "ON" na vakuumskem stikalu.
  - ③ Z uporabo stikala priključenega električnega orodja lahko naprava hkrati deluje in zaustavlja. Poleg tega bo naprava tudi po izklopu stikala električnega orodja nekaj sekund delovala, da posesa prah, ki je ostal v cevi, in nato se naprava ustavi.

- (b) Ko uporabljate napravo kot čistilec

- ① Pritisnite stikalo za izbiro načina "M" (Ročno).
- ② Če je pritisnjeno vakuumsko stikalo "ON" bo naprava delovala. Za zaustavitev vrnite stikalo na "OFF".  
V primeru, da bo naprava za čiščenje filtra delovala samodejno, pritisnite "A" (Samodejno) na stikalu za izbiro načina.

#### 7. Čiščenje filtra

##### OPOZORILO

Prepričajte se, da ste izključili vakuumsko stikalo in izvleki vtičnik iz vtičnice.

##### POZOR

Če je rezervoar napolnjen s prahom, bo moč sesanja oslabela. Prah zavrzite takoj, ko doseže polovico višine rezervoarja.

##### V primeru RP35YB

Če se moč sesanja poslabša med delovanjem, odstranite prah na naslednji način:

- (1) Odstranite sponko in odstranite glavo. Za postopek glejte "8. Odlaganje prahu".
- (2) Odstranite pričvrščen prah tako, da nekajkrat udarite na notranjo stran filtra, ki je nameščen v rezervoar. Moč sesanja se bo povrnila.
- (3) Pričvrstite glavo in namestite sponko na izviren položaj. Za postopek pripnenjanja glejte "8. Odlaganje prahu".

##### V primeru RP35YE

Ta naprava je opremljena z napravo, ki samodejno čisti filter, ko se moč sesanja poslabša.

##### OPOMBA

Ker naprava za čiščenje filtra deluje, ko se poslabša moč sesanja, bo delovala tudi v naslednjih primerih:

- Ko je so zaprta sesalna usta na vrhu cevi.
- Ko je cev zamašena s tuji.
- (1) Če se moč sesanja naprave poslabša med delovanjem se bo naprava za čiščenje filtra samodejno zagnala in moč sesanja se bo povrnila na naslednji način:

- (a) Ko uporabljate napravo kot čistilec  
Ko se motor ustavi, ko postavite stikalo za izbiro načina na "A" (Samodejno) bo naprava za čiščenje filtra delovala nekaj sekund.

- (b) Ko uporabljate napravo s priključenim električnim orodjem  
Postavite stikalo električnega orodja na "OFF" in zaženite napravo pri polnem delovanju za nekaj sekund. Nato, ko se motor ustavi bo naprava za čiščenje filtra delovala nekaj sekund. Glede na priključeno električno orodje in debelino priključitvenega adapterja na vrhu

cevi bo naprava za čiščenje filtra delovala vsakič, ko stikalo električnega orodja postavite na "OFF". Vendarle, to ne pomeni napake.

- (2) Vsakič, ko odstranjujete prah iz filtra, ko pritisnete stikalo za vakuum na "ON", pritisnite stikalo za čiščenje filtra. **(Skica 10)** Vsakič, ko jo pritisnete bo naprava za čiščenje filtra delovala nekaj sekund. Četudi je stikalo za čiščenje filtra pritisnjeno, je možno, da naprava za čiščenje filtra ne bo delovala. Glejte "6. (3) Stikalo za čiščenje filtra".
- (3) Če napravo za čiščenje filtra nenehno uporabljate in se moč sesanja ne povrne, pomeni, da je rezervoar napolnjen s prahom. Zavrzite prah iz rezervoarja.

#### 8. Odlaganje prahu

##### OPOZORILO

- Prepričajte se, da ste izključili vakuumsko stikalo in izvleki vtičnik iz vtičnice.
- V primeru RP35YE po delovanju naprave za čiščenje filtra se prepričajte, da ste izključili stikalo za vakuum in izključili vtičnik iz vtičnice.

##### POZOR

- Ne udarjajte po rezervoarju, filtru ali glavi. V nasprotnem primeru se deformirajo ali poškodujejo.
- Kljub temu da temelji na količini sesanja prahu in tekočin, prah in tekočine vsaj enkrat na dan izpraznite iz rezervoarja in redno čistite napravo, filter ipd. V nasprotnem primeru bo moč sesanja upadla in lahko pride do napake motorja, neprijetnega vonja ali rjavenja.
- Ne držite za sponke, ko zavrzete prah iz rezervoarja. V nasprotnem primeru lahko sponke poškodujete.

##### OPOMBA

- Rezervoarja z dodatki (cev, glavna šoba, itd.), vstavljenimi v osnovo ali v rezervoar ne nagibajte. V nasprotnem primeru lahko poškodujete kateri del.

##### V primeru RP35YB

##### OPOZORILO

- Če napravo potisnete na stran, ko rezervoar vsebuje tekočino, bo le-ta prišla v motor ali stalni razdelek ter povzroči električni udar ali napako motorja.
- (1) Odstranite sponki (2 kosa) in dvignite ročico glave. **(Skica 11)**
- (2) Večkrat lahko udarite notranjo stran filtra, da odstranite prah, ki se je nabral na njem.
- (3) Rezervoar nagnite in odstranite prah. **(Skica 12)**
- (4) Pričvrstite filter, kletko filtra, glavo in sponko na začetni položaj.

##### V primeru RP35YE

##### POZOR

- Stikalo za vakuum postavite na "OFF" in pritisnite stikalo za čiščenje filtra, da odstranite prah iz filtra. Nato počakajte približno 1 minuto in zavrzite prah iz rezervoarja.
- (1) Odstranite sponki (2 kosa) in dvignite ročico glave. **(Skica 11)**
- (2) Zavrzite prah iz rezervoarja. **(Skica 13)**
- (3) Pričvrstite glavo in namestite sponko na izviren položaj.

#### 9. Prevoz in shranjevanje

##### (1) Kako uporabljati ročico

Pri nošenju ali premikanju naprave, držite ročico dela glave, kot je prikazano na **skici 14**. Ko ročice ne uporabljate jo položite v del glave.

##### (2) Fiksiranje in sprostitev kolesja

Ko spustite ročico za zaklep kolesja z zavoro se rotacija kolesa fiksira. Pri sproščanju fiksiranega kolesa dvignite ročico za zaklep. **(Skica 15)** Pri premikanju z napravo na vozilu, namestite kolesje tako, da napravo čvrsto drži. Vendarle, ko premikate napravo preverite, da je kolesje sproščeno, saj se bo v nasprotnem primeru poškodovalo.

**(3) Ko je naprava shranjena**

Če želite za trenutek prekiniti čiščenje lahko zapnete nosilec cevi. Nato lahko napravo shranite. Tudi kabel lahko zložite in obesite. **(Skica 16)**

**10. Naprava za izklop sesanja****V primeru RP35YE****OPOZORILO**

- Izogibajte se sesanju penastih tekočin kot so detergenti ali pene. Preden začne delovati naprava za izklop sesanja, lahko iz odprtine za zrak brizgne pena. Nadaljevanje uporabe takšne naprave lahko vodi do električnega udara ali napake.

Ta naprava je opremljena z napravo za izklop sesanja, zaradi preprečevanja vstopa vode v motor pri sesanju večje količine vode.

Ko začne naprava za izklop sesanja delovati, se motor samodejno ugasne in sesanje se ustavi.

Ko naprava za izklop sesanja ustavi motor, takoj izključite stikalo, izvlecite vtičač iz vtičnice in odvrzite vodo iz rezervoarja.

**11. Kako pritrčiti papirnati filter (Neobvezno)****OPOZORILO**

- Obvezno izključite napravo in iztaknite vtič iz električne vtičnice.
  - Papirnati filter uporabljajte v kombinaciji s standardnim filtrom iz blaga. [Če gre za RP35YE, uporabi v kombinaciji s standardnim prašnim filtrom.]
- Če se papirnati filter raztrga, lahko prah vdre v motor, kar povzroči nenormalen hrup ali požar zaradi pregrevanja.

**POZOR**

- Med uporabo papirnatega filtra ne sesajte tekočin, kot so voda ali moker prah, ker se filter lahko strga.

[RP35YE]

- (1) Papirnati filter odprite navpično, tako da se sesalna luknja v papirnatem filtru namesti preko posode, na vrhu. **(Skica 17)**
- (2) Preden pritrдите filter na napravo, upognite pregiba v kartonu za okoli 90° v smeri puščice. **(Skica 18)**
- (3) Sesalno luknjo v papirnatem filtru poravnajte s sesalno odprtino na napravi. Filter namestite v smeri puščice, kot kaže slika, tako da gre kartonski del papirnatega filtra mimo zamaška na sesalni odprtini. **(Skica 19)**

[RP35YB]

- (1) Papirnati filter odprite vodoravno, tako da se sesalna luknja v papirnatem filtru namesti preko posode, na vrhu. **(Skica 17)**
- (2) Preden namestite papirnati filter na napravo, upognite pregiba na kartonu za okoli 90° v smeri puščice. **(Skica 18)**
- (3) Sesalno luknjo v papirnatem filtru poravnajte s sesalno odprtino na napravi. Filter namestite v smeri puščice, kot kaže slika, tako da gre kartonski del papirnatega filtra mimo zamaška na sesalni odprtini. **(Skica 20)**

**VISEČI MEHANIZEM****V primeru RP35YB**

Ta naprava je opremljena z visečim mehanizmom zaradi preprečevanja vstopa vode v motor pri sesanju večje količine vode. Ko viseči del neha s sesanjem vode, takoj izključite stikalo in zavrzite vodo iz rezervoarja.

**OPOZORILO**

- Z uporabo ne nadaljujte, ko viseči del deluje. V nasprotnem primeru se temperatura motorja lahko zelo poveča ter povzroči težave kot so deformacija delov ali pa pregori motor.

- Izogibajte se sesanju penastih tekočin kot so detergenti ali pene. Preden začne delovati naprava, lahko iz odprtine za zrak brizgne pena. Nadaljevanje uporabe takšne naprave lahko vodi do električnega udara ali napake.

**VZDRŽEVANJE IN PREGLEDI****OPOZORILO**

- Pri pregledovanju in vzdrževanju se prepričajte, da ste izključili vakuumsko stikalo in izvlekli vtičač iz vtičnice.
- Ne delajte z mokrimi rokami. Lahko povzroči električni udar ali poškodbe.

**1. Vzdrževanje filtra****OPOMBA**

- Ker je filter potrošni material vam priporočamo, da si pripravite rezervne dele.
- Na filter iz tkanine lahko enostavno potolčete, čeprav je precej zamašen. (v primeru RP35YB) Močno ščetkanje bo skrajšalo življenjsko dobo.
- Filtra ne mečite. (v primeru RP35YE) Lahko zlomite del s smolo.

**V primeru RP35YB**

Zamašen filter bo občutno zmanjšal moč sesanja. Redno udarjajte po notranji strani filtra, da prah odpade.

**V primeru RP35YE**

Prah, ki je ujet med varovalom pred vodo in filtrom, ni dovoljeno odstraniti z napravo za odpraševanje. Odklopite konektorje (2), odvijte krilate vijake z matico (3), povlecite varovalo pred vodo v smeri puščice, tako da ga odklopite, in očistite morebiten prah. Ponovno sestavite v nasprotnem vrstnem redu navodil za demontažo. Konektorje potisnite notri, tako da se zaskočijo na mesto **(Skica 24)**

**OPOMBA**

- Po namestitvi varovala pred vodo trdno privijte krilate vijak. Če tega ne storite, ustvarite nevarnost snetja varovala med uporabo.
- Potem ko odstranite varovalo pred vodo, krilat vijak, vzmetno podložko, podložko in matico shranite na varno mesto, tako da jih ne izgubite. Uporabite jih ponovno, ko sestavite varovalo pred vodo.
- Preden vklopite konektorje (2), očistite ves prah oz. umazanijo s povezovalnih delov. Če prah ali umazanija vdreta v konektorje, pravilna povezava delov morda ne bo možna.

Moč sesanja se bo zmanjšala, če je filter močno zamašen in naprava za čiščenje filtra ne more odstraniti zadostne količine prahu. Filter redno čistite s ščetkanjem in pihanjem s stisnjenim zrakom. (vsaj enkrat mesečno) Kot je prikazano na **skicah 21 in 22** je treba filter ščetkati in razpihati s stisnjenim zrakom, da se odstrani zamašen prah in obnovi moč sesanja ter vzdržuje učinek. Filter pridržite proti svetlobi in pregledite, če je morda raztrgan ali preluknjan. **(Skica 23)**

Po uporabi obvezno pregledite filter in senzorsko gred. Če sta filter ali senzorska gred onesnažena, ju sperite z vodo in pri tem pazite, da voda ne vdre na glavo - nevarnost električnega udara.

Po pranju pustite, da se posuši -ne na neposredni sončni svetlobi.

Umazanijo, posušeno na filter, nežno skrtčajte dol.

## 2. Pregled montažnih vijakov

Redno preverjajte vse montažne vijake in se prepričajte, da so primerno zaviti. Če se katerikoli vijak odvijne, ga takoj zavijte. Če tega ne naredite lahko pride do resnih nesreč.

## 3. Vzdrževanje motorja

Navitje enote motorja je "srce" električnega orodja. Bodite zelo pazljivi, da navitja ne poškodujete in/ali zmočite z oljem ali vodo.

## 4. Preverite prah

Prah lahko dostranite z mehko krpo ali krpo, namočeno v milnico. Ne uporabljajte belila, klora ali razredčevalcev, saj ti lahko poškodujejo plastiko.

## 5. Servis in popravila

Vsa kakovostna električna orodja sčasoma potrebujejo servis ali zamenjavo delov zaradi obrabe pri normalni uporabi. Da bi zagotovili uporabo samo pooblaščenih nadomestnih delov, mora vse servise in popravila izvajati SAMO POOBLAŠČENI SERVISNI CENTER HITACHI. Če je napetostni kabel poškodovan ga mora proizvajalec, serviser ali podobno usposobljena oseba zamenjati, da se izognete nevarnostim.

## 6. Seznam servisnih delov

A: Št. predmeta

B: Št. šifre

C: Št. uporabljenih

D: Opombe

### POZOR

Popravila, spremembe in pregled Hitachi električnega orodja mora izvajati pooblaščen servisni center Hitachi. Zlasti lasersko napravo mora vzdrževati pooblaščen agent proizvajalca laserja.

Popravilo laserske naprave zmeraj določite pooblaščenemu servisnemu centru Hitachi.

Pri zahtevi za popravilo ali vzdrževanje bo v veliko pomoč, če pooblaščenemu servisnemu centru Hitachi skupaj z orodjem izročite tudi ta seznam delov.

Pri uporabi in vzdrževanju električnih orodjih je treba upoštevati varnostne uredbe in standarde, ki so določene za vsako državo.

### SPREMEMBE

Hitach električna orodja se nenehno izboljšujejo in spreminjajo, da bi vključevala najnovejše tehnološke napredke.

Torej se lahko nekateri deli (tj. številka šifra in/ali zgradba), spremenijo brez vnaprejšnjega obvestila.

---

## GARANCIJA

Garantiramo za Hitachi električna orodja v skladu z ustavno/ državno veljavnimi uredbami. Garancija ne pokriva napak ali poškodb, ki nastanejo zaradi nepravilne uporabe, zlorabe ali normalne obrabe. V primeru pritožbe pošljite nerazstavljeno električno orodje skupaj z GARANCIJSKIM CERTIFIKATOM, ki ga najdete na koncu teh navodil za uporabo, na pooblaščen servisni center Hitachi.

---

### OPOMBA

Zaradi HITACHIJEVEGA nenehnega programa raziskav in razvoja se specifikacije lahko spremenijo brez vnaprejšnjega obvestila.

---



## МЕРЫ ПРЕДОСТОРОЖНОСТИ ДЛЯ ПРОМЫШЛЕННОГО ПЫЛЕСОСА

- Во избежание несчастного случая (пожара, удара электрическим током, телесного повреждения), следуйте “Мерам предосторожности”, изложенным ниже.
- Перед применением внимательно прочитайте “Меры предосторожности” и используйте электроприбор согласно инструкции.
- Храните это руководство по использованию прибора в месте, доступном для пользователя в любое время.

### ПРЕДУПРЕЖДЕНИЕ

1. Содержите рабочее место в чистоте. Сор на рабочем месте может привести к несчастному случаю.
2. Обратите также внимание на ситуацию вблизи рабочего места. Обеспечьте достаточное освещение рабочего места. Запрещается использование прибора в местах хранения легко воспламеняющихся жидкостей и газа.
3. Используйте электропитание с напряжением и частотой, указанной на табличке заводской характеристики прибора. Использование электропитания с другим напряжением или частотой может привести к пожару, удару электрическим током или поломке прибора.
4. Не подпускайте к прибору детей. Не позволяйте никому, кроме оператора, прикасаться к промышленному пылесосу или его шнуру. Не подпускайте никого, кроме оператора, к месту использования прибора.
5. Используйте подходящий тип промышленного пылесоса. Используйте электроприбор исключительно по назначению.
6. Осторожно обращайтесь с сетевым шнуром. Не переносите промышленный пылесос, держа шнур в руке, и не выключайте прибор из розетки, хватаясь за шнур. Берегите шнур от нагревания, жира, и не храните в углах. Кроме того, не кладите на сетевой шнур груз и не зажимайте его между другими предметами.
7. С промышленным пылесосом следует обращаться осторожно. Замену принадлежностей следует производить согласно инструкции. Периодически проверяйте сетевой шнур. В случае повреждения шнура обратитесь за помощью в местную точку розничной торговли или к авторизованному сервисному представителю. При использовании удлинительного шнура также периодически проверяйте его и заменяйте в случае повреждения.
8. В следующих случаях обязательно выключайте промышленный пылесос и отключайте его от источника электропитания:  
Промышленный пылесос не используется или отправляется на починку.  
Производится замена принадлежностей, таких как шланг или фильтр.  
Существует опасность.
9. Избегайте неожиданного включения. Не переносите промышленный пылесос, подключенный к источнику электропитания, держа палец на выключателе. Убедитесь, что прибор выключен, перед тем, как подключить его к источнику электропитания.

10. Выполняйте работу с достаточной осторожностью. При использовании промышленного пылесоса, помните о правилах обращения с ним, правилах выполнения работы, принимайте во внимание окружающую вас обстановку и т. д. При выполнении работы вдали от промышленного пылесоса, обращайтесь внимание на его рабочее состояние. (необычные звуки, выпускание пыли, дымление и т.д.) В таких случаях следуйте здравому смыслу. Не пользуйтесь электроприбором в состоянии усталости.
11. Проверьте, не повреждена ли какая-либо его часть.
  - Перед использованием проверьте прибор на наличие повреждений защитной крышки или каких-либо других частей и проверьте, нормально ли он работает и выполняет заданные функции.
  - Проверьте состояние всех частей, неисправность которых может повлиять на работу прибора, их положение, фиксацию съемных элементов, целостность и соединения.
  - Замена и починка поврежденной защитной крышки и других деталей должны производиться согласно указаниям инструкции по использованию прибора. Если необходимых указаний нет в руководстве, обратитесь за помощью в местную точку розничной торговли или к авторизованному сервисному представителю.
  - В случае поломки выключателя обратитесь за помощью в местную точку розничной торговли или к авторизованному сервисному представителю. Запрещается использовать прибор со сломанным выключателем.
12. Свяжитесь со специализированным магазином при необходимости ремонта прибора.
  - Поскольку этот промышленный пылесос соответствует надлежащим требованиям безопасности, запрещается его собственноручно модифицировать.
  - При необходимости ремонта обращайтесь только в местную точку розничной торговли или к авторизованному сервисному представителю. Собственноручный ремонт может привести к несчастному случаю или повреждениям.

## МЕРЫ БЕЗОПАСНОСТИ ПРИ ИСПОЛЬЗОВАНИИ ПРОМЫШЛЕННОГО ПЫЛЕСОСА ДЛЯ ПОТРЕБЛЯЮЩИХ УСТРОЙСТВ

Здесь перечислены общие меры предосторожности для всех типов промышленных пылесосов. Для промышленных пылесосов, используемых с потребляющими устройствами, следуйте следующим указаниям:

### ПРЕДУПРЕЖДЕНИЕ

1. Потребляемая энергия потребляющего устройства, которое можно подключить к централизованной точке на промышленном пылесосе, составляет 2300 Вт во время работы. При подключении потребляющего устройства с большим, чем указано выше, потреблением энергии, чрезмерный ток приведет к отказу схемы блокировки, повреждению вилки и другим повреждениям.
2. Рекомендуем использовать штепсельную розетку класса 16 А или выше и отдельно. При использовании совместно с другими потребляющими

- устройствами значительно увеличивается выделение тепла и возникает риск пожара.
3. Не допускайте всасывания прибором следующих предметов:
    - Искры, возникающие при резке и шлифовке металла.
    - Предметы с высокой температурой, например зажженная сигарета.
    - Легко воспламеняющиеся вещества, (моторное топливо, растворители, бензин, керосин, краски и т. д.), взрывчатые вещества (нитроглицерин и т. д.), горючие материалы (алюминий, цинк, магний, титан, красный фосфор, желтый фосфор, целлулоид и т. д.).
    - Острые предметы, как гвоздь или бритва.
    - Деревянные щепки, осколки металла, камня, кусочки веревки и т. д..
    - Застывающие материалы, например цементный или красящий порошок, проводящие тонкодисперсные пыли, такие как металлический и угольный порошок.
    - Пенящиеся жидкости, такие как масло, кипящая вода, химические жидкости и моющие средства. Жидкости, такие как вода и масло. Могут вызвать пожар или повреждения.
  4. Правильно вставьте фильтр перед использованием. Не используйте электроприбор без фильтра или при неправильной его установке. Не используйте также поврежденный фильтр. Это может привести к поломке, такой как сгорание мотора.
  5. Избегайте попадания воды и масла на поверхность промышленного пылесоса, штепсельную вилку и централизованную точку присоединения потребляющих устройств. Поскольку промышленный пылесос не является водонепроницаемым, возможен удар электрическим током и поломка прибора.
  6. Избегайте заграждения всасывающего отверстия, входного отверстия для воздуха и выхлопного отверстия во время работы прибора. Двигатель промышленного пылесоса может перегреваться, что приводит к деформации частей прибора и сгоранию двигателя.
  7. Не используйте электроприбор во время работы плавающего механизма или при забитом шланге или насадке. Двигатель может перегреваться, что приводит к деформации частей прибора и сгоранию двигателя (в случае модели RP35YB).
  8. Не опрокидывайте промышленный пылесос и не пользуйтесь им в лежащем состоянии. Это может привести к удару электрическим током и поломке.
  9. Для предупреждения деформации поверхности и поломки промышленного пылесоса вследствие опрокидывания, перемещайте его осторожно. Повреждения, трещины и деформация могут привести к повреждениям.
  10. В случае падения или удара проверьте электроприбор на наличие повреждений, трещин и деформации. Повреждения, трещины и деформация могут привести к повреждениям.
  11. Если электроприбор работает неисправно или издает странные звуки во время работы, немедленно выключите его и обратитесь за помощью в местную точку розничной продажи или к авторизованному сервисному представителю. Если вы продолжите использовать электроприбор в таком состоянии, это может привести к повреждениям.
  12. При использовании удлинителя сетевого шнура выбирайте трехжильный кабель с заземляющим проводом. Использование двухжильного кабеля без заземляющего провода может привести к удару электрическим током.
  13. Применять только в помещениях. Никогда не применять на улице. Повреждение изоляции может привести к удару электрическим током или пожару.
  14. Прибор предназначен для уборки пыли при максимальной концентрации в производственном помещении > 0,1 мг/м<sup>3</sup> (класс пыли M). [для модели RP35YE]



Данный прибор содержит пыль, опасную для здоровья. Очистка и техническое обслуживание, включая удаление коллекторов пыли, должны проводиться только авторизованным персоналом, имеющим надлежащие средства индивидуальной защиты. Не пользуйтесь прибором без установки системы полной фильтрации.

## ТЕХНИЧЕСКИЕ ХАРАКТЕРИСТИКИ

Часть \ Модель	RP35YB	RP35YE
Используемое электропитание	Однофазный переменный ток 50/60 Гц обычного употребления, напряжение 230 В	
Двигатель	Однофазный серийный коллекторный электродвигатель	
Применение	Влажная и сухая чистка	
Потребляемая мощность*1	1200 Вт	
Централизованная точка присоединения потребляющих устройств	2300 Вт	
Макс. воздушный поток	3,5 м³/мин	
Макс. вакуум	25,5 кПа	
Детали – сухая чистка	25 л	32 л
Детали – влажная чистка	22 л	16 л
Двигатель очистки фильтра	—	Электродвигатель постоянного тока (12 В)
РазмерыБ (ширина × глубина × высота)	410 мм × 435 мм × 539 мм	395 мм × 460 мм × 699 мм
Вес*2	8,4 кг	12,4 кг
Шнур питания	8 м	

\*1 Проверьте паспортную табличку на изделии, так как она меняется в зависимости от региона.

\*2 Исключая шнур питания и принадлежностей.

## СТАНДАРТНЫЕ АКСЕССУАРЫ

- (1) Шланг (внутренние размеры 38 мм × 3 м длины) .... 1
  - (2) Трубка ..... 2
  - (3) Соединительная рукоятка ..... 1
  - (4) Основная насадка ..... 1
  - (5) Насадка для чистки щелей ..... 1
  - (6) Насадка для влажной чистки ..... 1
  - (7) Круглая щеточная насадка ..... 1
  - (8) Адаптер ..... 1
- Набор стандартных аксессуаров может быть без предупреждения изменён.

## ДОПОЛНИТЕЛЬНЫЕ АКСЕССУАРЫ (продаются отдельно)

- (1) Бумажный фильтр (RP35YE)..... Код № 329-638
  - (2) Бумажный фильтр (RP35YB)..... Код № 329-639
  - (3) Нейлоновый фильтр (Влажная чистка)  
(RP35YB)..... Код № 326-187
- Набор дополнительных аксессуаров может быть без предупреждения изменён.

## ОБЛАСТЬ ПРИМЕНЕНИЯ

- Общая чистка рабочего места и похожих мест.
- Собираение мелкой пыли при шлифовке, резке и сверлении бетона и дерева с помощью механизированных инструментов.
- Всасывание жидкостей, например разлитой на пол воды.

## РАСПАКОВКА

- Осторожно распакуйте электроприбор.
- Перед работой освободите резервуар от принадлежностей.

## ПОДГОТОВКА К ЭКСПЛУАТАЦИИ

### ПРЕДУПРЕЖДЕНИЕ

○ Перед использованием прибора сделайте следующее. Перед включением электроприбора в сеть необходимо проверить три вещи.

#### 1. Проверьте соответствие электропитания промышленного пылесоса электрическому напряжению в сети.

Проверьте, соответствует ли напряжение в сети значению, указанному на электроприборе. Если сетевое напряжение превышает значение, указанное на приборе, двигатель станет вращаться слишком быстро и это повредит электроприбору. Более того, не используйте электроприбор с трансформаторами, такими как электропитание постоянного тока, генератор двигателя и усилитель, поскольку это не только нанесет вред электроприбору, но и может привести к несчастному случаю.

#### 2. Проверьте, находится ли вакуумный выключатель в позиции OFF.

выключатель в позиции выключение. Если вы, не зная, что вакуумный выключатель находится в позиции ON, воткнете вилку электроприбора в сеть, прибор внезапно начнет работать, и может нанести вред окружающим предметам. Вакуумный выключатель включается нажатием на "ON" и выключается нажатием на "OFF". Проверьте, находится ли выключатель вакуума в позиции выключения OFF. (Рис. 10)

#### 3. Правильно установите фильтр

Обращаясь к пункту "2. Установление фильтра" правильно установите фильтр.

#### 4. Осмотр сетевой розетки

Если при присоединенной вилке розетка шатается или вилка легко вытягивается из нее, необходимо починить или заменить розетку. Обратитесь в

ближайшую мастерскую по ремонту электроприборов. Если не заменить или не починить розетку, она станет перегреваться и это может вызвать несчастный случай.

## 5. Удлинитель сетевого шнура

### ПРЕДУПРЕЖДЕНИЕ

- Не используйте поврежденный удлинитель сетевого шнура. При отдаленном источнике электропитания используйте достаточно толстый и как можно более короткий удлинитель сетевого шнура.

## КАК ПОЛЬЗОВАТЬСЯ

### ВНИМАНИЕ!

- Не ставьте ногу на верхнюю крышку электроприбора и не садитесь на него. В таких случаях электроприбор может внезапно переместиться и поранить вас.

### ПРИМЕЧАНИЕ

Осторожно обращайтесь со шлангом. Не сгибайте шланг силой, не наступайте на него и не тяните с целью переместить промышленный пылесос. Более того, не храните шланг в согнутом состоянии. В таком случае он может деформироваться.

#### 1. Присоединение шланга

Прижмите шланг к всасывающему отверстию резервуара и щелчком присоедините его. Отсоединяя шланг, тяните его, нажав кнопку возле всасывающего отверстия. (Рис. 5)

#### 2. Установление фильтра (Рис. 6)

### ПРЕДУПРЕЖДЕНИЕ

- Не забудьте установить фильтр. (тканевый фильтр или фильтр для пыли) В противном случае будет поврежден двигатель.
- Во время уборки мелкой пыли, например обшивочной и каменной пыли, используйте бумажный фильтр. [для модели RP35YB]
- Поскольку этот фильтр предназначен для сухой и влажной чистки, не снимайте его при всасывании жидкостей, например воды. [для модели RP35YB]

### ПРИМЕЧАНИЕ

- Если фильтр влажный, оставьте его подсохнуть вдали от прямого солнечного света. Использование влажного фильтра значительно снизит силу всасывания.

(1) Набивка фильтра должна быть одета на входное отверстие резервуара.

(2) Кассета фильтра должна находиться на его дне. [для модели RP35YB]

#### 3. Крепление насадок, трубок и т. д.

**Использование электроприбора для чистки (Рис. 7)**

Соедините шланг (внутренний диаметр 38 мм × длина 3 м), соединительную рукоятку, трубки и основную насадку. Соединение выполняется нажатием в направлении стрелки. Можно также надеть насадку для чистки щелей, если такова цель применения прибора.

#### 4. Подключение потребляющих устройств (Рис. 8)

Соедините шланг (внутренний диаметр 38 мм × длина 3 м) и адаптер (стандартное приспособление). Соединение выполняется нажатием в направлении стрелки.

## 5. Как использовать централизованную точку присоединения потребляющих устройств

### ПРЕДУПРЕЖДЕНИЕ

- Напряжение подается к этой точке независимо от того, в какой позиции находится вакуумный выключатель или переключатель режимов этого электроприбора. Перед подсоединением вилки потребляющего устройства к централизованной точке проверьте, выключено ли устройство. Если вакуумный выключатель включен, и вы об этом не знаете, когда подсоединяете вилку промышленного пылесоса к сети, потребляющее устройство внезапно начнет работать, что может привести к несчастному случаю.
- Не подключайте к централизованной точке потребляющее устройство, энергопотребление которого превышает допустимое значение. В противном случае чрезмерный ток приведет к отказу схемы блокировки, повреждению розетки или другим повреждениям. Подключите потребляющее устройство, энергопотребление которого превышает допустимое значение, к другой розетке, чем та, к которой подключен промышленный пылесос. Допустимое энергопотребление потребляющего устройства составляет 2300 Вт.

### ПРИМЕЧАНИЕ

При подключении к централизованной точке потребляющего устройства, включающего трансформатор с обмоткой, промышленный пылесос будет блокирован приблизительно на 5 секунд, что не является отказом.

#### (1) Проверьте соответствие электропитания потребляющего устройства, которое вы собираетесь подключить

Этот промышленный пылесос можно подключать к потребляющему устройству, электропитание которого составляет 2300 Вт. Проверьте, такова ли значение электропитания устройства, которое вы собираетесь подключить. Если электропитание потребляющего устройства превышает это значение, подключите его к другой розетке, не к той, к которой подсоединена вилка промышленного пылесоса. В этом случае промышленным пылесосом нельзя управлять или остановить его с помощью выключателя потребляющего устройства.

#### (2) Подключение вилки потребляющего устройства (Рис. 9)

Подняв крышку, воткните вилку устройства в централизованную точку присоединения потребляющих устройств.

#### 6. Управление с помощью переключателя режимов, вакуумного выключателя и выключателя очистки фильтра (Рис. 10)

##### (1) Переключатель режимов

Выбрав режим “А” (Автоматический) вы можете управлять промышленным пылесосом и останавливать его с помощью выключателя подсоединенного к нему прибора. Выбрав режим “М” (Ручной) вы управляете промышленным пылесосом и останавливаете его, используя его собственный выключатель.

##### (2) Вакуумный выключатель

При нажатии на “ON” промышленный пылесос работает. При нажатии на “OFF” он останавливается. При выборе режима “М” (Ручной) можно управлять промышленным пылесосом и останавливать его с помощью вакуумного выключателя.

**(3) Кнопка очистки фильтра [модели RP35YE]**

**ПРИМЕЧАНИЕ**

Если во время работы устройства по очистке фильтра нажать на "ON" вакуумного выключателя или запустить операцию, блокирующую работу потребляющего устройства, работа устройства по очистке фильтра прекратится. Устройство по очистке фильтра не работает в следующих случаях:

- Когда вакуумный выключатель находится в положении "OFF".
- Пока не остановится двигатель приведением вакуумного выключателя в положение "OFF".
- Когда прошло более 15 минут после приведения вакуумного выключателя в положение "OFF". (Как только устройство по очистке фильтра остановлено включением вакуумного выключателя на "ON", им можно управлять.)
- Когда подсоединена вилка.

(Как только устройство по очистке фильтра остановлено включением вакуумного выключателя на "ON", им можно управлять.)

Даже если специально не включать очистку фильтра, устройство по очистке фильтра начнет работать автоматически и сила всасывания возобновится после падения силы всасывания к определенному уровню, поскольку машина все время контролирует силу всасывания. Если вакуумный выключатель находится в положении "OFF" и включена очистка фильтра, устройство будет работать несколько секунд, что позволит очистить фильтр от частиц пыли.

**(4) Процедура управления каждым выключателем**

(a) При использовании промышленного пылесоса с подключенным потребляющим устройством

- ① Выберите режим "A" (Автоматический) с помощью переключателя режимов.
- ② Нажмите "ON" вакуумного выключателя.
- ③ Пользуясь выключателем подсоединенного устройства можно также централизованно управлять промышленным пылесосом и останавливать его. Кроме того, для всасывания остатков пыли из шланга, промышленный пылесос продолжает работать на протяжении нескольких секунд даже после выключения подсоединенного потребляющего устройства и только после этого останавливается.

(b) При использовании промышленного пылесоса для чистки

- ① Выберите режим "M" (Ручной) с помощью переключателя режимов.
- ② При нажатии на "ON" вакуумного выключателя прибор промышленный пылесос будет работать. Чтобы остановить его, нажмите на "OFF" выключателя. Для автоматической работы устройства по очистке фильтра выберите режим "A" (Автоматический) с помощью переключателя режимов.

**7. Очистка фильтра**

**ПРЕДУПРЕЖДЕНИЕ**

Обязательно выключите промышленный пылесос с помощью вакуумного выключателя и отсоедините его от сети питания.

**ВНИМАНИЕ!**

По мере наполнения резервуара пылью всасывающая сила уменьшается. Очистите резервуар от пыли как можно раньше после того, как ее уровень уже достиг половины высоты резервуара.

**Для модели RP35YB**

Если всасывающая сила уменьшается в процессе использования промышленного пылесоса, освободите резервуар от пыли следующим образом:

- (1) Откройте замки и снимите верхнюю часть прибора. Детальные указания ищите в разделе "8. Освобождение от пыли".
- (2) Устраните остатки пыли, ударив несколько раз по внутренней стороне фильтром, установленным в резервуаре. Сила всасывания возобновится.
- (3) Оденьте назад верхнюю часть прибора и зафиксировать ее с помощью замков. Детальные указания по прикреплению верхней части ищите в разделе "8. Освобождение от пыли".

**Для модели RP35YE**

Этот промышленный пылесос оснащен устройством, автоматически очищающим фильтр, когда сила всасывания уменьшается к определенному уровню.

**ПРИМЕЧАНИЕ**

Поскольку устройство по очистке фильтра начинает работать при уменьшении силы всасывания к определенному уровню, оно также работает и в таких случаях:

- Когда заблокировано всасывающее отверстие на кончике шланга.
- При засорении шланга.
- (1) Если сила всасывания электроприбора уменьшается к определенному уровню в процессе использования, устройство по очистке фильтра начнет работать автоматически и сила всасывания возобновится следующим образом:

(a) При использовании электроприбора для чистки поверхностей

После остановки двигателя путем выбора режима "A" (Автоматический) с помощью специального переключателя устройство по очистке фильтра работает на протяжении нескольких секунд.

(b) При использовании электроприбора с подключенным потребляющим устройством Нажмите "OFF" выключателя потребляющего устройства и заставьте электроприбор работать на полную мощность в течение нескольких секунд. После остановки двигателя, устройство по очистке фильтра продолжает работать на протяжении нескольких секунд. В зависимости от подключенного потребляющего устройства и толщины адаптера крепления приспособления на конце шланга устройство по очистке фильтра может включать каждый раз, когда выключатель потребляющего устройства находится в положении "OFF". Это не отказ оборудования.

(2) Каждый раз, освобождая фильтр от пыли, включайте кнопку очистки фильтра после включения вакуумного выключателя. (Рис. 10) Каждый раз при ее включении устройство по очистке фильтра будет работать на протяжении нескольких секунд. Даже если очистка фильтра включена, устройство может не работать. Смотрите раздел "6. (3) Кнопка очистки фильтра".

(3) Если после повторного запуска устройства по очистке фильтра сила всасывания не возобновляется, это значит, что резервуар почти полон пыли. Очистите резервуар от пыли.

## 8. Освобождение от пыли

### ПРЕДУПРЕЖДЕНИЕ

- Обязательно выключите электроприбор с помощью вакуумного выключателя и отсоедините его от сети питания.
- В модели RP35YE после работы устройства по очистке фильтра обязательно выключите электроприбор с помощью вакуумного выключателя и отсоедините его от сети питания.

### ВНИМАНИЕ!

- Избегайте ударов по резервуару, фильтру и верхней части электроприбора. В противном случае они деформируются или будут повреждены.
- Не смотря на количество накопившейся пыли и жидкости, очищайте резервуар от пыли и жидкости, по меньшей мере, раз в день и содержите электроприбор, фильтр и другие части в чистоте. В противном случае сила всасывания может уменьшиться, двигатель повредится и может возникнуть неприятный запах или ржавчина.
- Не держитесь за замки во время опорожнения резервуара от пыли. Иначе они могут повредиться.

### ПРИМЕЧАНИЕ

- Не наклоняйте электроприбор с принадлежностями (трубка, основная насадка и т. д.), помещенными внутри резервуара или закрепленными на корпусе. Иначе любая часть электроприбора может быть повреждена.

### Для модели RP35VB

### ПРЕДУПРЕЖДЕНИЕ

- В случае толкания электроприбора во время, когда в нем содержится жидкость, она может попасть в двигатель или отдел управления, что приводит к удару электрическим током и отказу оборудования.

- (1) Откройте замки (2 шт.) и потяните за ручку верхней части электроприбора. (Рис. 11)
- (2) Легко ударив по внутренней стороне фильтра несколько раз, очистите его от остатков пыли.
- (3) Опрокиньте резервуар и встряхните пыль. (Рис. 12)
- (4) Наденьте фильтр, кассету фильтра, верхнюю часть прибора и защелкните обратно замки.

### Для модели RP35UE

### ВНИМАНИЕ!

- Переведите вакуумный выключатель в положение "OFF" и включите очистку фильтра для освобождения его от пыли. Затем, подождяв 1 минуту, опорожните резервуар от пыли.
- (1) Откройте замки (2 шт.) и поднимите ручку верхней части электроприбора. (Рис. 11)
- (2) Очистите резервуар от пыли. (Рис. 13)
- (3) Наденьте верхнюю часть электроприбора обратно и закройте замки.

## 9. Транспортировка и хранение

### (1) Как пользоваться ручкой

Во время несения или передвижения электроприбора, держите электроприбор за ручку верхней части, как изображено на Рис. 14. Когда вы не используете ручку, задвиньте ее в верхнюю часть электроприбора.

### (2) Фиксация и отпускаяние колесика

При опускании тормозного рычажка на колесике его вращение блокируется. Поднимите рычажок для свободного вращения колесика. (Рис. 15) Во время перевозки электроприбора в транспортном средстве зафиксируйте колесика для удержания

электроприбора. Однако во время перемещения прибора проверьте свободное вращение колесиков, иначе они могут быть повреждены.

### (3) Правила хранения электроприбора

Если вы хотите приостановить уборку на несколько минут, можете повесить трубку на корпус за специальный крючок. В таком виде электроприбор можно хранить. Сетевой шнур можно так же смотать и повесить на крючок. (Рис. 16)

## 10. Устройство по остановке всасывания

### Для модели RP35UE

### ПРЕДУПРЕЖДЕНИЕ

- Избегайте всасывания пенящихся жидкостей, таких как моющие средства и пены. Перед началом работы устройства по остановке всасывания из воздушного отверстия может быть выброшена пена. Если продолжать использовать при этом электроприбор, это может привести к удару электрическим током и неисправности.

Этот электроприбор оснащен устройством по остановке всасывания во избежание попадания жидкости в двигатель, когда он всасывает большее количество жидкости, чем необходимо.

Во время работы устройства по остановке всасывания двигатель автоматически останавливается и всасывание прекращается.

Когда устройство по остановке всасывания начинает работать для остановки двигателя, немедленно выключите электроприбор, отсоедините его от сети питания и освободите резервуар от воды.

## 11. Как прикрепить бумажный фильтр (Опционально)

### ПРЕДУПРЕЖДЕНИЕ

- Убедитесь, что прибор отключен, и вытяните вилку из розетки.
- Используйте бумажный фильтр в комбинации с тканевым фильтром. [Для модели RP35YE - в комбинации со стандартным пылевым фильтром.] Если бумажный фильтр разорвется, пыль может попасть внутрь мотора, вызывая сильный шум или возгорание вследствие перегрева.

### ВНИМАНИЕ!

- Используйте бумажный фильтр, избегайте всасывания таких жидкостей, как вода или влажная пыль, поскольку это может привести к разрыву фильтра.

### [RP35UE]

- (1) Откройте бумажный фильтр, удерживая его в вертикальном положении, так чтобы прорезь для всасывания в бумажном фильтре находилась над верхней крышкой резервуара. (Рис. 17)
- (2) Перед креплением фильтра к резервуару согните фальцы картона приблизительно на 90° по направлению стрелки. (Рис. 18)
- (3) Соедините прорезь для всасывания в бумажном фильтре с всасывающим отверстием прибора. Вставьте фильтр по направлению стрелки, как показано на рисунке, так чтобы картон бумажного фильтра прошел вдоль ограничителя на всасывающем отверстии. (Рис. 19)

### [RP35VB]

- (1) Откройте бумажный фильтр, удерживая его в горизонтальном положении, так чтобы прорезь для всасывания в бумажном фильтре находилась над верхней крышкой резервуара. (Рис. 17)

- (2) Перед прикреплением фильтра к резервуару согните фальцы картона приблизительно на 90° по направлению стрелки. (Рис. 18)
- (3) Соедините прорезь для всасывания в бумажном фильтре с всасывающим отверстием прибора. Вставьте фильтр по направлению стрелки, как показано на рисунке, так чтобы картон бумажного фильтра прошел вдоль ограничителя на всасывающем отверстии. (Рис. 20)

## ПЛАВАЮЩИЙ МЕХАНИЗМ

### Для модели RP35YB

Этот электроприбор оснащен плавающим механизмом, предотвращающим попадание воды в двигатель, когда он всасывает слишком большое ее количество. Когда плавающий механизм начинает работать с целью предотвращения попадания воды в двигатель, немедленно выключите электроприбор и освободите резервуар от воды.

### ПРЕДУПРЕЖДЕНИЕ

- При работе плавающего механизма прекратите использование электроприбора. В противном случае двигатель может перегреться, что приведет к деформации частей и сгоранию двигателя.
- Избегайте всасывания пенящихся жидкостей, таких как моющие средства и пены. Перед работой плавающего механизма возможен выброс пены с воздушного отверстия. Если вы продолжите использовать электроприбор в таком состоянии, это может привести к удару электрическим током и неисправности.

## ТЕХНИЧЕСКОЕ ОБСЛУЖИВАНИЕ И ПРОВЕРКА

### ПРЕДУПРЕЖДЕНИЕ

- Не забудьте выключить электроприбор и отсоединить его от сети питания перед осмотром и проведением ремонта.
- Запрещается прикасаться к электроприбору мокрыми руками. Это может привести к удару электрическим током и повреждениям.

### 1. Уход за фильтром

#### ПРИМЕЧАНИЕ

- Поскольку фильтр нужно периодически менять, советуем вам приготовить запасные.
- Тканевый фильтр следует легко вытряхивать, даже если он сильно засорился. (для модели RP35YB) Интенсивная чистка щеткой укоротит срок его годности.
- Не швыряйте фильтр. (для модели RP35YE) Это может повредить его смоляную часть.

### Для модели RP35YB

Засоренный фильтр значительно уменьшает силу всасывания. Регулярно вытряхивайте внутреннюю часть фильтра от пыли.

### Для модели RP35YE

Пыль, попавшая между водоотталкивающим щитком и фильтром, не устраняется прибором для удаления пыли.

Разъедините соединители (2), отвинтите стопорные болты (3) с загнутыми стержнями, потяните водоотталкивающий щиток в направлении стрелки,

чтобы разобрать его, и удалите пыль. Вновь соберите щиток, следуя вышеуказанным инструкциям в обратном порядке. Подсоединяя соединители, надавите на них, пока не услышите щелчок. (Рис. 24)

### ПРИМЕЧАНИЕ

- Завинтите до отказа стопорный болт с загнутым стержнем, когда будете закреплять водоотталкивающий щиток. Если этого не сделать, водоотталкивающий щиток может отсоединиться во время эксплуатации.
- При отсоединении водоотталкивающего щитка, держите стопорной болт, предохранительную шайбу, кольцевую прокладку и гайку в безопасном месте, чтобы не потерять их. Используйте их, когда будете вновь собирать водоотталкивающий щиток.
- Перед подсоединением соединителей (2) удалите пыль и грязь с соединительных частей. Если пыль или грязь попадет в соединители, это может помешать правильному соединению частей.

В случае сильного засорения фильтра устройство по очистке фильтра неспособно в достаточной степени очистить его от пыли, поэтому сила всасывания электроприбора значительно уменьшается. Время от времени рекомендуется чистить фильтр щеткой или методом продувания сжатым воздухом. (по меньшей мере раз в месяц) Как изображено на Рис. 21 и Рис. 22, фильтр следует чистить щеткой или продувать сжатым воздухом для устранения засоряющих его частиц пыли с целью возобновить силу всасывания и сохранить исправную работу электроприбора. Поднесите фильтр к свету и проверьте, нет ли на нем разрывов или дыр. (Рис. 23)

Обязательно проверьте фильтр и датчик после эксплуатации.

Если фильтр или датчик загрязнены, промойте их водой, следя за тем, чтобы она не попадала на верхнюю часть, так как это может стать причиной поражения электрическим током.

После мойки оставьте его подсохнуть вдали от прямого солнечного света.

Если грязь на фильтре высохла, аккуратно удалите ее.

### 2. Проверка установленных винтов

Регулярно проверяйте все установленные на инструменте винты, следите за тем, чтобы они были как следует затянуты. Немедленно затяните винт, который окажется ослабленным. Невыполнение этого правила грозит серьезной опасностью.

### 3. Техническое обслуживание двигателя

Обмотка двигателя - "сердце" электроинструмента. Проявляйте должное внимание, следя за тем, чтобы обмотка не была повреждена и/или залита маслом или водой.

### 4. Устраняйте пыль

Пыль можно устранить с помощью кусочка мягкой ткани, смоченного мыльной водой. Запрещается использовать для чистки поверхности электроприбора белизну, хлор, бензин или растворитель, потому что они могут повредить пластик.

## 5. Обслуживание и ремонт

Со временем все высококачественные электроприборы требуют обслуживания или замены деталей в силу изнашивания. Для обеспечения авторизованной замены деталей обслуживание и ремонт должны выполняться ИСКЛЮЧИТЕЛЬНО АВТОРИЗИРОВАННЫМ СЕРВИСНЫМ ЦЕНТРОМ «HITACHI».

В случае повреждения сетевого шнура его должен заменить производитель или авторизованный сервисный представитель с работниками похожей квалификации во избежание опасности.

## 6. Порядок записей по техобслуживанию

- A: пункт №
- B: код №
- C: количество применений
- D: замечания

## ОСТОРОЖНО

Ремонт, модификацию и осмотр механизированного инструмента фирмы Hitachi следует проводить в авторизованном сервисном центре Hitachi.

Этот перечень запасных частей пригодится при представлении его вместе с инструментом в авторизованный сервисный центр Hitachi с запросом на ремонт или прочее обслуживание.

При работе и обслуживании механизированных инструментов нужно соблюдать правила и стандарты безопасности, действующие в каждой данной стране.

## ЗАМЕЧАНИЕ

Фирма HITACHI непрерывно работает над усовершенствованием своих изделий, поэтому мы сохраняем за собой право на внесение изменений в технические характеристики, упомянутые в данной инструкции по эксплуатации, без предупреждения об этом.

---

## ГАРАНТИЯ

Мы гарантируем соответствие автоматических инструментов Hitachi нормативным/национальным положениям. Данная гарантия не распространяется на дефекты или ущерб, возникший вследствие неправильного использования или ненадлежащего обращения, а также нормального износа. В случае подачи жалобы отправляйте автоматический инструмент в неразобранном состоянии вместе с ГАРАНТИЙНЫМ СЕРТИФИКАТОМ, который находится в конце инструкции по обращению, в авторизованный центр обслуживания Hitachi.

---

## ПРИМЕЧАНИЕ

На основании постоянных программ исследования и развития, HITACHI оставляют за собой право на изменение указанных здесь технических данных без предварительного уведомления.

---



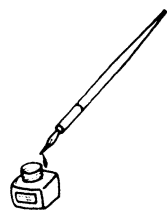

# RP35YB

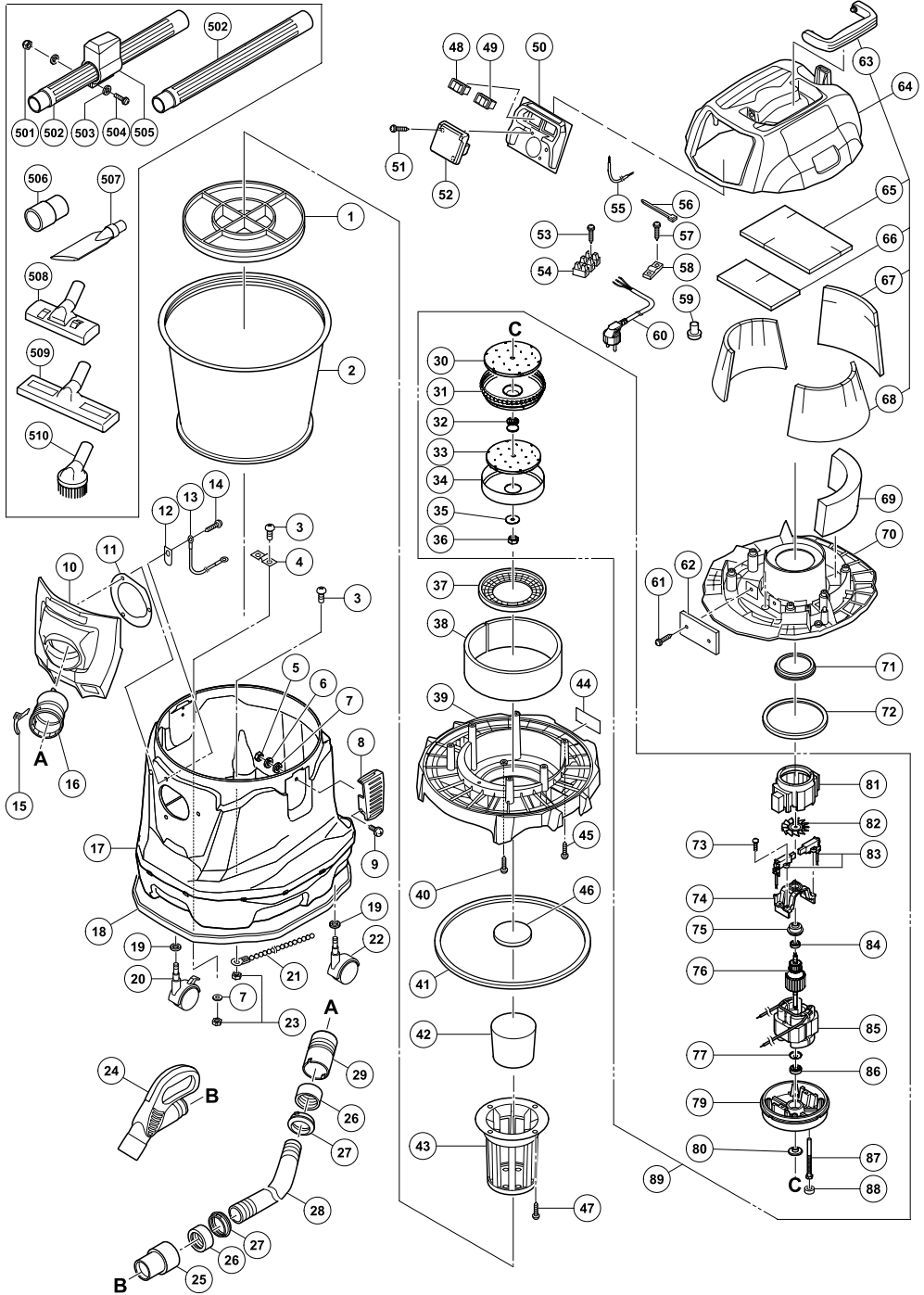

RP35YB

A	B	C	D	A	B	C	D
1	325869	1		50	328766	1	
2	325626	1		51	313687	2	D3×16
3	949216	3	M4×10	52	328685	1	
4	321075	1		53	301653	1	D4×20
5	311839	4	M4	54	321041	1	
6	949453	4	M4	55	328686	1	
7	949423	6	M4	56	975144	2	
8	325867	2		57	305095	2	D4×20
9	949217	4	M4×16	58	995063	1	
10	325972	1		59	959141	1	
11	325862	1		60	——	1	
12	325926	1		61	325929	2	D4×10
13	325871	1		62	328765	1	
14	307811	3	D4×16	63	325893	1	
15	321014	1		64	328688	1	"63, 65-68"
16	325864	1		65	325891	1	
17	325860	1		66	325892	1	
18	325906	1		67	325890	1	
19	949433	3	M8	68	325889	2	
20	325859	1		69	325882	1	
21	325870	1		70	325881	1	
22	325858	2		71	325876	1	
23	949554	3	M4	72	325879	1	
24	325901	1		73	949218	4	M4×14
25	320986	1		74	326221	1	
26	321065	2		75	326229	1	
27	321066	1		76	360817	1	230V
28	328684	1	"25-27, 29"	77	326222	1	
29	320985	1		79	326223	1	
30	326218	1		80	326224	1	
31	326225	1		81	326215	1	
32	326226	1		82	326216	1	
33	326217	1		83	999102	2	
34	326227	1		84	326231	1	
35	326228	1		85	340710	1	230V
36	949568	1	M8	86	326230	1	
37	325880	1		87	326219	2	M5×70
38	325875	1		88	326220	2	
39	325872	1		89	328689	1	"30-36, 73-88"
40	307811	3	D4×16	501	321068	2	M5
41	325873	1		502	320990	2	
42	325866	1		503	949431	4	M5
43	325865	1		504	302316	2	M5×25
44	——	1		505	321067	1	
45	301653	6	D4×20	506	320994	1	
46	325874	1		507	320993	1	
47	994810	4	D4×16	508	320992	1	
48	325931	1		509	326127	1	
49	325931	1		510	321984	1	

# RP35YE

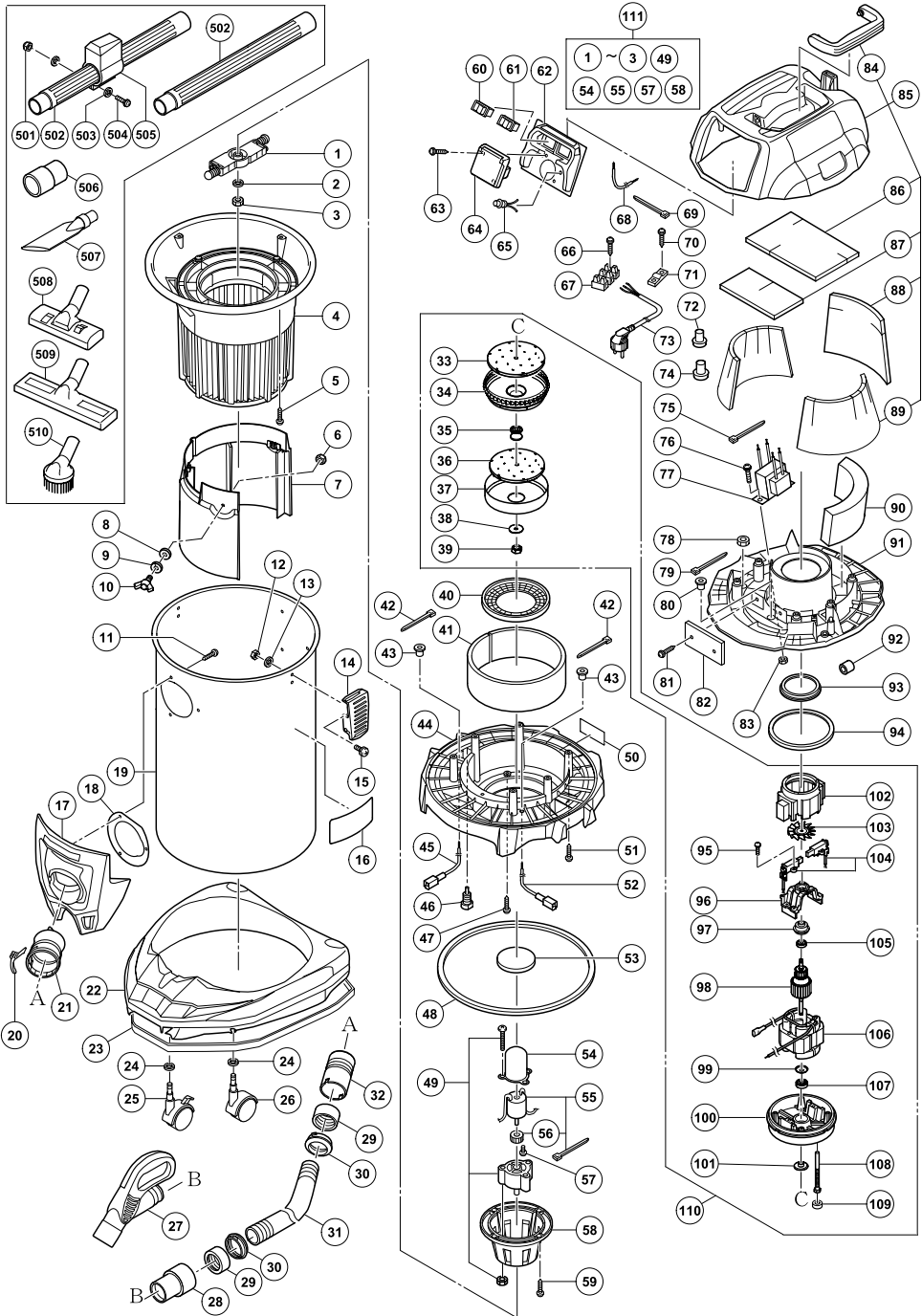

RP35YE

A	B	C	D	A	B	C	D
1	325947	1		62	326106	1	
2	949455	1	M6	63	313687	2	D3×16
3	949556	1	M6	64	328685	1	
4	329359	1		65	326107	1	
5	994810	3	D4×16	66	301653	1	D4×20
6	949555	3	M5	67	321041	1	
7	329360	1		68	328686	1	
8	949424	3		69	975144	2	
9	949454	3	M5	70	305095	2	D4×20
10	949393	3	M5×15	71	995063	1	
11	307811	3	D4×16	72	959140	10	
12	311839	4	M4	73	_____	1	
13	949453	4	M4	74	959141	1	
14	325867	2		75	975144	2	
15	323211	4	M4×8	76	301295	2	M4×20
16	_____	1		77	328687	1	
17	326361	1		78	949568	1	M8
18	325862	1		79	975144	1	
19	325905	1		80	328109	1	
20	321014	1		81	325929	2	D4×10
21	325864	1		82	329366	1	
22	325904	1		83	949554	2	M4
23	325906	1		84	325893	1	
24	949433	10	M8	85	328688	1	"84, 86-89"
25	325859	1		86	325891	1	
26	325858	4		87	325892	1	
27	325901	1		88	325890	1	
28	320986	1		89	325889	2	
29	321065	2		90	325882	1	
30	321066	2		91	329367	1	
31	328684	1	"28-30, 32"	92	329388	1	
32	320985	1		93	325876	1	
33	326218	1		94	325879	1	
34	326225	1		95	949218	4	M4×14
35	326226	1		96	326221	1	
36	326217	1		97	326229	1	
37	326227	1		98	360817	1	230V
38	326228	1		99	326222	1	
39	949568	1	M8	100	326223	1	
40	325880	1		101	326224	1	
41	325875	1		102	326215	1	
42	975144	2		103	326216	1	
43	325950	2		104	999102	2	
44	329363	1		105	326231	1	
45	329698	1		106	340710	1	230V
46	325952	1		107	326230	1	
47	307811	3	D4×16	108	326219	2	M5×70
48	325873	1		109	326220	2	
49	_____	1		110	328689	1	"33-39, 97-111"
50	_____	1		111	328690	1	"1-3, 49, 54, 55, 57, 58"
51	301653	6	D4×20	501	321068	2	M5
52	329699	1		502	320990	2	
53	325874	1		503	949431	4	M5
54	_____	1		504	302316	2	M5×25
55	_____	1	"59"	505	321067	1	
56	_____	1		506	320994	1	
57	_____	2	M2.6×6	507	320993	1	
58	_____	1		508	320992	1	
59	994806	4	D4×20	509	326127	1	
60	325931	1		510	321984	1	
61	325931	1					

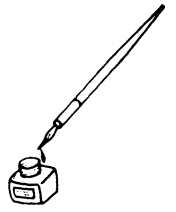

<p>English</p> <p align="center"><b><u>GUARANTEE CERTIFICATE</u></b></p> <p>① Model No.  ② Serial No.  ③ Date of Purchase  ④ Customer Name and Address  ⑤ Dealer Name and Address  (Please stamp dealer name and address)</p>	<p>Čeština</p> <p align="center"><b><u>ZÁRUČNÍ LIST</u></b></p> <p>① Model č.  ② Série č.  ③ Datum nákupu  ④ Jméno a adresa zákazníka  ⑤ Jméno a adresa prodejce  (Prosíme o razítko se jménem a adresou prodejce)</p>
<p>Deutsch</p> <p align="center"><b><u>GARANTIESCHEIN</u></b></p> <p>① Modell-Nr.  ② Serien-Nr.  ③ Kaufdatum  ④ Name und Anschrift des Kunden  ⑤ Name und Anschrift des Händlers  (Bitte mit Namen und Anschrift des Handlers abstempeln)</p>	<p>Türkçe</p> <p align="center"><b><u>GARANTİ SERTİFİKASI</u></b></p> <p>① Model No.  ② Seri No.  ③ Satın Alma Tarihi  ④ Müşteri Adı ve Adresi  ⑤ Bayi Adı ve Adresi  (Lütfen bayi adını ve adresini kaşe olarak basın)</p>
<p>Ελληνικά</p> <p align="center"><b><u>ΠΙΣΤΟΠΟΙΗΤΙΚΟ ΕΓΓΥΗΣΗΣ</u></b></p> <p>① Αρ. Μοντέλου  ② Αύξων Αρ.  ③ Ημερομηνία αγοράς  ④ Όνομα και διεύθυνση πελάτη  ⑤ Όνομα και διεύθυνση μεταπωλητή  (Παρακαλούμε να χρησιμοποιηθεί σφραγίδα)</p>	<p>Română</p> <p align="center"><b><u>CERTIFICAT DE GARANȚIE</u></b></p> <p>① Model nr.  ② Nr. de serie  ③ Data cumpărării  ④ Numele și adresa clientului  ⑤ Numele și adresa distribuitorului  (Vă rugăm aplicați ștampila cu numele și adresa distribuitorului)</p>
<p>Polski</p> <p align="center"><b><u>GWARANCJA</u></b></p> <p>① Model  ② Numer seryjny  ③ Data zakupu  ④ Nazwa klienta i adres  ⑤ Nazwa dealera i adres  (Pieczeć punktu sprzedaży)</p>	<p>Slovenščina</p> <p align="center"><b><u>GARANCIJSKO POTRDILO</u></b></p> <p>① Št. modela  ② Serijska št.  ③ Datum nakupa  ④ Ime in naslov kupca  ⑤ Ime in naslov prodajalca  (Prosimo vtisnite žig z imenom in naslovom prodajalca)</p>
<p>Magyar</p> <p align="center"><b><u>GARANCIA BIZONYLAT</u></b></p> <p>① Típuszám  ② Sorozatszám  ③ A vásárlás dátuma  ④ A Vásárló neve és címe  ⑤ A Kereskedő neve és címe  (Kérjük ide elhelyezni a Kereskedő nevének és címének pecsétjét)</p>	<p>Русский</p> <p align="center"><b><u>ГАРАНТИЙНЫЙ СЕРТИФИКАТ</u></b></p> <p>① Модель №  ② Серийный №  ③ Дата покупки  ④ Название и адрес заказчика  ⑤ Название и адрес дилера  (Пожалуйста, внесите название и адрес дилера)</p>



# HITACHI

①	
②	
③	
④	
⑤	





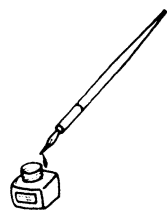

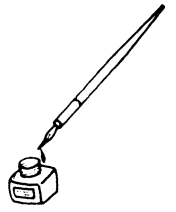

## **Hitachi Power Tools Österreich GmbH**

Str. 7, Objekt 58/A6, Industriezentrum NÖ –Süd 2355  
Wiener Neudorf, Austria  
Tel: +43 2236 64673/5  
Fax: +43 2236 63373

## **Hitachi Power Tools Hungary Kft.**

1106 Bogancsvirag U.5-7, Budapest, Hungary  
Tel: +36 1 2643433  
Fax: +36 1 2643429  
URL: <http://www.hitachi-powertools.hu>

## **Hitachi Power Tools Polska Sp.z o.o.**

ul. Kleszczowa27  
02-485 Warszawa, Poland  
Tel: +48 22 863 33 78  
Fax: +48 22 863 33 82  
URL: <http://www.hitachi-elektronarzedzia.pl>

## **Hitachi Power Tools Czech s.r.o.**

Videnska 102,619 00 Brno, Czech  
Tel: +420 547 426 598  
Fax: +420 547 426 599  
URL: <http://www.hitachi-powertools.cz>

## **Hitachi Power Tools Netherlands B.V. Moscow Branch**

Kashirskoye Shosse Dom 65, 4F  
115583 Moscow, Russia  
Tel: +7 495 727 4460 or 4462  
Fax: +7 495 727 4461  
URL: <http://www.hitachi-pt.ru>

## **Hitachi Power Tools Romania**

Str Sf. Gheorghe nr 20-Ferma, Pantelimon, Jud. Llifov  
Tel: +031 805 25 77  
Fax: +031 805 27 19

<p>English</p> <p><b>EC DECLARATION OF CONFORMITY</b></p> <p>We declare under our sole responsibility that this product is in conformity with standards or standardized documents EN60335-1 and EN60335-2 in accordance with Council Directives 2006/95/EC, 2004/108/EC and 98/37/EC. This product also complies with the essential requirements of 2006/42/EC to be applied from 29 December 2009.</p> <p>This declaration is applicable to the product affixed CE marking.</p>	<p>Čeština</p> <p><b>PROHLÁŠENÍ O SHODĚ S CE</b></p> <p>Prohlašujeme na svoji zodpovědnost, že tento výrobek odpovídá normám EN60335-1 a EN60335-2 v souladu se směrnicemi 2006/95/EC, 2004/108/EC a 98/37/EC. Tento výrobek rovněž vyhovuje základním požadavkům 2006/42/EC platných od 29. prosince 2009.</p> <p>Toto prohlášení platí pro výrobek označený značkou CE.</p>
<p>Deutsch</p> <p><b>ERKLÄRUNG ZUR KONFORMITÄT MIT CE-REGELN</b></p> <p>Wir erklären mit alleiniger Verantwortung, daß dieses Produkt den Standards oder standardisierten Dokumenten EN60335-1 und EN60335-2 in Übereinstimmung mit den Direktiven des Europarats 2006/95/CE, 2004/108/CE und 98/37/CE entspricht. Dieses Produkt hält auch die wesentlichen Anforderungen von 2006/42/CE ein, die ab 29. Dezember 2009 gelten werden.</p> <p>Diese Erklärung gilt für Produkte, die die CE-Markierung tragen.</p>	<p>Türkçe</p> <p><b>AB UYGUNLUK BEYANI</b></p> <p>Bu ürünün, 2006/95/EC, 2004/108/EC ve 98/37/EC sayılı Konsey Direktiflerine uygun olarak, EN60335-1 ve EN60335-2 sayılı standartlara ve standartlaştırılmış belgelere uygun olduğunu, tamamen kendi sorumluluğumuz altında beyan ederiz. Bu ürün, aynı zamanda 29 Aralık 2009 tarihinden itibaren uygulanacak olan 2006/42/EC No'lu Konsey Direktifinin temel şartlarına da uygundur.</p> <p>Bu beyan, üzerinde CE işareti bulunan ürünler için geçerlidir.</p>
<p>Ελληνικά</p> <p><b>ΕΚ ΔΗΛΩΣΗ ΕΝΑΡΜΟΝΙΣΜΟΥ</b></p> <p>Δηλώνουμε με απόλυτη υπευθυνότητα ότι αυτό το προϊόν είναι εναρμονισμένο με τα πρότυπα ή τα έγγραφα προτύπων EN60335-1 και EN60335-2 σε συμφωνία με τις Οδηγίες του Συμβουλίου 2006/95/ΕΚ, 2004/108/ΕΚ και 98/37/ΕΚ. Αυτό το προϊόν είναι επίσης σύμφωνο με τις βασικές απαιτήσεις του 2006/42/ΕΚ που εφαρμόζονται από τις 29 Δεκεμβρίου 2009.</p> <p>Αυτή η δήλωση ισχύει στο προϊόν με το σημάδι CE.</p>	<p>Română</p> <p><b>DECLARAȚIE DE CONFORMITATE CE</b></p> <p>Declarăm pe propria răspundere că acest produs este conform cu standardele sau documentele de standardizare EN60335-1 și EN60335-2 și cu Directivele Consiliului 2006/95/CE, 2004/108/CE și 98/37/CE. Acest produs se conformează, de asemenea, cerințelor de bază ale 2006/42/CE, care urmează a fi aplicate începând cu 29 decembrie 2009.</p> <p>Prezenta declarație se referă la produsul pe care este aplicat semnul CE.</p>
<p>Polski</p> <p><b>DEKLARACJA ZGODNOŚCI Z EC</b></p> <p>Oznajmiamy z całkowitą odpowiedzialnością, że produkt ten pozostaje w zgodzie ze standardami lub standardową formą dokumentów EN60335-1 i EN60335-2 w zgodzie z Zasadami Rady 2006/95/EC, 2004/108/EC i 98/37/EC. Ten produkt spełnia także wymogi Dyrektywy 2006/42/EC, które wchodzą w życie z dniem 29 grudnia 2009 r.</p> <p>To oświadczenie odnosi się do załączonego produktu z oznaczeniami CE.</p>	<p>Slovenščina</p> <p><b>EC DEKLARACIJA O SKLADNOSTI</b></p> <p>Po lastni odgovornosti objavljamo, da je izdelek v skladu s standardi ali standardiziranimi dokumenti EN60335-1 in EN60335-2 v skladu z direktivami Sveta 2006/95/EC, 2004/108/EC in 98/37/EC. Ta proizvod je izdelan v skladu tudi z osnovnimi zahtevami standarda 2006/42/EC, ki se začne uporabljati 29. decembra 2009.</p> <p>Deklaracija je označena na izdelku s pritrjeno CE označbo.</p>
<p>Magyar</p> <p><b>EU MEGFELELŐSÉGI NYILATKOZAT</b></p> <p>Teljes felelősségünk tudatában kijelentjük, hogy ez a termék megfelel az EN60335-1 és EN60335-2 szabványoknak illetve szabványostott dokumentumoknak, az Európa Tanács 2006/95/EC, 2004/108/EC, és 98/37/EC Tanácsi Direktíváival összhangban. A termék ezen kívül megfelel a 2006/42/EC követelményeinek, melyeket 2009. December 29.-étől kell alkalmazni.</p> <p>Jelen nyilatkozat a terméken feltüntetett CE jelzésre vonatkozik.</p>	<p>Русский</p> <p><b>ДЕКЛАРАЦИЯ СООТВЕТСТВИЯ ЕС</b></p> <p>Мы с полной ответственностью заявляем, что данное изделие соответствует стандартам или стандартизованным документам EN60335-1 и EN60335-2 согласно Директивам Совета 2006/95/ЕС, 2004/108/ЕС и 98/37/ЕС. Этот продукт соответствует главным требованиям 2006/42/ЕС от 29 декабря 2009 г.</p> <p>Данная декларация относится к изделиям, на которых имеется маркировка CE.</p>

Representative office in Europe  
**Hitachi Power Tools Europe GmbH**  
Siemensring 34, 47877 Willich 1, F. R. Germany



30. 4. 2009

Head office in Japan  
**Hitachi Koki Co., Ltd.**  
Shinagawa Intercity Tower A, 15-1, Konan 2-chome,  
Minato-ku, Tokyo, Japan

K. Kato  
Board Director

**Hitachi Koki Co., Ltd.**

904  
Code No. C99165793 F  
Printed in China